



MX810 Series

Guia do usuário

Junho de 2013

www.lexmark.com

Tipo(s) de máquina:

7463

Modelo(s):

436, 636, 836

Conteúdo

- Informações de segurança.....7**
- Aprendendo sobre a impressora.....9**
 - Encontrando informações sobre a impressora.....9
 - Selecionando um local para a impressora.....10
 - Configurações da impressora.....12
 - Aprendendo as funções básicas do scanner.....14
 - Usando o ADF e o vidro do scanner.....14
- Aprendendo sobre o painel de controle da impressora.....16**
 - Uso do painel de controle da impressora.....16
 - Entendendo as cores das luzes do botão Suspend e do indicador.....16
 - Para entender a tela Início.....17
 - Uso dos botões da tela de toque.....19
- Configurando e utilizando os aplicativos da tela inicial.....21**
 - Localizando o endereço IP da impressora.....21
 - Localização do endereço IP do computador.....21
 - Acesso ao Servidor da Web Incorporado.....22
 - Personalização da tela inicial.....22
 - Aprendendo os diferentes aplicativos.....23
 - Ativando os aplicativos da tela inicial.....23
 - Localizando informações sobre os aplicativos da tela inicial.....23
 - Configuração de Forms and Favorites24
 - Configurando o Card Copy24
 - Usando o Meu atalho25
 - Configurando o Multi Send25
 - Configuração de Scan to Network26
 - Configuração do Remote Operator Panel.....27
 - Exportação ou importação de uma configuração.....27
- Configuração adicional da impressora.....29**
 - Instalando opções internas.....29
 - Opções de instalação de hardware.....48
 - Conexão de cabos.....51
 - Definindo o software da impressora.....53

Colocando em rede.....55
 Verificando a configuração da impressora.....64

Carregamento de papel e mídia especial.....66

Definindo o tamanho e o tipo de papel.....66
 Definição das configurações do papel Universal.....66
 Carregamento da bandeja opcional para 550 folhas.....66
 Carregamento da bandeja opcional para 2100 folhas.....76
 Carregamento do alimentador multifunção.....83
 Ligação e desligamento de bandejas.....89

Guia de papel e mídia especial.....92

Usando mídia especial.....92
 Diretrizes de papel.....94
 Tamanhos, tipos e pesos de papel suportados.....97

Imprimindo.....103

Imprimindo formulários e um documento.....103
 Imprimindo de uma unidade flash ou de um dispositivo móvel.....104
 Imprimindo trabalhos confidenciais e outros trabalhos suspensos.....106
 Imprimindo páginas de informações.....108
 Cancelando um trabalho de impressão.....109

Copiando.....110

Fazendo cópias.....110
 Cópia de fotos.....111
 Copiando em mídia especial.....111
 Criação de um atalho de cópia usando o painel de controle da impressora.....112
 Personalizando definições de cópia.....113
 Inserindo informações em cópias.....118
 Cancelando um trabalho de cópia.....119
 Aprendendo sobre as opções de cópia.....120

Enviando e-mails.....123

Definindo a impressora para enviar e-mail.....123
 Criando um atalho de e-mail.....124
 Enviando um documento por e-mail.....125
 Personalizando configurações de e-mail.....126

Cancelamento de um e-mail.....	127
Aprendendo sobre as opções de e-mail.....	127
Enviando fax.....	130
Definindo a impressora para enviar fax.....	130
Enviando um fax.....	147
Criando atalhos.....	150
Personalizando as configurações de fax.....	151
Cancelando um envio de fax.....	152
Retendo e encaminhando fax.....	153
Aprendendo sobre as opções de fax.....	154
Digitalizando.....	156
Uso do Scan to Network.....	156
Digitalizando para um endereço FTP.....	156
Digitalizando para um computador ou uma unidade flash.....	159
Aprendendo sobre as opções de digitalização.....	161
Aprendendo sobre os menus da impressora.....	164
Lista de menus.....	164
Menu Papel.....	165
Menu Relatórios.....	178
Menu Rede/Portas.....	179
Menu Segurança.....	192
menu Configurações.....	197
Economizando dinheiro e cuidando do meio ambiente.....	246
Economizando papel e toner.....	246
Economizando energia.....	247
Reciclando.....	250
Protegendo a impressora.....	252
Declaração de volatilidade.....	252
Limpando a memória volátil.....	252
Limpeza da memória não-volátil.....	253
Limpando a memória do disco rígido da impressora.....	253
Configurando a criptografia de disco rígido da impressora.....	254
Localizando informações de segurança da impressora.....	255

Manutenção da impressora.....	256
Limpando as peças da impressora.....	256
Verificando o status de peças e suprimentos.....	260
Número estimado de páginas restantes.....	261
Pedindo suprimentos.....	261
Armazenamento de suprimentos.....	264
Troca de suprimentos.....	265
transportando a impressora.....	273
Gerenciamento da impressora.....	275
Como encontrar informações avançadas sobre rede e administrador.....	275
Verificar vídeo virtual.....	275
Para configurar alertas de e-mail.....	275
Exibir relatórios.....	276
Configurando notificações de suprimentos usando o Servidor da Web incorporado.....	276
Restauração das configurações padrão de fábrica.....	277
Limpeza de atolamentos.....	278
Para evitar atolamentos.....	278
Compreendendo mensagens e locais de atolamento.....	282
[x]-atolamento de papel, levante a tampa frontal para retirar o cartucho. [200–201].....	284
[x]-atolamento de papel, abra a porta traseira superior. [202].....	288
[x]-atolamento de papel, abra a porta traseira superior e inferior. [231–234].....	290
[x]-atolamento de página, retire o atolamento da bandeja padrão. [203].....	294
[x]-atolamento de papel, retire a bandeja 1 para limpar a guia duplex. [235–239].....	295
[x]-atolamento de papel, abra a bandeja [x]. [24x].....	296
[x]-atolamento de papel, limpe o alimentador manual. [250].....	297
[x]-atolamento de papel, abra a porta traseira da caixa de correio. Deixe o papel na bandeja. [4yy.xx].....	298
[x]-atolamento de papel, abra a tampa superior do alimentador automático. [28y.xx].....	301
[x]-atolamento de papel, retire o papel, abra a porta traseira do encadernador. Deixe o papel na bandeja. [451].....	302
[x]-atolamento de papel, retire o papel, abra a porta do grampeador. Deixe o papel na bandeja. [455–457].....	303
Solução de problemas.....	308
Compreendendo as mensagens da impressora.....	308

Solução de problemas de impressão.....329

Solução de problemas de impressão.....336

Solucionando problemas de cópia.....362

Solucionando problemas de fax.....365

Solucionando problemas do scanner.....371

Solucionando problemas de aplicativos da tela Bem-vindo.....376

O Servidor Web incorporado não abre.....376

Entrando em contato com o suporte ao cliente.....377

Avisos.....378

 Informações sobre o produto.....378

 Nota de edição.....378

 Consumo de energia.....382

Índice.....388

Informações de segurança

Conecte o cabo de alimentação a uma tomada devidamente aterrada que esteja próxima do produto e seja de fácil acesso.

Não coloque ou use este produto próximo a locais com água ou úmidos.

 **ATENÇÃO — RISCO DE FERIMENTO:** Este produto utiliza um laser. O uso de controles ou ajustes, ou a execução de procedimentos diferentes daqueles aqui especificados, pode resultar em exposição perigosa à radiação.

Este produto utiliza um processo de impressão que aquece a mídia de impressão, e o aquecimento pode fazer com que a mídia libere emissões. Você deve ler e compreender a seção de instruções de operação que aborda as diretrizes para a seleção da mídia de impressão a fim de evitar a possibilidade de emissões perigosas.

 **ATENÇÃO — RISCO DE FERIMENTO:** A bateria de lítio neste produto não deve ser substituída. Existe o risco de explosão se uma bateria de lítio for substituída incorretamente. Não recarregue, desmonte ou incinere uma bateria de lítio. Descarte as baterias de lítio usadas de acordo com as instruções do fabricante e regulamentos locais.

 **ATENÇÃO — SUPERFÍCIE QUENTE:** A parte interna da impressora pode estar quente. Para reduzir o risco de ferimentos em um componente quente, espere a superfície esfriar antes de tocá-la.

 **ATENÇÃO — RISCO DE FERIMENTO:** A impressora pesa mais do que 18kg (40lb) e são necessárias duas ou mais pessoas para carregá-la com segurança.

 **ATENÇÃO — RISCO DE FERIMENTO:** Antes de mover a impressora, siga estas diretrizes para evitar danos a você ou à impressora:

- Desligue a impressora pelo interruptor e desconecte o cabo de energia elétrica.
- Desconecte todos os fios e cabos da impressora antes de movimentá-la.
- Se uma bandeja opcional estiver instalada, remova-a da impressora. Para remover a bandeja opcional, deslize a lingüeta no lado direito da bandeja em direção à frente da mesma até que ela se *encaixe* no lugar.
- Use as alças laterais da impressora para levantá-la.
- Tome cuidado para que seus dedos não fiquem embaixo da impressora ao abaixá-la.
- Antes de instalar a impressora, certifique-se de que existe espaço suficiente ao redor dela.

Utilize somente o cabo de alimentação fornecido com o produto ou um cabo de alimentação substituto de um fabricante autorizado.

Use apenas um cabo (RJ-11) de telecomunicações de 26 AWG ou maior ao conectar este produto a uma rede telefônica pública comutada.

 **ATENÇÃO—PERIGO DE CHOQUE:** Se você for acessar a placa do controlador ou instalar hardware opcional ou dispositivos de memória algum tempo após configurar a impressora, desligue a impressora e desconecte o cabo de alimentação da energia elétrica antes de continuar. Se houver qualquer outro dispositivo conectado à impressora, desligue-os também e desconecte qualquer cabo ligado à impressora.

 **ATENÇÃO—PERIGO DE CHOQUE:** Verifique se todas as conexões externas (como as da Ethernet e de sistema telefônico) estão corretamente instaladas em suas devidas portas.

Este produto foi projetado, testado e aprovado como um produto que atende aos mais rígidos padrões globais de segurança com o uso de componentes específicos do fabricante. Os recursos de segurança de algumas peças nem sempre são óbvios. O fabricante não se responsabiliza pelo uso de outras peças de substituição.

 **ATENÇÃO — RISCO DE FERIMENTO:** Não recorte, torça, enrole, amasse ou coloque objetos pesados no cabo de alimentação. Não submeta o cabo de alimentação à abrasão ou estresse. Não coloque o cabo de alimentação entre objetos como móveis e paredes. Se qualquer um desses itens forem observados, poderá haver risco de incêndio ou choque elétrico. Inspeção o cabo de alimentação regularmente para verificar sinais desses problemas. Remova o cabo de alimentação da tomada elétrica antes de verificá-lo.

Para fazer manutenção e reparos não descritos na documentação do usuário, entre em contato com um representante de serviço.

 **ATENÇÃO—PERIGO DE CHOQUE:** Para evitar o risco de choque elétrico ao limpar a parte externa da impressora, desconecte o cabo de energia da tomada e todos os cabos da impressora antes de prosseguir.

 **ATENÇÃO—PERIGO DE CHOQUE:** Não use o recurso de fax durante uma tempestade com raios. Não instale este produto nem faça nenhuma conexão elétrica ou de cabeamento, como do cabo de alimentação ou de telefone, durante uma tempestade com raios.

 **ATENÇÃO — PERIGO DE QUEDA:** As configurações de montagem em piso exigem mobília adicional para garantir a estabilidade. Se você estiver usando diferentes opções de entrada, deverá usar o suporte ou a base da impressora. Se adquiriu uma impressora multifuncional (MFP) que digitaliza, copia e envia fax, talvez necessite de um novo móvel para ela. Para obter mais informações, consulte www.lexmark.com/multifunctionprint.

 **ATENÇÃO — RISCO DE FERIMENTO:** Para reduzir o risco de instabilidade do equipamento, coloque cada bandeja separadamente. Mantenha todas as outras bandejas fechadas até serem necessárias.

GUARDE ESTAS INSTRUÇÕES.

Aprendendo sobre a impressora

Encontrando informações sobre a impressora

O que você procura?	Encontre aqui
Instruções de configuração inicial: <ul style="list-style-type: none"> • Conectando a impressora • Instalando o software da impressora 	Documentação de configuração — A documentação de configuração acompanhou a impressora e também está disponível em http://support.lexmark.com .
Instruções e configurações adicionais para usar a impressora: <ul style="list-style-type: none"> • Selecionando e armazenando papel e mídia especializada • Colocando papel • Configurando as definições da impressora • Exibindo e imprimindo documentos e fotografias • Configurando e usando o software da impressora • Configuração da impressora na rede • Cuidando e mantendo a impressora • Solução de problemas 	<i>Guia do usuário</i> e <i>Guia de referência rápida</i> — Os guias estão disponíveis no CD <i>Software e documentação</i> . Para obter mais informações, visite http://support.lexmark.com .
Instruções para: <ul style="list-style-type: none"> • Conexão da impressora a uma rede Ethernet • Solucionado problemas de conexão à impressora 	<i>Guia de Rede</i> —Abra o CD <i>Software e documentação</i> e vá para: Documentação >Guia do usuário e outras publicações >Guia de rede
Ajuda para utilização do software da impressora	Ajuda do Windows ou do Mac — Abra o aplicativo ou programa de software da impressora e clique em Ajuda . Clique em  para exibir informações sensíveis ao contexto. Notas: <ul style="list-style-type: none"> • A ajuda é instalada automaticamente com o software da impressora. • O software da impressora está localizado na pasta de programas da impressora ou na área de trabalho, dependendo do sistema operacional.

O que você procura?	Encontre aqui
<p>O suporte ao cliente, as atualizações e as informações suplementares mais atuais:</p> <ul style="list-style-type: none"> • Documentação • Downloads de drivers • Suporte via bate-papo em tempo real • Suporte via e-mail • Suporte a voz 	<p>Website de suporte da Lexmark—http://support.lexmark.com</p> <p>Nota: selecione seu país ou sua região e depois seu produto para ver o site de suporte apropriado.</p> <p>Você pode encontrar os números de telefone e os horários de funcionamento do suporte em sua região ou país no website de suporte ou na garantia impressa fornecida com a impressora.</p> <p>Anote as seguintes informações (localizadas no recibo e na parte posterior da impressora) e as tenha em mãos ao nos contatar para que o serviço seja agilizado:</p> <ul style="list-style-type: none"> • Número do tipo de máquina • Número de série • Data da compra • Local onde foi comprada
<p>Informações sobre garantia</p>	<p>As informações sobre garantia podem variar de acordo com o país ou região:</p> <ul style="list-style-type: none"> • Nos Estados Unidos — Consulte a Declaração de garantia limitada incluída neste impressora ou visite http://support.lexmark.com. • Em outros países e regiões — Consulte a garantia impressa que foi enviada com a impressora.

Selecionando um local para a impressora

 **ATENÇÃO — RISCO DE FERIMENTO:** a impressora pesa mais do que 18 kg (40 lb). São necessárias duas ou mais pessoas para carregá-la com segurança.

Ao selecionar um local para a impressora, reserve espaço suficiente para abrir bandejas, tampas e portas. Se você pretende instalar qualquer uma das opções, reserve espaço suficiente para elas também. É importante:

- Instale a impressora perto de uma tomada elétrica adequadamente aterrada e de fácil acesso.
- Verifique se o fluxo de ar no ambiente está de acordo com a última revisão do padrão ASHRAE 62 ou do padrão CEN/TC 156.
- Ter uma superfície plana, firme e estável.
- Manter a impressora:
 - Limpa, seca e livre de poeira.
 - Longe de grampos e cliques de papel soltos.
 - Longe da corrente de ar direta do ar-condicionado, da calefação ou dos ventiladores.
 - Longe da luz direta do sol e da umidade excessiva.
- Observe as temperaturas recomendadas e evite variações:

Temperatura ambiente	15,6 a 32,2°C (60 a 90°F)
Temperatura de armazenamento	1 a 35°C (34 a 95°F)

- Para uma ventilação apropriada, deixar o seguinte espaço recomendado ao redor da impressora:

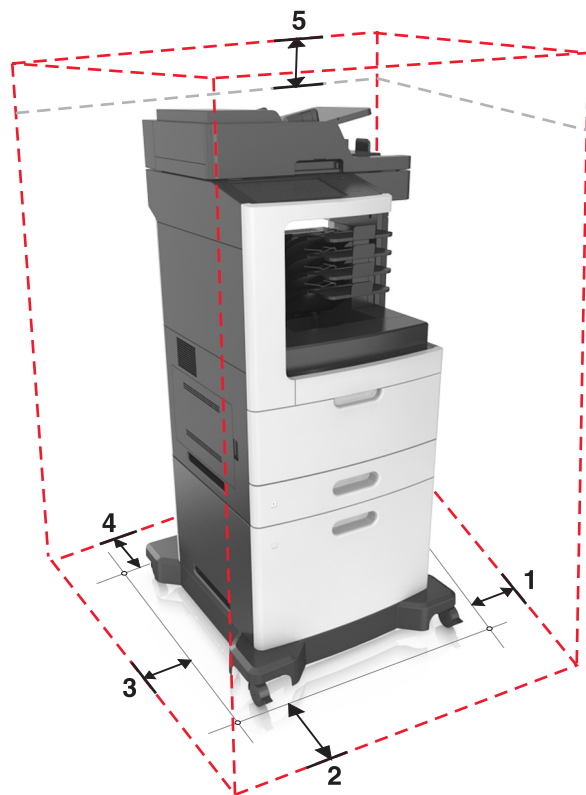

1	Lado direito	15 cm (6 pol.)
2	Frente	39,4 cm (15,5 pol)
3	Lado esquerdo	15 cm (6 pol.)
4	Traseira	15 cm (6 pol.)
5	Parte superior	15 cm (6 pol.)

Configurações da impressora

Modelo básico

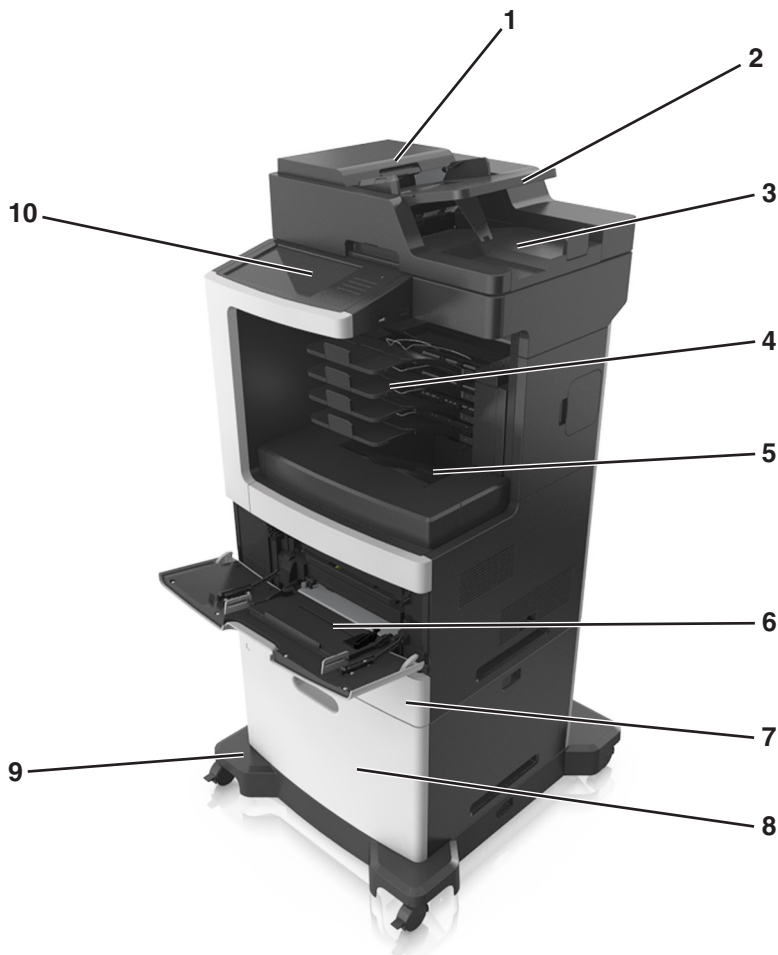

1	Alimentador automático de documentos (ADF)
2	bandeja do ADF
3	Bandeja do ADF
4	Caixa de correio de 4 bandejas
5	Bandeja padrão
6	Alimentador multiuso
7	Bandeja padrão para 550 folhas
8	Bandeja para 2100 folhas
9	Base com rodízios
10	Painel de controle da impressora

Modelo configurado

ATENÇÃO — PERIGO DE QUEDA: As configurações de montagem em piso exigem mobília adicional para garantir a estabilidade. Se você estiver usando diferentes opções de entrada, deverá usar o suporte ou a base da impressora. Se adquiriu uma impressora multifuncional (MFP) que digitaliza, copia e envia fax, talvez necessite de um novo móvel para ela. Para obter mais informações, consulte www.lexmark.com/multifunctionprinters.



	Opção de hardware	Opção de hardware alternativo
1	Encadernador	<ul style="list-style-type: none"> • Caixa de correio de 4 bandejas • Empilhadeira de impressão offset • Finalizador com grampo e perfuração
2	Bandejas para 550 folhas	Bandeja de 2100 folhas
3	Base com rodízios	Nenhuma
4	Bandeja de 2100 folhas	Bandejas para 550 folhas
5	Caixa de correio de 4 bandejas	<ul style="list-style-type: none"> • Encadernador • Finalizador com grampo e perfuração • Empilhadeira de impressão offset

Ao usar bandejas opcionais:

- Utilize sempre uma base com rodízios, quando a impressora estiver configurada com uma bandeja de 2100-folhas.
- A bandeja de 2100-folhas deve estar sempre na parte de baixo de uma configuração.
- Não é possível usar uma bandeja opcional para 550 folhas se a bandeja para 2100 folhas estiver instalada.
- Um máximo de três bandejas opcionais pode ser configurado com a impressora.
- A impressora suporta somente um encadernador por vez.

Aprendendo as funções básicas do scanner

- Execute cópias rápidas ou configure a impressora para executar tarefas de cópia específicas.
- Envie um fax usando o painel de controle da impressora.
- Envie um fax para vários destinos de fax ao mesmo tempo.
- Digitalize documentos e enviá-los para o computador, um endereço de e-mail, uma unidade flash ou um destino de FTP.
- Digitalize documentos e enviá-los para outra impressora (PDF por FTP).

Usando o ADF e o vidro do scanner

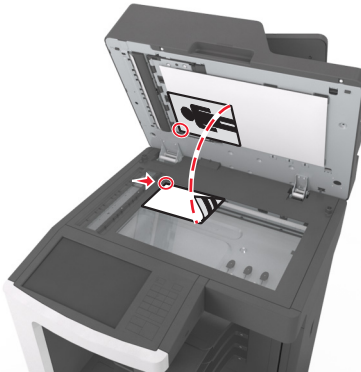
Alimentador automático de documentos (ADF)	Vidro do scanner
 <p>Use o ADF para documentos de várias páginas, inclusive páginas frente e verso (duplex).</p>	 <p>Use o vidro do scanner para páginas únicas de documentos, páginas de livros, itens pequenos (como cartões-postais ou fotografias), transparências, papel fotográfico ou mídia muito fina (como recortes de revistas).</p>

Você pode usar o ADF ou o vidro do scanner para digitalizar documentos.

Usando o ADF

Ao usar o ADF:

- Carregue o documento na bandeja do ADF com a face voltada para cima e a borda curta entrando primeiro.
- Carregue até 150 folhas de papel comum na bandeja do ADF.
- Digitalize tamanhos de 76,2 x 127 mm (3 x 5 polegadas) de largura com 216 x 635 mm (8,5 x 25 polegadas) de comprimento
- Digitalize mídia com peso de 52 a 120 g/m² (14 a 32 libras).
- Não carregue cartões-postais, fotografias, itens pequenos, transparências, papel fotográfico ou mídia fina (como recortes de revistas) na bandeja do ADF. Coloque esses itens no vidro do scanner.

Usando o vidro do scanner

Ao usar o vidro do scanner:

- Coloque um documento com a face voltada para baixo no canto superior esquerdo do vidro do scanner.
- Digitalize ou copie documentos de até 216 x 355,6 mm (8,5 x 14 polegadas).

- Copie livros de até 25,3 mm (1 pol) de espessura.

Aprendendo sobre o painel de controle da impressora

Uso do painel de controle da impressora

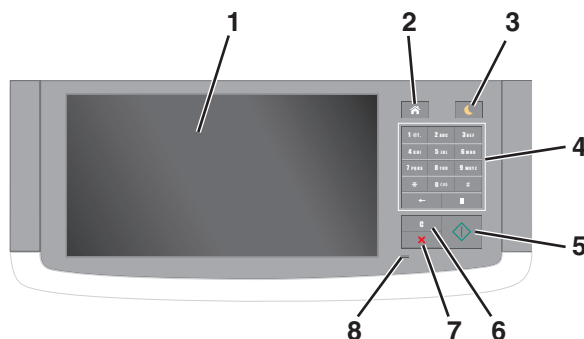

Utilize	Para
1	Visor <ul style="list-style-type: none"> Exibir mensagens e status da impressora. Configurar e operar a impressora.
2	Botão Início Ir para o tela Bem-vindo.
3	Botão Suspend <p>Ativar o Modo de suspensão ou o Modo de hibernação. Faça as ações a seguir para tirar a impressora do Modo de suspensão:</p> <ul style="list-style-type: none"> Toque na tela ou pressione qualquer botão de hardware. Abra uma porta ou tampa. Envie um trabalho de impressão do computador. Execute uma reinicialização de ativação usando o interruptor principal. Insira um dispositivo na porta USB na impressora.
4	Teclado Inserir números, letras ou símbolos.
5	Botão Iniciar Iniciar um trabalho, dependendo do modo selecionado.
6	Botão Limpar tudo / Redefinir Redefine as configurações padrão de uma função, como cópia, envio de fax ou digitalização.
7	Botão Parar ou Cancelar Parar toda a atividade da impressora.
8	Luz do indicador Verificar o status da impressora.

Entendendo as cores das luzes do botão Suspend e do indicador

As cores e luzes do botão Suspend e do indicador no painel de controle da impressora significam um determinado status ou condição da impressora.

Luz do indicador	Status da impressora
Desativado	A impressora está desligada ou no modo Hibernação.
Verde intermitente	A impressora está aquecendo, processando dados ou imprimindo.
Totalmente verde	A impressora está ligada, porém ociosa.
Vermelho piscando	A impressora exigirá intervenção do usuário.

Luz do botão Suspend	Status da impressora
Desativado	A impressora está desligada, ociosa ou no estado Pronto.
Âmbar sólido	A impressora está no modo de suspensão.
Pisca em âmbar	A impressora está entrando ou saindo do modo Hibernação.
Piscando em âmbar por 0,1 segundo e, em seguida, completamente desligada por 1,9 segundo em padrão pulsante	A impressora está no modo Hibernação.

Para entender a tela Início

Quando que a impressora é ligada o visor mostra uma tela básica, chamada de tela Bem-vindo. Toque nos botões e ícones da tela inicial para iniciar uma ação, como copiar, enviar fax ou digitalizar; para abrir a tela de menus; ou para responder mensagens.

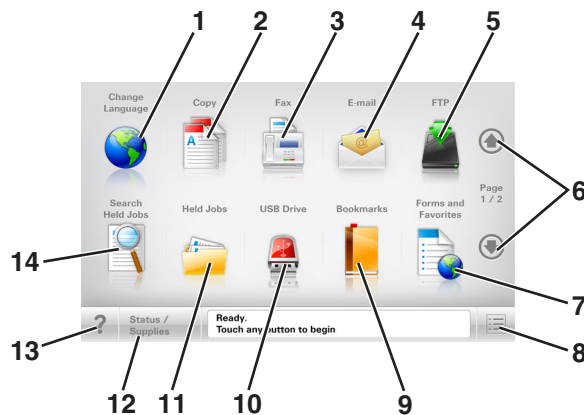

Nota: Sua tela inicial pode variar dependendo de suas configurações personalizadas da tela inicial, de sua configuração administrativa e das soluções incorporadas ativas.



Toque em	Para
1	Alterar idioma Inicia a janela pop-up Alterar idioma, na qual é possível mudar o idioma principal da impressora.
2	Copiar Acessar os menus de cópia e fazer cópias.
3	Fax Acessar os menus de fax e enviar fax.
4	E-mail Acessar os menus de e-mail e enviar e-mails.
5	FTP Acessar os menus de FTP (File Transfer Protocol) e digitalizar documentos diretamente para um servidor FTP.
6	Setas Rolar para cima ou para baixo.
7	Formulários e favoritos Rapidamente localize e imprima formulários on-line usados com frequência.

Toque em		Para
8	Ícone Menu	Acessar os menus da impressora. Nota: Esses menus só ficam disponíveis quando a impressora está no estado Pronto.
9	Marcadores	Criar, organizar e salvar um conjunto de marcadores (URL) em exibição de árvore de pastas e links de arquivos. Nota: A exibição de árvore suporta apenas marcadores criados a partir dessa função e não de qualquer outro aplicativo.
10	Unidade USB	Exibir, selecionar, imprimir, digitalizar ou enviar fotos e documentos por e-mail de uma unidade flash. Nota: esse ícone é exibido somente quando você retorna à tela Bem-vindo enquanto um cartão de memória ou unidade flash está conectado à impressora.
11	Trabalhos suspensos	Exibir todos os trabalhos suspensos atuais.
12	Status/suprimentos	<ul style="list-style-type: none"> Exibir um aviso ou mensagem de erro sempre que a impressora exigir intervenção para continuar processando. Acessar a tela de mensagens para obter mais informações sobre a mensagem e como limpá-la.
13	Dicas	Abra uma caixa de diálogo da Ajuda contextual.
14	Pesquisar trabalhos retidos	Pesquise por uma ou mais das seguintes opções: <ul style="list-style-type: none"> Nome de usuário para trabalhos de impressão suspensos ou confidenciais Nomes de trabalho para trabalhos suspensos, com exceção de trabalhos confidenciais Nomes de perfis Nomes de recipiente de marcadores ou trabalhos de impressão Nomes de recipientes USB ou trabalho de impressão para tipos de arquivo

Recursos

Recurso	Descrição
Linha de caminho de menus Exemplo: <u>Menus</u> > <u>Definições</u> > <u>Definições de cópia</u> > <u>Número de cópias</u>	Uma linha de caminho de menus fica localizada na parte superior de cada tela de menu. Esse recurso mostra o caminho tomado para chegar ao menu atual. Toque em qualquer uma das palavras sublinhadas para retornar ao menu. O Número de cópias não está sublinhado por ser a tela atual. Se você tocar na palavra sublinhada na tela "Número de cópias" antes de definir e salvar o número de cópias, a seleção não será salva nem se tornará a definição padrão do usuário.
Alerta de mensagem de serviço 	Se uma mensagem de serviço afetar uma função, esse ícone será exibido e a luz indicadora vermelha piscará.
Aviso 	Se ocorrer uma condição de erro, esse ícone será exibido.
Barra de mensagens de status	<ul style="list-style-type: none"> Exibir o status atual da impressora, como Pronto ou Ocupada. Exibir condições da impressora, como Pouco toner ou Cartucho vazio. Exibir mensagens de intervenção para que a impressora possa continuar processando.

Recurso	Descrição
Endereço IP da impressora Exemplo: 123 . 123 . 123 . 123	O endereço IP da impressora de rede fica no canto superior esquerdo da tela inicial e consiste em quatro conjuntos de números separados por pontos. Ao acessar o servidor da Web incorporado, você pode usar o endereço IP para visualizar e configurar remotamente a impressora, mesmo se você não estiver próximo a ela.

Uso dos botões da tela de toque

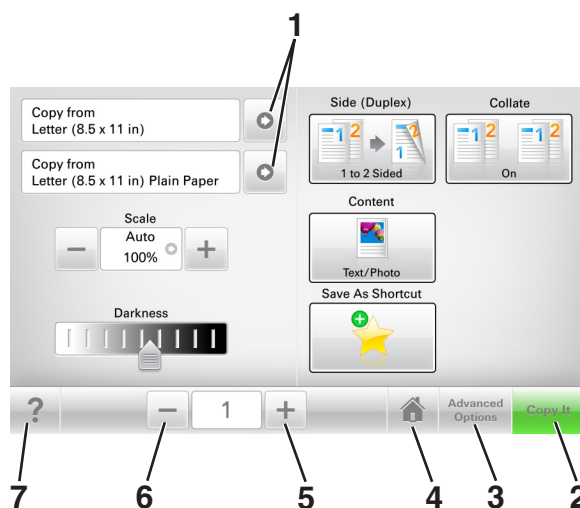

Nota: A tela inicial, ícones e botões podem variar dependendo de suas configurações personalizadas da tela inicial, de sua configuração administrativa e das soluções incorporadas ativas.



	Toque em	Para
1	Setas	Exibir a lista de opções.
2	Copiar	Imprimir uma cópia.
3	Opções avançadas	Selecionar uma opção de cópia.
4	Início	Ir para o tela Bem-vindo.
5	Aumentar	Selecione um valor maior.
6	Diminuir	Selecione um valor menor.
7	Dicas	Abre uma caixa de diálogo de ajuda sensível ao contexto.

Outros botões da tela de toque

Toque em	Para
Aceitar 	Salvar uma definição.

Toque em	Para
Cancelar 	<ul style="list-style-type: none">• Cancelar uma ação ou uma seleção.• Sai de uma tela e retorna à tela anterior sem salvar as alterações.
Redefinir 	Redefine os valores na tela.

Configurando e utilizando os aplicativos da tela inicial

Notas:

- Sua tela inicial pode variar dependendo de suas configurações personalizadas da tela inicial, de sua configuração administrativa e dos aplicativos incorporados ativos.
- Pode haver soluções e aplicativos adicionais disponíveis para compra. Para obter mais informações, visite www.lexmark.com ou entre em contato com o local onde a impressora foi adquirida.

Localizando o endereço IP da impressora

Nota: Certifique-se que a impressora está conectada a uma rede ou a um servidor de impressão.

Você pode encontrar o endereço IP da impressora:

- No canto superior esquerdo da tela inicial da impressora.
- Na seção TCP/IP do menu Rede/Portas.
- Imprimindo uma página de configuração de rede ou de definições de menu e, em seguida, localizando a seção TCP/IP.

Nota: Um endereço IP é exibido como quatro conjuntos de números separados por pontos, por exemplo, 123.123.123.123.

Localização do endereço IP do computador

Nota: Certifique-se de que sabe como seu computador e impressora estão conectados à rede (Ethernet ou sem fio).

O endereço IP do computador é necessário para configurar aplicativos da tela inicial, tais como:

- Forms and Favorites
- Vários envios
- Scan to Network

Para usuários do Windows

- 1 Abra a janela de comando.

No Windows 8

No botão Pesquisar, digite `run` e navegue para:

Lista de aplicativos > **Executar** > digite `cmd` > **OK**

No Windows 7 ou anterior

- a Clique , ou clique em **Iniciar** e depois clique em **Executar**.
- b Na caixa de diálogo Iniciar pesquisa ou Executar, digite `cmd`.
- c Pressione **Enter** ou clique em **OK**.

2 Digite **ipconfig** e clique em **Ir** ou pressione **Enter**.

Nota: Digite **ipconfig /all** para ver informações adicionais úteis.

3 Procure o **Endereço IP**.

O endereço IP é exibido como quatro conjuntos de números separados por pontos, por exemplo, 123.123.123.123.

Para usuários do Macintosh

Nota: Isso é aplicável apenas no Mac OS X versão 10.5 ou posterior.

1 No menu Apple, navegue até:

Preferências do sistema > Rede

2 Clique em **Ethernet, Wi-Fi** ou **AirPort**.

3 Clique em **Avançado > TCP/IP**.

4 Procure o **Endereço IPv4**.

Acesso ao Servidor da Web Incorporado

Embedded Web Server é a página da impressora na Internet que permite visualizar e configurar remotamente as definições da impressora mesmo quando você não está fisicamente perto dela.

1 Obtenha o endereço IP da impressora:

- Na tela Bem-vindo do painel de controle da impressora
- Na seção TCP/IP do menu Rede/Portas
- Imprimindo uma página de configuração de rede ou de definições de menu e, em seguida, localizando a seção TCP/IP

Nota: um endereço IP é exibido como quatro conjuntos de números separados por pontos, por exemplo, 123 . 123 . 123 . 123.

2 Abra o navegador da Internet e digite o endereço IP da impressora no campo de endereço.

3 Pressione **Enter**.

Nota: Se você estiver usando um servidor proxy, desative-o temporariamente para carregar a página da Web corretamente.

Personalização da tela inicial

1 Abra o navegador da Internet e digite o endereço IP da impressora no campo de endereço.

Nota: Veja o endereço IP da impressora na tela Bem-vindo da impressora. O endereço IP é exibido como quatro conjuntos de números separados por pontos, por exemplo, 123.123.123.123.

2 Experimente uma ou mais das seguintes opções:

- Mostrar ou ocultar os ícones das funções básicas da impressora.
 - a Clique em **Configurações >> Configurações gerais >> Personalização da tela inicial**.
 - b Marque as caixas de seleção para especificar quais ícones são exibidos na tela inicial impressora.

Nota: Se você desmarcar a caixa de seleção ao lado de um ícone, ele não será exibido na tela inicial.

- c Clique em **Enviar**.
- Personalizar o ícone de um aplicativo. Para obter mais informações, consulte ou [“Localizando informações sobre os aplicativos da tela inicial” na página 23](#) consulte a documentação fornecida com o aplicativo.

Aprendendo os diferentes aplicativos

Use	Para
Cópia de cartão	Digitaliza e imprime frente e verso de um cartão em uma única página. Para obter mais informações, consulte “Configurando o Card Copy” na página 24 .
Fax	Digitaliza um documento e o envia para um número de fax. Para obter mais informações, consulte “Enviando fax” na página 130 .
Forms and Favorites	Encontre rapidamente e imprima os formulários on-line usados com frequência diretamente na tela inicial da impressora. Para obter mais informações, consulte “Configuração de Forms and Favorites” na página 24 .
Envio Múltiplo	Digitaliza um documento e o envia para vários destinos. Para obter mais informações, consulte “Configurando o Multi Send” na página 25 .
MyShortcut	Cria atalhos diretamente na tela inicial da impressora. Para obter mais informações, consulte “Usando o Meu atalho” na página 25 .
Scan to E-mail	Digitaliza um documento e o envia para um endereço de e-mail. Para obter mais informações, consulte “Enviando e-mails” na página 123 .
Scan to Computer	Digitaliza um documento e o salva na pasta predefinida no computador host. Para obter mais informações, consulte “Configuração de Scan to Computer” na página 160 .
Scan to FTP	Digitaliza os documentos diretamente para um servidor de FTP (File Transfer Protocol). Para obter mais informações, consulte “Digitalizando para um endereço FTP” na página 157 .
Scan to Network	Digitaliza um documento e o envia para uma pasta de rede compartilhada. Para obter mais informações, consulte “Configuração de Scan to Network” na página 26 .

Ativando os aplicativos da tela inicial

Localizando informações sobre os aplicativos da tela inicial

A impressora vem com aplicativos pré-instalados na tela inicial. Antes de usá-los, primeiramente, você deve ativar e configurar os aplicativos usando o Servidor Web incorporado. Para obter mais informações sobre como acessar o Servidor Web incorporado, consulte [“Acesso ao Servidor da Web Incorporado” na página 22](#).

Para obter mais informações sobre como configurar e utilizar os aplicativos da tela inicial faça o seguinte:

- 1 Vá para <http://support.lexmark.com>.
- 2 Clique em **Software e soluções** e, em seguida, selecione uma das opções a seguir.
 - **Scan to Network**—esta opção permite localizar informações sobre o aplicativo Scan to Network.
 - **Outros aplicativos**—esta opção permite localizar informações sobre os outros aplicativos.
- 3 Clique na guia **Manuais** e selecione o documento para o aplicativo da tela inicial.

Configuração de Forms and Favorites

Nota: Uma versão mais recente deste *Guia do usuário* pode conter um link direto para o *Guia do administrador* deste aplicativo. Para verificar se há atualizações deste *Guia do usuário*, acesse <http://support.lexmark.com>.

Use	Para
	<p>Simplificar e aprimorar os processos de trabalho, de forma que você encontre rapidamente e imprima os formulários on-line usados com frequência diretamente na tela inicial.</p> <p>Nota: A impressora deve ter permissão para acessar a pasta de rede, o website do FTP ou o site na Web onde o marcador está armazenado. No computador onde o marcador estiver armazenado, use definições de compartilhamento, segurança e firewall para permitir que a impressora tenha pelo menos acesso de <i>leitura</i>. Para obter ajuda, consulte a documentação fornecida com o sistema operacional.</p>

1 Abra o navegador da Internet e digite o endereço IP da impressora no campo de endereço.

Nota: Veja o endereço IP da impressora na tela Bem-vindo da impressora. O endereço IP é exibido como quatro conjuntos de números separados por pontos, por exemplo, 123.123.123.123.

2 Clique em **Configurações > Apps > Gerenc. de apps > Forms and Favorites**.

3 Clique em **Adicionar** e, em seguida, ajuste as definições.

Notas:

- Passe o mouse sobre o campo para ver a ajuda ao seu lado e obter uma descrição da definição.
- Para certificar-se que as definições de localização do marcador estão corretas, digite o endereço IP correto do computador host no qual o marcador está localizado. Para obter mais informações sobre como obter o endereço IP de um computador host, consulte [“Localização do endereço IP do computador” na página 21](#).
- Certifique-se que a impressora possui os direitos de acesso para a pasta onde o marcador está localizado.

4 Clique em **Aplicar**.

Para usar o aplicativo, toque em **Forms and Favorites** na tela inicial da impressora e navegue pelas categorias de formulário ou pesquise formulários por número, nome ou descrição do formulário.

Configurando o Card Copy

Nota: Uma versão mais recente deste *Guia do usuário* pode conter um link direto para o *Guia do administrador* deste aplicativo. Para verificar se há atualizações deste *Guia do usuário*, acesse <http://support.lexmark.com>.

Use	Para
	<p>Copie rapidamente e facilmente cartões de seguro, identificação e outros itens do tamanho de cartões. É possível digitalizar e imprimir os dois lados de um cartão em uma única página, economizando papel e exibindo as informações do cartão de uma forma mais conveniente.</p>

1 Abra o navegador da Internet e digite o endereço IP da impressora no campo de endereço.

Nota: Veja o endereço IP da impressora na tela Bem-vindo da impressora. O endereço IP é exibido como quatro conjuntos de números separados por pontos, por exemplo, 123.123.123.123.

2 Clique em **Configurações > Aplicativos > Gerenciamento de aplicativos > Cópia de cartão**.

3 Altere as opções de digitalização padrão, se necessário.

- **Bandeja padrão** - selecione a bandeja padrão a ser usada para impressão de imagens digitalizadas.
- **Número padrão de cópias** - especifique o número de cópias que devem ser impressas automaticamente quando o aplicativo for usado.
- **Configuração de contraste padrão** - especifique uma definição para aumentar ou diminuir o nível de contraste quando uma cópia do cartão digitalizado for impressa. Selecione **O melhor para o conteúdo** se você quiser que a impressora ajuste o contraste automaticamente.
- **Configuração de escala padrão** - defina o tamanho do cartão digitalizado quando impresso. A configuração padrão é 100% (tamanho completo).
- **Definição de resolução** - Ajuste a qualidade do cartão digitalizado.

Notas:

- Quando digitalizar um cartão, certifique-se de que a resolução de digitalização não ultrapasse 200 dpi para digitalização colorida e 400 dpi para digitalização em preto-e-branco.
- Quando digitalizar vários cartões, certifique-se de que a resolução de digitalização não ultrapasse 150 dpi para digitalização colorida e 300 dpi para digitalização em preto-e-branco.
- **Imprimir bordas** - selecione esta opção para imprimir a imagem digitalizada com uma borda ao seu redor.

4 Clique em **Aplicar**.

Para usar o aplicativo, toque em **Card Copy** na tela inicial e siga as instruções.

Usando o Meu atalho

Nota: Uma versão mais recente deste *Guia do usuário* pode conter um link direto para o *Guia do administrador* deste aplicativo. Para verificar se há atualizações deste *Guia do usuário*, acesse <http://support.lexmark.com>.

Use	Para
	<p>Crie atalhos na tela inicial da impressora, com as configurações de até 25 trabalhos frequentemente usados de cópia, fax ou e-mail.</p>

Para usar o aplicativo, toque em **Meu atalho** e siga as instruções no visor da impressora.

Configurando o Multi Send

Nota: Uma versão mais recente deste *Guia do usuário* pode conter um link direto para o *Guia do administrador* deste aplicativo. Para verificar se há atualizações deste *Guia do usuário*, acesse <http://support.lexmark.com>.

Use	Para
	<p>Digitalize um documento e o envie para vários destinos.</p> <p>Nota: Verifique se há espaço suficiente no disco rígido da impressora.</p>

1 Abra o navegador da Internet e digite o endereço IP da impressora no campo de endereço.

Nota: Veja o endereço IP da impressora na tela Bem-vindo da impressora. O endereço IP da impressora é exibido como quatro conjuntos de números separados por pontos, por exemplo, 123.123.123.123.

2 Clique em **Configurações > Apps > Gerenc. de apps > Multi Send**.

3 Na seção Perfis, clique em **Adicionar** e, em seguida, personalize as configurações.

Notas:

- Passe o mouse sobre o campo para ver a ajuda ao seu lado e obter uma descrição da definição.
- Se você selecionar **FTP** ou **Pasta compartilhada** como um destino, então certifique-se que as configurações do local de destino estão corretas. Digite o endereço IP correto do computador host no qual o destino especificado está localizado. Para obter mais informações sobre como obter o endereço IP de um computador host, consulte [“Localização do endereço IP do computador” na página 21](#).

4 Clique em **Aplicar**.

Para usar o aplicativo, toque em **Multi Send** na tela inicial e siga as instruções no visor da impressora.

Configuração de Scan to Network

Nota: Uma versão mais recente deste *Guia do usuário* pode conter um link direto para o *Guia do administrador* deste aplicativo. Para verificar se há atualizações deste *Guia do usuário*, acesse <http://support.lexmark.com>.

Use	Para
	<p>Digitaliza um documento e o envia para uma pasta de rede compartilhada. É possível definir até 30 destinos de pasta exclusivos.</p> <p>Notas:</p> <ul style="list-style-type: none"> • A impressora deve ter permissão para gravar nos destinos. No computador onde o destino está especificado, use as configurações de compartilhamento, segurança e firewall para permitir que a impressora tenha pelo menos um acesso de <i>gravação</i>. Para obter ajuda, consulte a documentação fornecida com o sistema operacional. • O ícone Scan to Network aparece apenas quando um ou mais destinos são definidos.

1 Abra o navegador da Internet e digite o endereço IP da impressora no campo de endereço.

Nota: Veja o endereço IP da impressora na tela Bem-vindo da impressora. O endereço IP é exibido como quatro conjuntos de números separados por pontos, por exemplo, 123.123.123.123.

2 Execute um dos seguintes procedimentos:

- Clique em **Configurar digitalização para rede > Clique aqui**.
- Clique em **Configurações > Aplicativos > Gerenciamento de aplicativos > Digitalizar para rede**.

3 Especifique os destinos e personalize as configurações.

Notas:

- Passe o mouse sobre o campo para ver a ajuda ao seu lado e obter uma descrição da definição.
- Para certificar-se que as definições de localização do destino estão corretas, digite o endereço IP correto do computador host no qual o destino está localizado. Para obter mais informações sobre como obter o endereço IP de um computador host, consulte [“Localização do endereço IP do computador” na página 21](#).
- Certifique-se que a impressora possui os direitos de acesso para a pasta onde o destino está localizado.

4 Clique em **Aplicar**.

Para usar o aplicativo, toque em **Scan to Network** na tela inicial e siga as instruções no visor da impressora.

Configuração do Remote Operator Panel

Este aplicativo permite interagir com o painel de controle remoto da impressora, mesmo se você não estiver fisicamente próximo da impressora de rede. No computador, é possível ver o status da impressora, liberar os trabalhos de impressão suspensos, criar marcadores e executar outras tarefas relacionadas à impressão que.

1 Abra o navegador da Internet e digite o endereço IP da impressora no campo de endereço.

Nota: Veja o endereço IP da impressora na tela Bem-vindo da impressora. O endereço IP é exibido como quatro conjuntos de números separados por pontos, por exemplo, 123.123.123.123.

2 Clique em **Configurações > Configs painel operador remt.**

3 Marque a caixa de seleção **Ativado** e, em seguida, personalize as configurações.

4 Clique em **Enviar**.

Para usar o aplicativo, clique em **Painel do operador remoto > Iniciar o Applet VNC**.

Exportação ou importação de uma configuração

Você pode exportar as definições de configuração para um arquivo de texto e importar esse arquivo a fim de aplicar as definições em outras impressoras.

1 Abra o navegador da Internet e digite o endereço IP da impressora no campo de endereço.

Nota: Veja o endereço IP da impressora na tela Bem-vindo da impressora. O endereço IP é exibido como quatro conjuntos de números separados por pontos, por exemplo, 123.123.123.123.

2 Para exportar ou importar uma configuração para um aplicativo, execute o seguinte:

a Clique em **Configurações > Apps > Gerenc. de apps**.

b Na lista de aplicativos instalados, clique no nome do aplicativo que você deseja configurar.

c Clique em **Configurar** e faça uma das seguintes opções:

- Para exportar uma configuração para um arquivo, clique em **Exportar** e siga as instruções na tela do computador para salvar o arquivo de configuração.

Notas:

- Salve o arquivo de configuração com um nome qualquer ou use o nome padrão.

- Se ocorrer um erro "JVM sem memória", você deverá repetir a exportação até o arquivo de configuração ser salvo.
- Para importar uma configuração de um arquivo, clique em **Importar** e vá até o arquivo de configuração salvo que foi exportado de uma impressora configurada anteriormente.

Notas:

- Antes de importar o arquivo de configuração, você pode optar por visualizá-lo ou carregá-lo diretamente.
- Se o tempo limite se esgotar e uma tela em branco for exibida, você deverá atualizar o navegador e, em seguida, clicar em **Aplicar**.

3 Para exportar ou importar uma configuração para vários aplicativos, execute o seguinte:

a Clique em **Configurações > Importar/Exportar**.

b Execute um dos seguintes procedimentos:

- Para exportar uma configuração para um arquivo, clique em **Exportar Arquivo de Configurações de Soluções Incorporadas** e siga as instruções na tela do computador para salvar o arquivo de configuração.
- Para importar um arquivo de configuração, faça o seguinte:
 - 1** Para importar uma configuração de um arquivo, clique em **Importar Arquivo de Configurações de Soluções Incorporadas > Escolher arquivo** e navegue até o arquivo de configuração salvo que foi exportado de uma impressora configurada anteriormente.
 - 2** Clique em **Enviar**.

Configuração adicional da impressora

Instalando opções internas

 **ATENÇÃO—PERIGO DE CHOQUE:** Se você for acessar a placa de controle ou instalar hardware opcional ou dispositivos de memória algum tempo após configurar a impressora, desligue a impressora e desconecte o cabo de energia da eletricidade antes de continuar. Se houver outros dispositivos conectados à impressora, desligue-os também e desconecte os cabos que vão para a impressora.

Opções internas disponíveis

- Placa de memória
 - DDR3 DIMM
 - Memória Flash
 - Fontes
 - Placas de firmware
 - Código de barras do Forms
 - PRESCRIBE
 - IPDS
 - PrintCryption
- Lexmark™ Portas de soluções internas (ISP)
 - Interface paralela 1284-B
 - MarkNet™ Servidor de impressora sem fio N8350 802,11 b/g/n
 - Interface de fibra MarkNet N8130 10/100
 - Interface serial RS-232-C

Acessando a placa do controlador

Nota: Essa tarefa requer uma chave de fenda de ponta chata.

⚠ ATENÇÃO—PERIGO DE CHOQUE: Se você for acessar a placa do controlador ou instalar hardware opcional ou dispositivos de memória algum tempo após configurar a impressora, desligue a impressora e desconecte o cabo de energia da tomada elétrica antes de continuar. Se houver outros dispositivos conectados à impressora, desligue-os também e desconecte os cabos que vão para a impressora.

1 Abra a tampa de acesso à placa de controle.

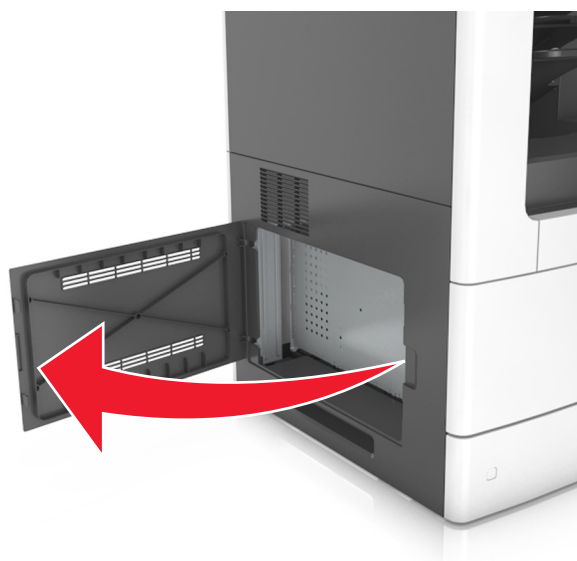

2 Afrouxe os parafusos da proteção da placa do controlador usando uma chave de fenda.



3 Remova a proteção.

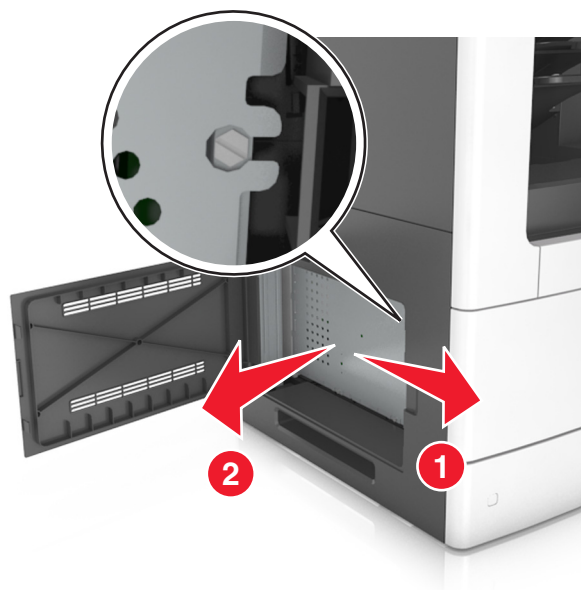

4 Use a ilustração a seguir para localizar o conector apropriado.

Aviso—Dano Potencial: Os componentes eletrônicos da placa do controlador são facilmente danificados pela eletricidade estática. Toque em uma superfície metálica da impressora antes de tocar em qualquer conector ou componente eletrônico da placa do controlador.

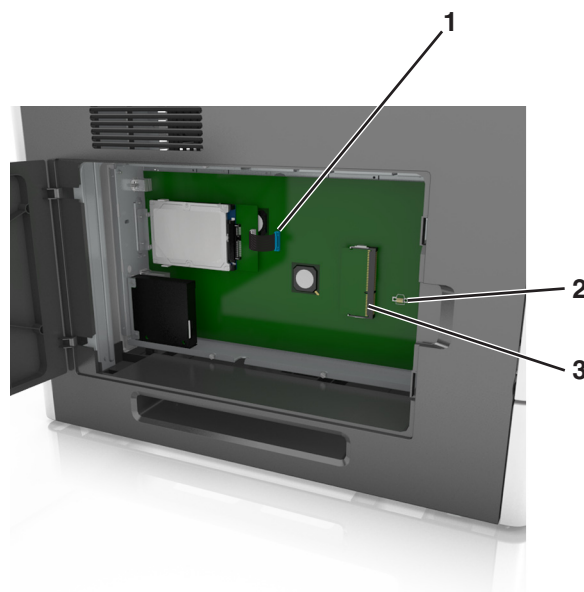

1	Lexmark Conector do disco rígido da impressora ou Porta de Soluções Internas
2	Conector da placa opcional
3	Conector do cartão de memória

5 Reconecte a proteção e alinhe os parafusos com os furos.

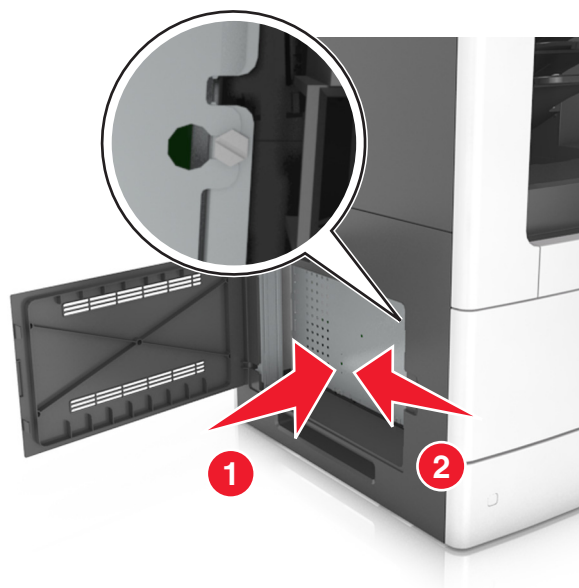

6 Aperte os parafusos da proteção.

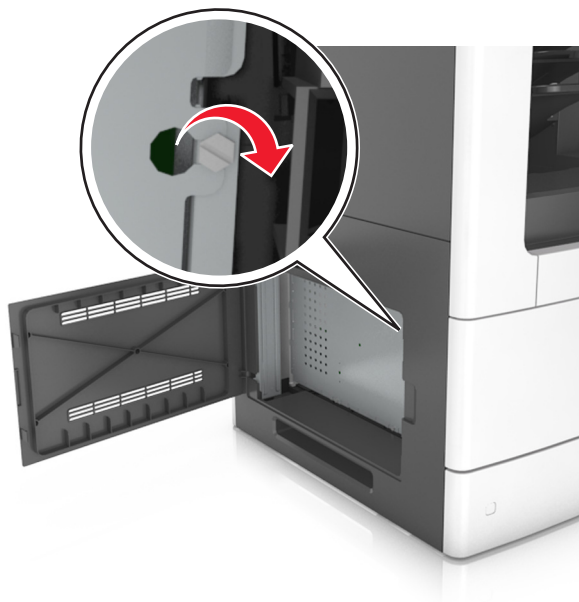

7 Feche a tampa de acesso.

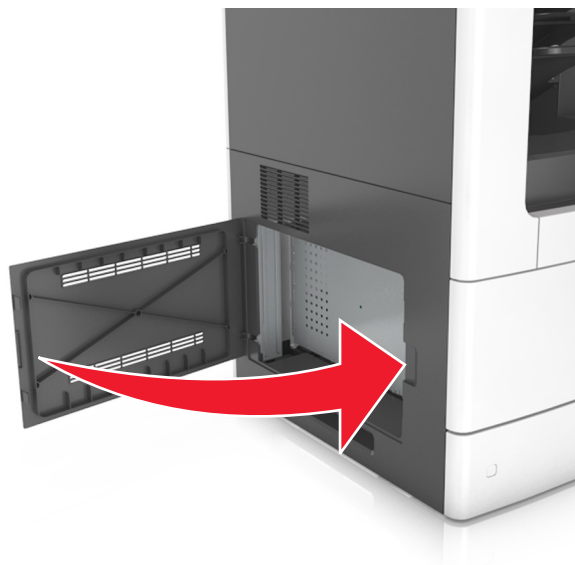

Instalação de um cartão de memória

⚠ ATENÇÃO—PERIGO DE CHOQUE: Se você for acessar a placa do controlador ou instalar hardware opcional ou dispositivos de memória algum tempo após configurar a impressora, desligue a impressora e desconecte o cabo de alimentação da energia elétrica antes de continuar. Se houver outros dispositivos conectados à impressora, desligue-os também e desconecte os cabos que vão para a impressora.

Aviso—Dano Potencial: Os componentes eletrônicos da placa do controlador são facilmente danificados pela eletricidade estática. Toque em alguma parte metálica da impressora antes de tocar em qualquer conector ou componente eletrônico da placa do controlador.

Um cartão de memória opcional pode ser adquirido separadamente e conectado à placa do controlador.

1 Acesse a placa do controlador.

Para obter mais informações, consulte [“Acessando a placa do controlador” na página 29](#).

2 Desembale o cartão de memória.

Aviso—Dano Potencial: Não toque nos pontos de conexão nas extremidades do cartão. Isso poderá causar danos.

3 Alinhe o entalhe (1) do cartão de memória com a saliência (2) do conector.

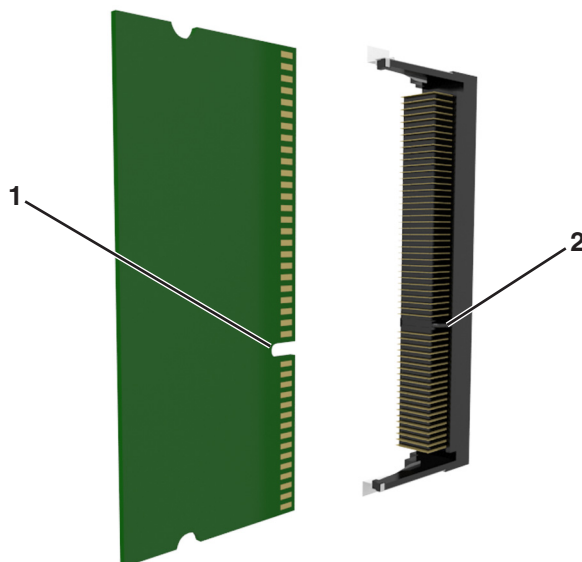

4 Empurre o cartão de memória em ângulo reto com o conector e depois empurre o cartão de memória na direção da parede da placa do controlador até emitir um *clique*, indicando que encaixou no lugar.

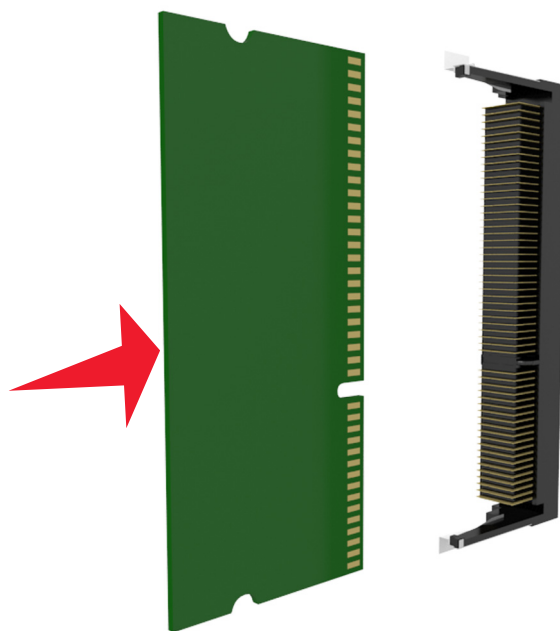

5 Reconecte a proteção e a tampa de acesso da placa do controlador.

Instalação de uma placa opcional

⚠ ATENÇÃO—PERIGO DE CHOQUE: Se você for acessar a placa do controlador ou instalar hardware opcional ou dispositivos de memória algum tempo após configurar a impressora, desligue a impressora e desconecte o cabo de alimentação da energia elétrica antes de continuar. Se houver outros dispositivos conectados à impressora, desligue-os e desconecte os cabos que vão para a impressora.

Aviso—Dano Potencial: Os componentes eletrônicos da placa do controlador são facilmente danificados pela eletricidade estática. Toque em uma superfície metálica da impressora antes de tocar em qualquer conector ou componente eletrônico da placa do controlador.

- 1 Acesse a placa do controlador.

Para obter mais informações, consulte [“Acessando a placa do controlador” na página 29.](#)

- 2 Desembale a placa opcional.

Aviso—Dano Potencial: Evite tocar nos pontos de conexão nas extremidades do cartão.

- 3 Segurando a placa pelas laterais, alinhe os pinos de plástico (1) do cartão com os orifícios (2) na placa do controlador.

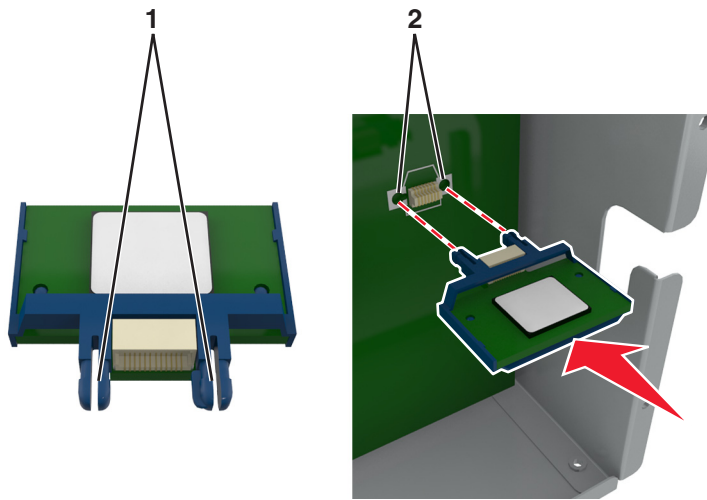

- 4 Pressione a placa com firmeza no lugar conforme mostrado na ilustração.

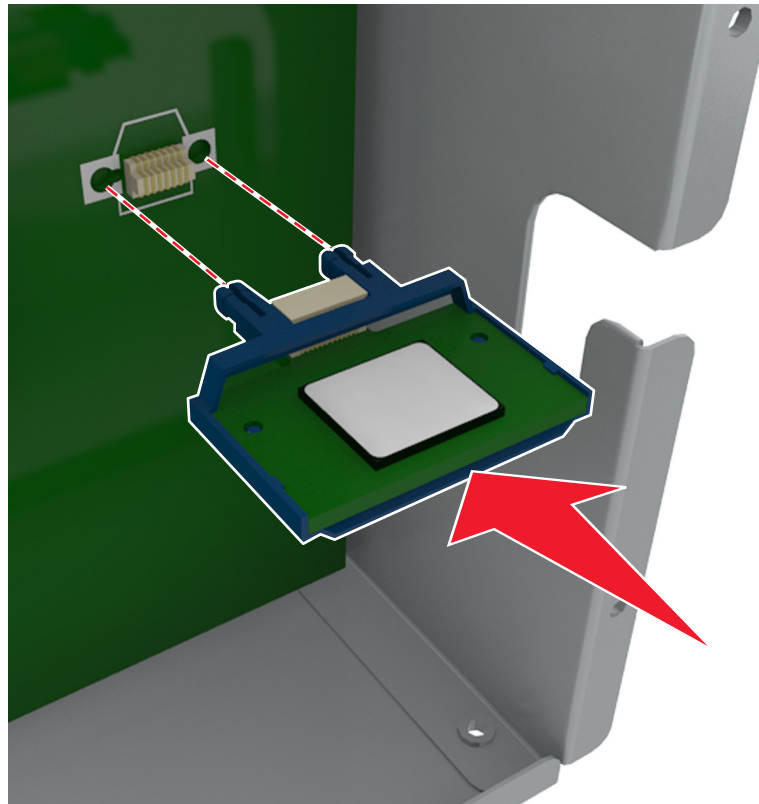

Aviso—Dano Potencial: A instalação incorreta da placa pode causar danos à placa e à placa do controlador.

Nota: O comprimento total do conector na placa deve tocar e ficar encostado no painel do controlador.

5 Feche a porta de acesso à placa do controlador.

Nota: Se o software da impressora e opções de hardware estiverem instaladas, talvez seja necessário adicionar manualmente as opções no driver da impressora para que elas fiquem disponíveis para os trabalhos de impressão. Para obter mais informações, consulte [“Atualização das opções disponíveis no driver da impressora” na página 54.](#)

Instalação de uma porta de solução interna

A placa do controlador suporta uma porta de solução interna (ISP) Lexmark opcional.

Nota: Essa tarefa requer uma chave de fenda de ponta chata.



ATENÇÃO—PERIGO DE CHOQUE: Se você for acessar a placa do controlador ou instalar hardware opcional ou dispositivos de memória algum tempo após configurar a impressora, desligue a impressora e desconecte o cabo de alimentação da energia elétrica antes de continuar. Se houver outros dispositivos conectados à impressora, desligue-os também e desconecte os cabos que vão para a impressora.

Aviso—Dano Potencial: Os componentes eletrônicos da placa do controlador são facilmente danificados pela eletricidade estática. Toque em uma superfície metálica da impressora antes de tocar em qualquer conector ou componente eletrônico da placa do controlador.

1 Acesse a placa do controlador.

Para obter mais informações, consulte [“Acessando a placa do controlador” na página 29.](#)

2 Se houver um disco rígido instalado na impressora, você deverá removê-lo antes.

Para obter mais informações, consulte [“Remoção do disco rígido da impressora” na página 46.](#)

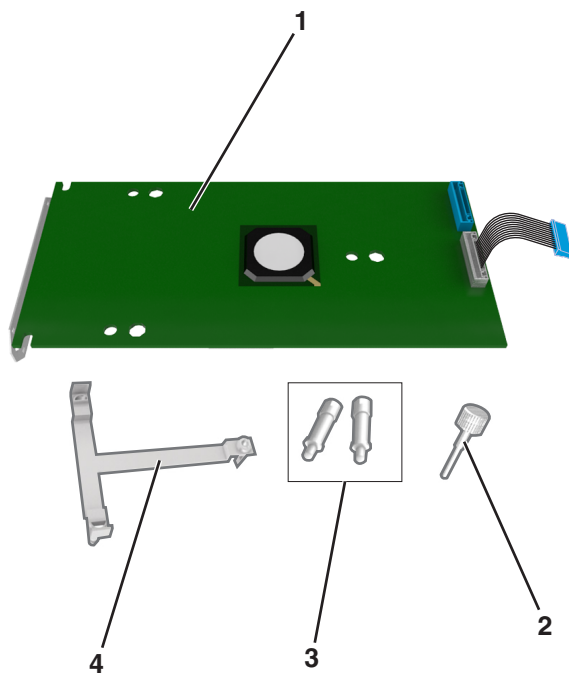
3 Desembale o kit ISP.

1	Solução ISP
2	Parafuso para fixação do suporte de plástico do ISP
3	Parafusos para fixação do suporte de montagem do ISP na proteção da placa do controlador
4	Suporte de plástico

4 Remova a tampa de metal da abertura da ISP.**a** Solte o parafuso.**b** Levante a tampa de metal e retire-a completamente.

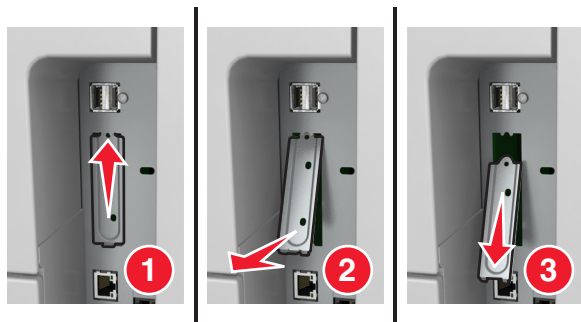

- 5 Alinhe as hastes do suporte de plástico com os furos na armação da placa do controlador e, em seguida, pressione o suporte de plástico contra a armação da placa do controlador até que ele *encaixe* no lugar.

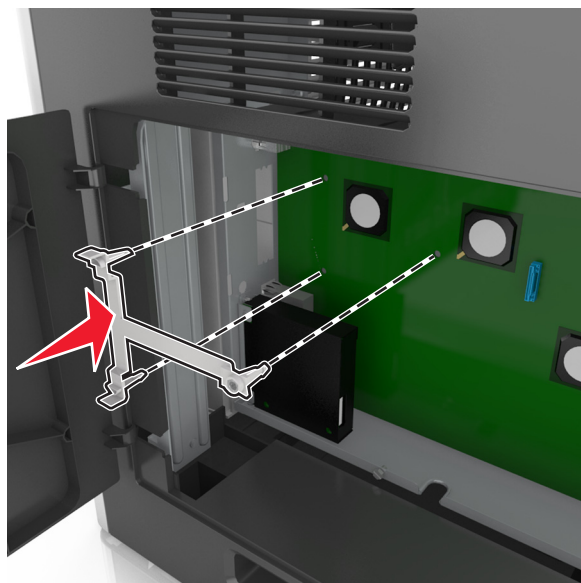

Nota: Verifique se o suporte de plástico está totalmente encaixado e firme no compartimento.

- 6 Instale a ISP no suporte de plástico.

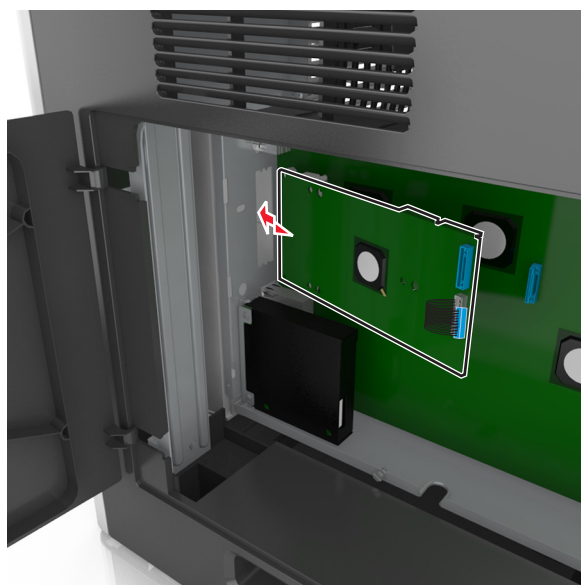

Nota: Ajuste a ISP no suporte de plástico, de forma que os conectores salientes passem pela abertura da ISP no compartimento.

- 7 Abaixar a ISP em direção ao suporte de plástico até que ela seja encaixada entre as guias do suporte de plástico.

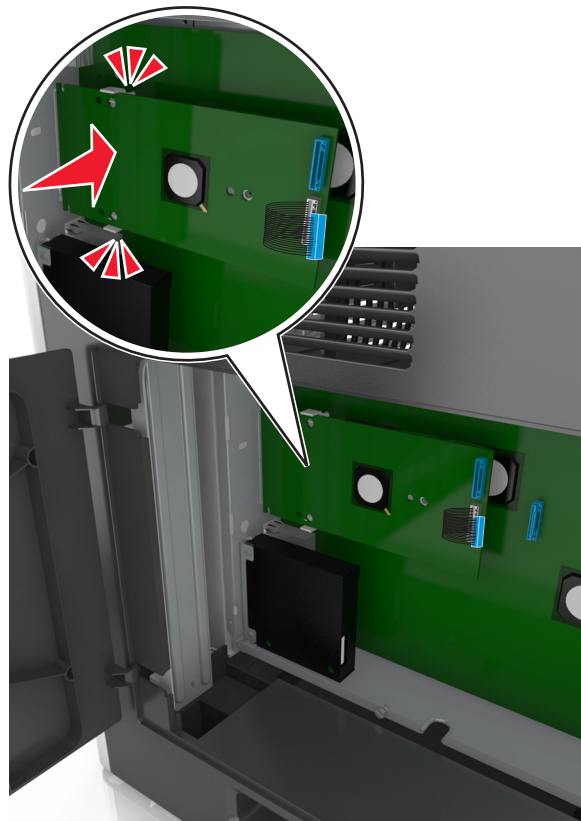

- 8 Use o parafuso fornecido para fixar o suporte de plástico na ISP.

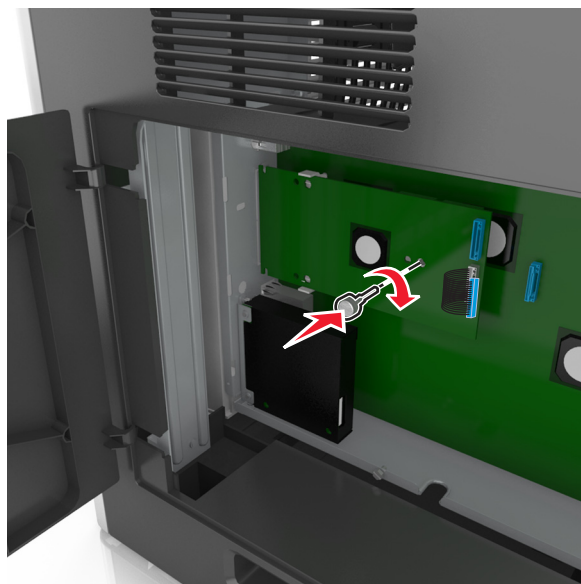

Nota: Aperte o parafuso no sentido horário, o suficiente para manter a ISP no lugar, mas não aperte totalmente ainda.

- 9** Conecte os dois parafusos fornecidos para prender o suporte de montagem da ISP na proteção da placa do controlador.

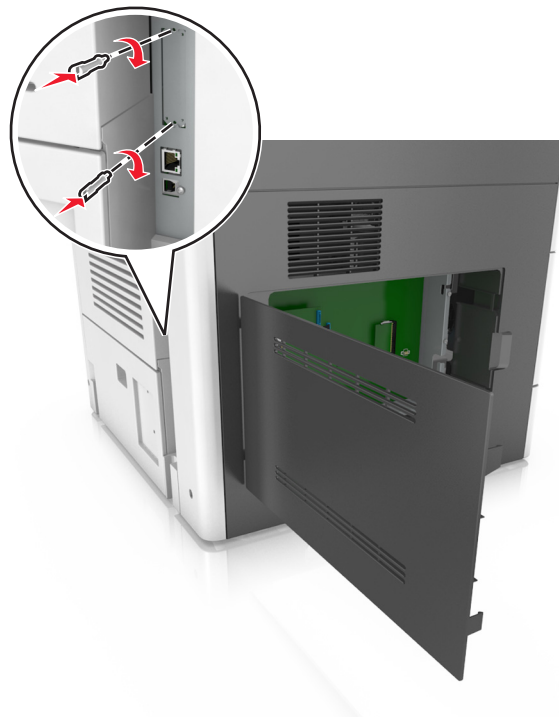

- 10** Aperte o parafuso que está afixado na ISP.

Aviso—Dano Potencial: Não o aperte demais.

11 Conecte o cabo de interface da solução ISP no receptáculo da placa do controlador.

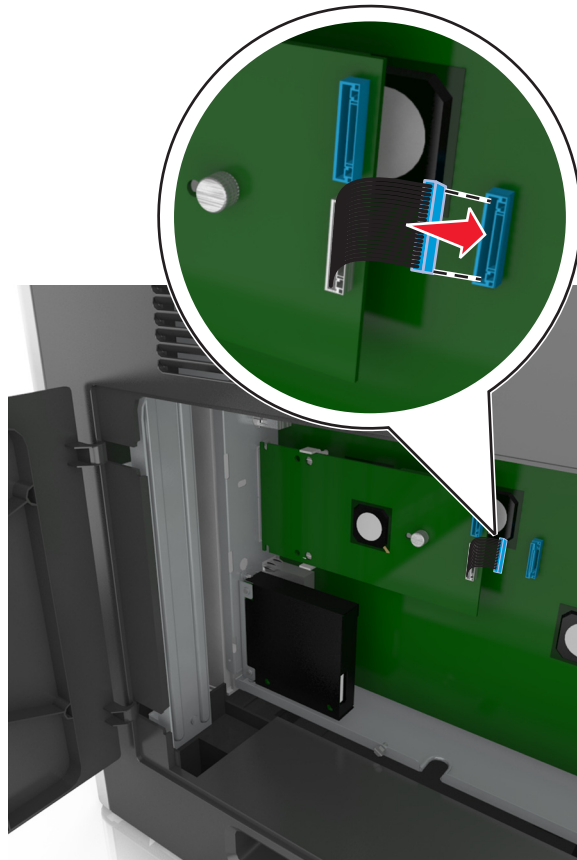

Nota: Os plugues e receptáculos são identificados por cores.

Instalação de um disco rígido na impressora

Nota: Essa tarefa requer uma chave de fenda de ponta chata.

⚠ ATENÇÃO—PERIGO DE CHOQUE: Se você for acessar a placa do controlador ou instalar hardware opcional ou dispositivos de memória algum tempo após configurar a impressora, desligue a impressora e desconecte o cabo de energia da tomada elétrica antes de continuar. Se houver outros dispositivos conectados à impressora, desligue-os também e desconecte os cabos que vão para a impressora.

Aviso—Dano Potencial: Os componentes eletrônicos da placa do controlador são facilmente danificados pela eletricidade estática. Toque em uma superfície metálica da impressora antes de tocar em qualquer conector ou componente eletrônico da placa do controlador.

1 Acesse a placa do controlador.

Para obter mais informações, consulte [“Acessando a placa do controlador” na página 29](#).

2 Desembale o disco rígido da impressora.

3 Localize o conector apropriado na armação da placa do controlador.

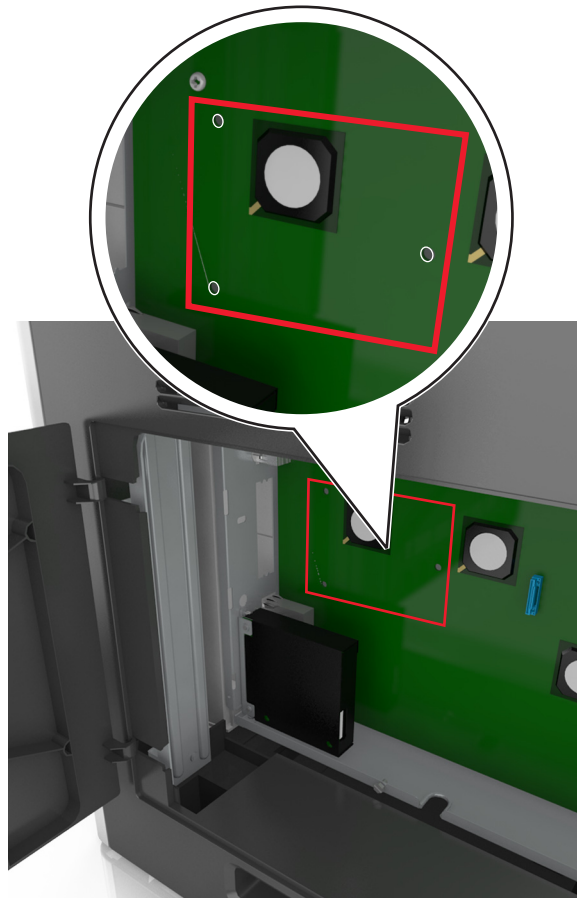

Nota: Se uma ISP opcional estiver atualmente instalada, o disco rígido da impressora deverá ser instalado na ISP.

Para instalar o disco rígido da impressora na ISP:

- a Remova os parafusos que prendem o suporte de montagem do disco rígido da impressora e, em seguida, remova o suporte.

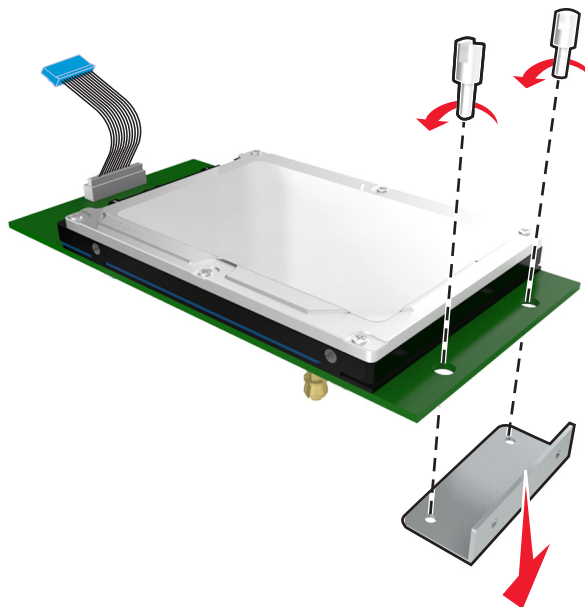

- b Alinhe as elevações do disco rígido da impressora com os furos na porta ISP e, em seguida, pressione o disco rígido da impressora até que as elevações se encaixem no lugar correto.

Aviso de instalação: Segure somente as bordas do conjunto da placa de circuito impresso. Não toque nem pressione o centro do disco rígido da impressora. Isso poderá causar danos.

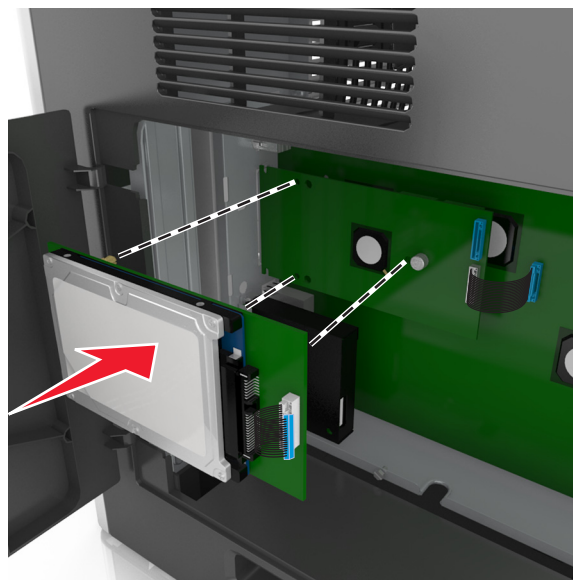

- c Insira o plugue do cabo de interface do disco no receptáculo da ISP.

Nota: Os plugues e receptores possuem códigos de cores.

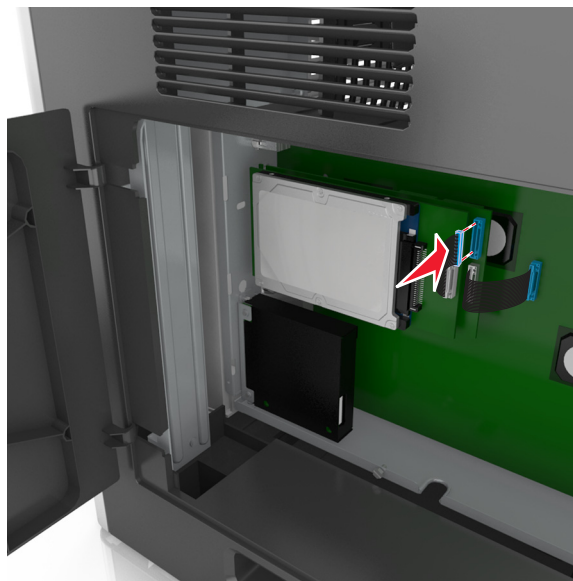

Para instalar o disco rígido da impressora diretamente na armação da placa do controlador:

- a Alinhe as elevações do disco rígido da impressora com os furos na armação da placa do controlador e, em seguida, pressione o disco rígido da impressora até que as elevações se encaixem no lugar correto.

Aviso de instalação: Segure somente as bordas do conjunto da placa de circuito impresso. Não toque nem pressione o centro do disco rígido da impressora. Isso poderá causar danos.

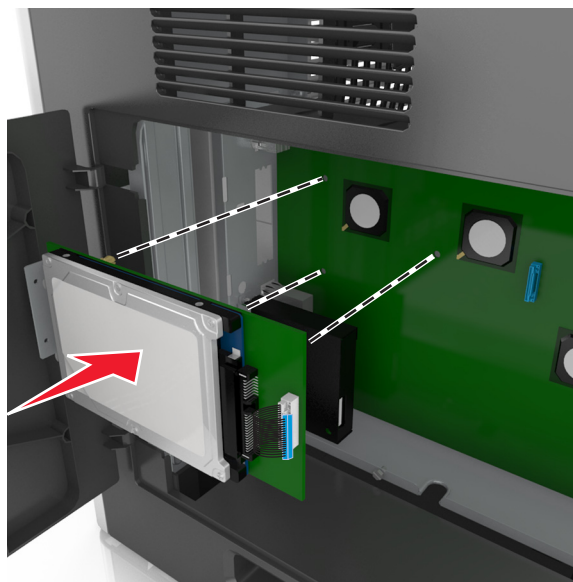

- b** Use os dois parafusos fornecidos para fixar o suporte de montagem do disco rígido da impressora.

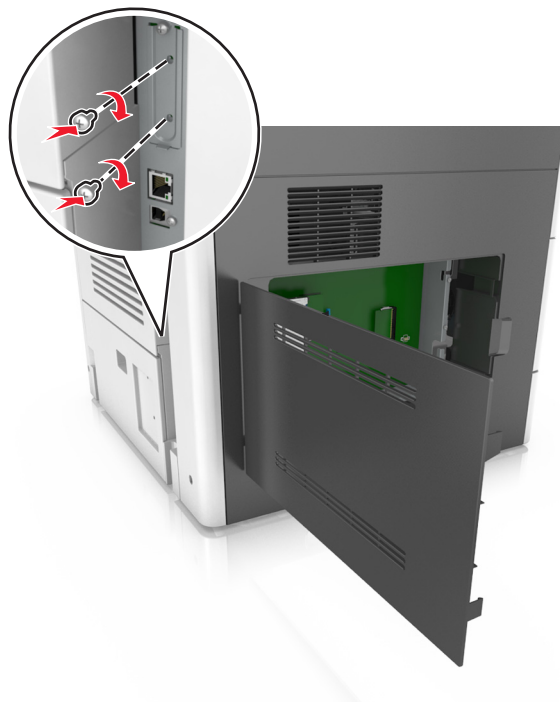

- c** Insira o plugue do cabo de interface do disco no receptáculo da placa do controlador.

Nota: Os plugues e receptores possuem códigos de cores.

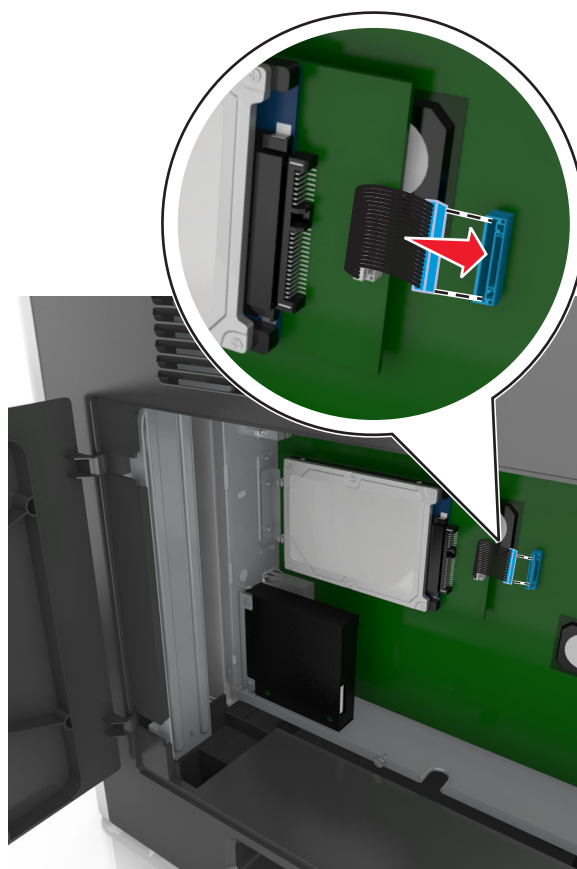

Remoção do disco rígido da impressora

Nota: Essa tarefa requer uma chave de fenda de ponta chata.

⚠️ ATENÇÃO—PERIGO DE CHOQUE: Se você for acessar a placa do controlador ou instalar hardware opcional ou dispositivos de memória algum tempo após configurar a impressora, desligue a impressora e desconecte o cabo de energia da tomada elétrica antes de continuar. Se houver outros dispositivos conectados à impressora, desligue-os também e desconecte os cabos que vão para a impressora.

Aviso—Dano Potencial: Os componentes eletrônicos da placa do controlador são facilmente danificados pela eletricidade estática. Toque em uma superfície metálica da impressora antes de tocar em qualquer conector ou componente eletrônico da placa do controlador.

1 Acesse a placa do controlador.

Para obter mais informações, consulte [“Acessando a placa do controlador” na página 29](#).

2 Desconecte o cabo de interface do disco rígido da impressora da placa do controlador, deixando o cabo conectado ao disco rígido da impressora. Para desconectar o cabo, aperte o fecho do plugue do cabo de interface para soltar a trava antes de retirar o cabo.

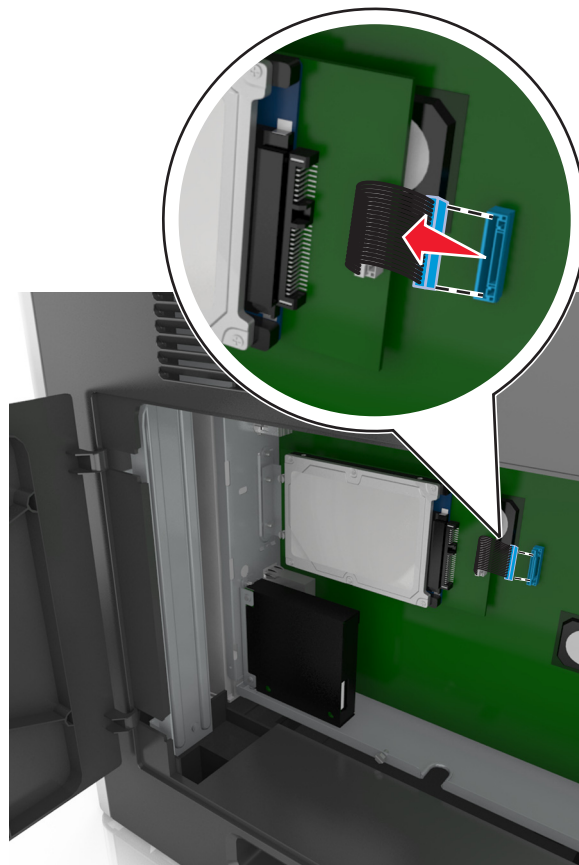

3 Remova os parafusos que prendem o disco rígido da impressora.

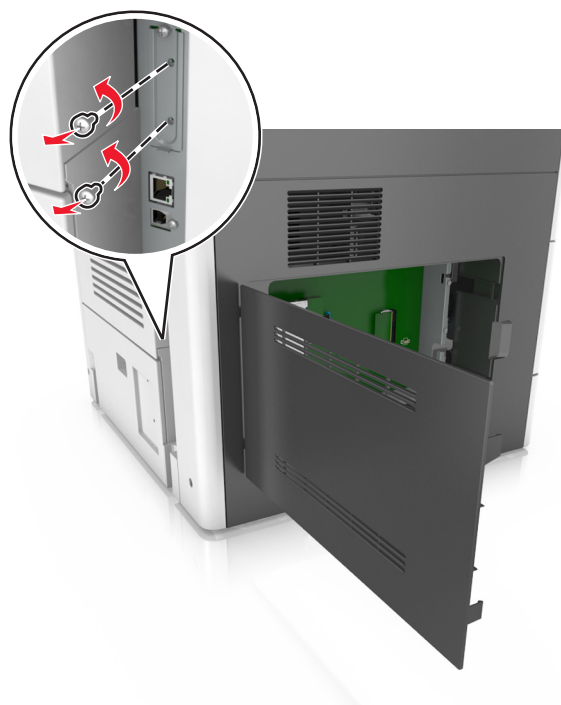

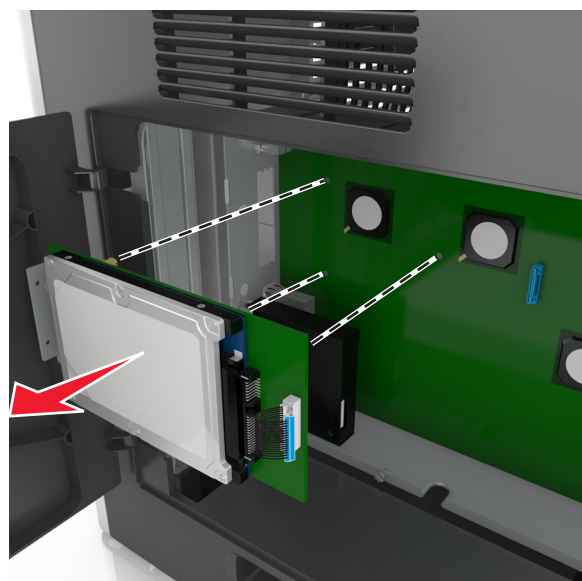

4 Remova o disco rígido da impressora.



5 Guarde o disco rígido da impressora.

Opções de instalação de hardware

Ordem de instalação



-  **ATENÇÃO — RISCO DE FERIMENTO:** O peso da impressora é superior a 18 kg (40 lb) e exige duas ou mais pessoas treinadas para movê-la com segurança.
-  **ATENÇÃO — PERIGO DE QUEDA:** As configurações de montagem em piso exigem mobília adicional para garantir a estabilidade. Se você estiver usando diferentes opções de entrada, deverá usar o suporte ou a base da impressora. Se adquiriu uma impressora multifuncional (MFP) que digitaliza, copia e envia fax, talvez necessite de um novo móvel para ela. Para obter mais informações, consulte www.lexmark.com/multifunctionprint.
-  **ATENÇÃO—PERIGO DE CHOQUE:** Se você for acessar a placa do controlador ou instalar hardware opcional ou dispositivos de memória algum tempo após configurar a impressora, desligue a impressora e desconecte o cabo de energia da tomada elétrica antes de continuar. Se houver outros dispositivos conectados à impressora, desligue-os também e desconecte os cabos que vão para a impressora.

Instale a impressora e as opções adquiridas na seguinte ordem:

- Base com rodízios
- Bandejas opcionais para 2100 ou 550 folhas
- Impressora

Para obter mais informações sobre a instalação de uma base com rodízios ou encadernador, consulte a documentação de configuração fornecida com a opção.

Instalação das bandejas opcionais

-  **ATENÇÃO — RISCO DE FERIMENTO:** O peso da impressora é superior a 18 kg (40 lb) e exige duas ou mais pessoas treinadas para movê-la com segurança.
-  **ATENÇÃO—PERIGO DE CHOQUE:** Se você for acessar a placa do controlador ou instalar hardware opcional ou dispositivos de memória algum tempo após configurar a impressora, desligue a impressora e desconecte o cabo de energia da tomada elétrica antes de continuar. Se houver outros dispositivos conectados à impressora, desligue-os também e desconecte os cabos que vão para a impressora.
-  **ATENÇÃO — PERIGO DE QUEDA:** As configurações de montagem em piso exigem mobília adicional para garantir a estabilidade. Se você estiver usando diferentes opções de entrada, deverá usar o suporte ou a base da impressora. Se adquiriu uma impressora multifuncional (MFP) que digitaliza, copia e envia fax, talvez necessite de um novo móvel para ela. Para obter mais informações, consulte www.lexmark.com/multifunctionprint.

- 1 Desligue a impressora pelo botão liga/desliga e desconecte o cabo de energia da tomada.

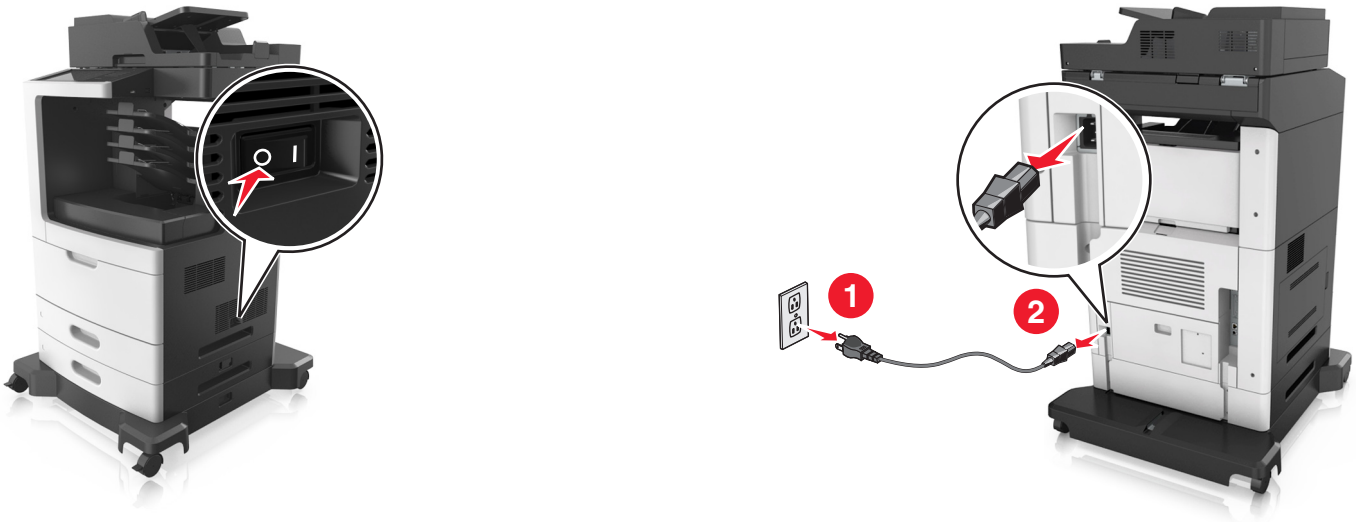

- 2 Desembale a bandeja opcional e remova todo o material de embalagem.
- 3 Retire a bandeja completamente da base.

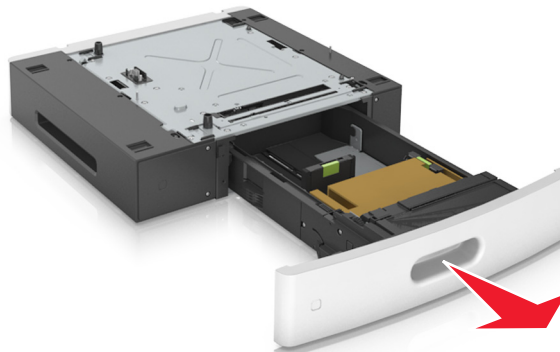

- 4 Remova todo o material de embalagem da parte interna da bandeja.
- 5 Insira a bandeja na base.
- 6 Coloque a bandeja perto da impressora.
- 7 Alinhe a bandeja opcional com a base com rodízios.

Nota: Certifique-se de travar as rodas da base com rodízios para fixar a impressora.

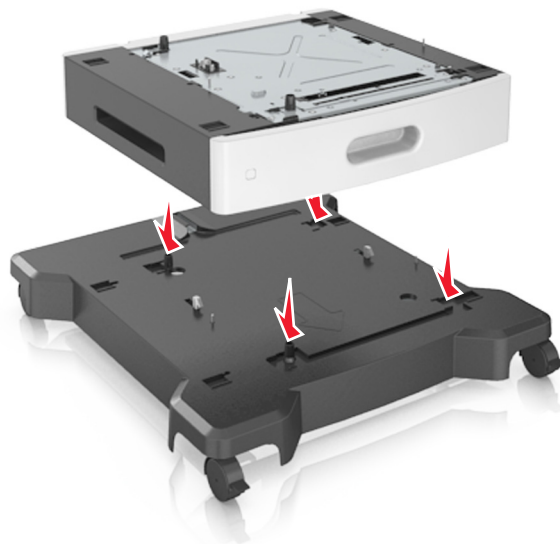

8 Alinhe a impressora à bandeja e encaixe devagar a impressora no lugar.

Nota: As bandejas opcionais travam juntas quando são empilhadas.



9 Conecte o cabo de energia à impressora e a uma tomada adequadamente aterrada. Em seguida, ligue a impressora.



Nota: Com o software da impressora e bandejas opcionais instaladas, talvez seja necessário adicionar manualmente as opções no driver da impressora para que elas fiquem disponíveis para os trabalhos de impressão. Para obter mais informações, consulte [“Atualização das opções disponíveis no driver da impressora” na página 54.](#)

Para desinstalar as bandejas opcionais, deslize a lingueta no lado direito da impressora em direção à frente da mesma até que ela se *encaixe* no lugar e, em seguida, remova as bandejas empilhadas, uma a uma, começando por cima.

Conexão de cabos

⚠ ATENÇÃO — RISCO DE FERIMENTO: Não use o recurso de fax durante tempestades com relâmpago. Não instale este produto nem faça conexões elétricas ou a cabo, como recursos do fax, cabos de energia ou telefone, durante tempestades com relâmpago.

Conecte a impressora ao computador usando um cabo USB ou à rede com um cabo Ethernet.

Certifique-se de que:

- O símbolo USB do cabo seja igual ao da impressora
- Haja correspondência entre o cabo Ethernet apropriado e a porta Ethernet

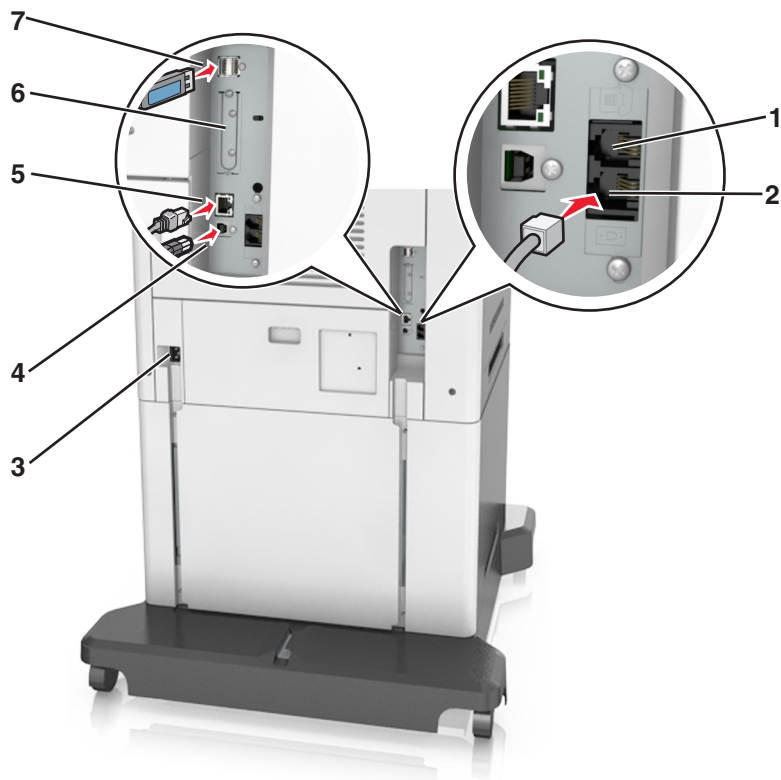

	Utilize	Para
1	Porta EXT	Conectar dispositivos adicionais, como telefone ou secretária eletrônica à impressora e à linha do telefone. Use esta porta se você não tiver uma linha de fax para a impressora e se este método de conexão for suportado em seu país ou região. Nota: remova o plugue para acessar a porta.
2	Porta LINE	Conecta a impressora à linha telefônica ativa por uma tomada padrão (RJ-11), um filtro DSL, um adaptador VoIP ou qualquer outro adaptador que permita acessar a linha telefônica para enviar e receber fax.
3	Soquete do cabo de energia da impressora	Conecte a impressora a uma tomada elétrica devidamente aterrada.
4	Porta USB de impressora	Conecta a impressora ao computador.
5	Porta Ethernet	Conecta a impressora à rede.
6	Porta de Soluções Internas (ISP) ou slot do disco rígido da impressora Nota: Se a impressora tiver suporte para conexão sem fio, a antena da conexão sem fio será conectada aqui.	Conecte um ISP ou um disco rígido de impressora.
7	Porta USB	É conectada a um adaptador de rede sem fio opcional.

Aviso—Dano Potencial: Não toque nas áreas mostradas do cabo USB, do adaptador de rede sem fio ou da impressora enquanto estiver imprimindo. Poderá haver perda de dados ou malfuncionamento.

Organização dos cabos

Conecte o cabo Ethernet e o cabo de energia, insira-os nos canais na parte posterior da impressora.

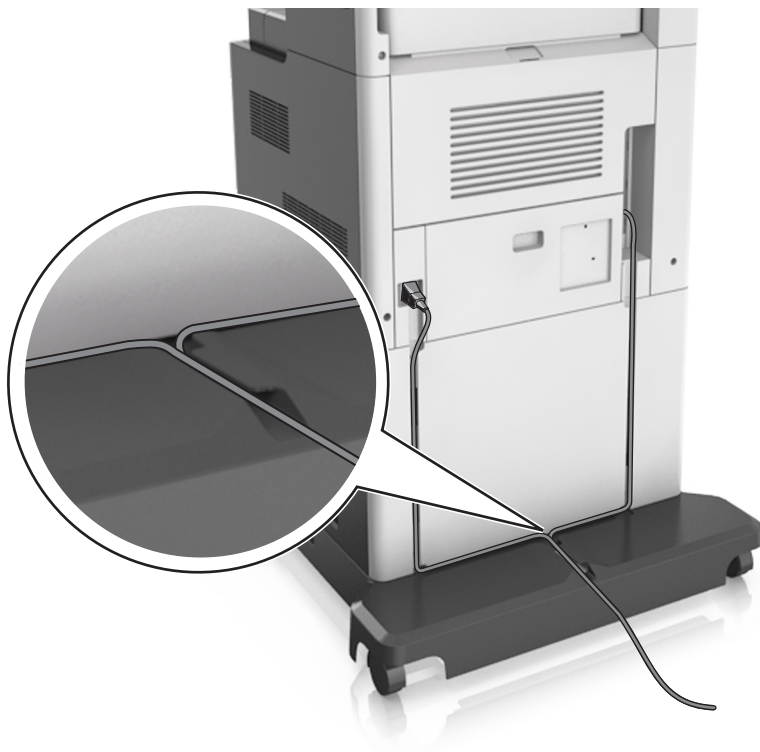

Definindo o software da impressora

Instalando o software da impressora

Notas:

- Se você instalou o software da impressora no computador anteriormente, mas precisa reinstalá-lo, desinstale o software atual primeiro.
- Feche todos os programas de software antes de instalar o software da impressora.

1 Obtenha uma cópia do pacote instalador do software.

- No CD de *Software e documentação* que acompanha a impressora.
- Em nosso website:

Visite www.lexmark.com e vá para:

SUPORTE E DOWNLOADS > selecione sua impressora > selecione seu sistema operacional > faça download do pacote do instalador do software

2 Execute um dos seguintes procedimentos:

- Se estiver usando o CD *Software e documentação*, insira o CD na unidade e aguarde a caixa de diálogo da instalação ser exibida.
Se ela não for exibida, faça o seguinte:

No Windows 8

Na charm Pesquisas, digite **executar** e, em seguida, navegue para:
Lista de aplicativos >**Executar** > digite **D:\setup.exe** >**OK**.

No Windows 7 ou anterior

- a Clique  ou clique em **Iniciar** e depois clique em **Executar**.
- b Na caixa de diálogo Iniciar pesquisa ou Executar, digite **D:\setup.exe**.
- c Pressione **Enter** ou clique em **OK**.

Nota: D é a letra da unidade de CD ou de DVD.

No Macintosh:

Clique no ícone de CD na área de trabalho.

- Se estiver usando o instalador do software obtido por download na Web, clique duas vezes no instalador que você salvou no computador. Aguarde a caixa de diálogo Selecionar tipo de instalação ser exibida e, em seguida, clique em **Instalar**.

Nota: Se você for solicitado a executar o pacote de instalação do software, clique em **Executar**.

- 3 Clique em **Instalar** e siga as instruções exibidas na tela do computador.

Atualização das opções disponíveis no driver da impressora

Se quaisquer opções de hardware estiverem instalados, talvez seja necessário adicionar manualmente as opções no driver da impressora para que fiquem disponíveis para o uso.

Para usuários do Windows

- 1 Abra a pasta de impressoras.

No Windows 8

No botão Pesquisar, digite **run** e navegue para:

Lista de aplicativos >**Executar** > digite **control printers** >**OK**

No Windows 7 ou anterior

- a Clique , ou clique em **Iniciar** e depois clique em **Executar**.
- b Na caixa de diálogo Iniciar pesquisa ou Executar, digite **controlar impressoras**.
- c Pressione **Enter** ou clique em **OK**.

- 2 Dependendo do seu dispositivo, faça o seguinte:

- Mantenha pressionada a impressora que você deseja atualizar.
- Clique com o botão direito na impressora que você deseja atualizar.

- 3 No menu exibido, faça o seguinte:

- No Windows 7 ou posterior, selecione **Propriedades da impressora**.
- Em versões anteriores, selecione **Propriedades**.

- 4 Clique na guia **Configuração**.

5 Execute um dos seguintes procedimentos:

- Clique em **Atualizar agora - Perguntar à impressora**.
- Em Opções de configurações, adicione manualmente as opções de hardware instaladas.

6 Clique em **Aplicar**.

Para usuários do Macintosh

1 No menu da Apple, navegue até uma das opções a seguir:

- **Preferências do sistema >Imprimir e digitalizar > selecione a impressora >Opções e suprimentos >Driver**
- **Preferências do sistema >Imprimir e enviar fax > selecione a impressora >Opções e suprimentos >Driver**

2 Adicione qualquer opção de hardware instalada e clique em **OK**.

Colocando em rede

Notas:

- Primeiramente, compre um adaptador de rede sem fio N8350 da MarkNet antes de instalar a impressora em uma rede sem fio. Para obter informações sobre como instalar o adaptador de rede sem fio, consulte a folha de configuração fornecida com o adaptador.
- Um Service Set Identifier (SSID) é um nome atribuído a uma rede sem fio. Wired Equivalent Privacy (WEP), Wi-Fi Protected Access (WPA) e WPA2 são tipos de segurança usados em uma rede.

Preparando a configuração da impressora em uma rede Ethernet

Para configurar a impressora para conectar em uma rede Ethernet, organize as seguintes informações antes de começar:

Nota: Se a rede atribuir automaticamente endereços IP aos computadores e impressoras, continue a instalar a impressora.

- Um endereço IP válido e único para a impressora usar em uma rede
- O gateway de rede
- A máscara de rede
- Um apelido para a impressora (opcional)

Nota: Um apelido da impressora pode tornar mais fácil identificar a impressora na rede. Você pode escolher um apelido padrão da impressora ou atribuir um nome que é mais fácil de lembrar.

Você precisará de um cabo Ethernet para conectar a impressora à rede e uma porta disponível onde a impressora poderá se conectar fisicamente à rede. Use um cabo de rede novo sempre que possível para evitar danos potenciais causados por um cabo danificado.

Instalando a impressora em uma rede Ethernet

Para usuários do Windows

- 1 Obtenha uma cópia do pacote instalador do software.
 - No CD de *Software e documentação* que acompanha a impressora.
 - Em nosso website:
Visite www.lexmark.com e vá para:
SUORTE E DOWNLOADS > selecione sua impressora > selecione seu sistema operacional > faça download do pacote do instalador do software
- 2 Execute um dos seguintes procedimentos:
 - Se estiver usando o CD *Software e documentação*, insira o CD na unidade e aguarde a caixa de diálogo da instalação ser exibida.
Se ela não for exibida, faça o seguinte:

No Windows 8
Na charm Pesquisas, digite **executar** e, em seguida, navegue para:
Lista de aplicativos > **Executar** > digite **D:\setup.exe** > **OK**

No Windows 7 ou anterior
 - a Clique em  ou clique em **Iniciar** e, em seguida, em **Executar**.
 - b Na caixa de diálogo Iniciar pesquisa ou Executar, digite **D:\setup.exe**.
 - c Pressione **Enter** ou clique em **OK**.

Nota: D é a letra da unidade de CD ou de DVD.

 - Se estiver usando o instalador do software obtido por download na Web, clique duas vezes no instalador que você salvou no computador. Aguarde a caixa de diálogo Selecionar tipo de instalação ser exibida e, em seguida, clique em **Instalar**.

Nota: Se você for solicitado a executar o pacote de instalação do software, clique em **Executar**.
- 3 Clique em **Instalar** e siga as instruções exibidas na tela do computador.
- 4 Selecione **Conexão Ethernet** e clique em **Continuar**.
- 5 Conecte o cabo Ethernet quando for instruído.
- 6 Selecione a impressora na lista e clique em **Continuar**.

Nota: Se a impressora configurada não estiver na lista, clique em **Modificar pesquisa**.
- 7 Siga as instruções na tela do computador.

Para usuários do Macintosh

- 1 Permita que o servidor DHCP da rede atribua um endereço IP à impressora.
- 2 Obtenha o endereço IP da impressora:
 - A partir do painel de controle da impressora
 - Na seção TCP/IP do menu Rede/Portas
 - Imprimindo uma página de configuração de rede ou de definições de menu e, em seguida, localizando a seção TCP/IP

Nota: O endereço IP é necessário para configurar o acesso para computadores pertencentes a uma subrede diferente da impressora.

3 Instale o driver da impressora no computador.

- a** Insira o CD *Software e documentação* e clique duas vezes no pacote do instalador da impressora.
- b** Siga as instruções na tela do computador.
- c** Selecione um destino e clique em **Continuar**.
- d** Na tela Instalação fácil, clique em **Instalar**.
- e** Digite a senha do usuário e clique em **OK**.
Todos os aplicativos necessários serão instalados no computador.
- f** Clique em **Fechar** quando a instalação estiver concluída.

4 Adicione a impressora.

- Para impressão IP:
 - a** No menu da Apple, navegue até uma das opções a seguir:
 - **Preferências do sistema >Imprimir & Digitalizar**
 - **Preferências do sistema >Imprimir e enviar fax**
 - b** Clique em +.
 - c** Se necessário, clique em **Adicionar impressora ou scanner** ou **Adicionar outra impressora ou scanner**.
 - d** Clique na guia **IP**.
 - e** Digite o endereço IP da impressora no campo de endereço e clique em **Adicionar**.

- Para impressão AppleTalk:

Notas:

- Verifique se AppleTalk está ativado na impressora.
- Esse recurso é suportado somente no Mac OS X versão 10.5.

- a** No menu Apple, navegue até:
Preferências do sistema >Imprimir e enviar fax
- b** Clique em + e navegue até:
AppleTalk > selecione a impressora >Adicionar

Preparando a configuração da impressora em uma rede sem fio.

Notas:

- Verifique se o adaptador de rede sem fio está instalado na sua impressora e funcionando corretamente. Para obter mais informações, consulte a folha de instruções fornecida com o adaptador de rede sem fio.
- Verifique se o ponto de acesso (roteador sem fio) está ligado e funcionando corretamente.

Verifique se você tem as informações a seguir antes de configurar a impressora em uma rede sem fio:

- **SSID**—O SSID também é citado como o nome da rede.
- **Modo Sem fio (ou Modo Rede)**—O modo será infraestrutura ou ad hoc.
- **Canal (para redes ad hoc)**—O canal padrão assume automático como padrão para redes infraestrutura.

Algumas redes ad hoc também precisarão da configuração automática. Entre em contato com a pessoa responsável pelo suporte ao sistema se não tiver certeza de qual canal deve ser selecionado.

- **Método Segurança**—Existem quatro opções para o Método Segurança:
 - chave WEP
Se a sua rede utilizar mais de uma chave WEP, insira até quatro nos espaços disponíveis. Selecione a chave atualmente usada na rede selecionando a chave de transmissão WEP padrão.
 - Chave/frase WPA ou WPA2 pré-compartilhada
A WPA inclui criptografia como uma camada adicional de segurança. As opções são AES ou TKIP. A criptografia deve ser do mesmo tipo no roteador e na impressora, caso contrário a impressora não conseguirá se comunicar na rede.
 - 802.1X–RADIUS
Se você estiver instalando uma impressora em uma rede 802.1X, então pode precisar do seguinte:
 - Tipo de autenticação
 - Tipo de autenticação interna
 - Nome de usuário e senha de 802.1X
 - Certificados
 - Sem segurança
Se a sua rede wireless não utiliza nenhum tipo de segurança, você não terá informações de segurança.
Nota: Não é recomendado utilizar uma rede de conexão sem fio sem segurança.

Notas:

- Se você não souber o SSID da rede à qual o seu computador está conectado, inicie o utilitário sem fio do adaptador de rede do computador e procure o nome da rede. Se você não conseguir encontrar o SSID ou as informações de segurança de sua rede, consulte a documentação fornecida com o ponto de acesso ou entre em contato com o funcionário do suporte ao sistema.
- Para encontrar a chave ou senha WPA/WPA2 pré-compartilhada da rede sem fio, consulte a documentação fornecida com o ponto de acesso, o Embedded Web Server sobre o ponto de acesso ou o funcionário do suporte ao sistema.

Conectando a impressora usando o Assistente de configuração sem fio

Antes de começar, verifique se:

- Um adaptador de rede sem fio está instalado na impressora e está funcionando corretamente. Para obter mais informações, consulte a folha de instruções fornecida com o adaptador de rede sem fio.
- Um cabo Ethernet foi desconectado da impressora.
- A NIC ativa esteja definida como Automática. Para defini-la como Automática, navegue para:



>Rede/Portas >NIC ativa >Automática >Enviar

Nota: Verifique se a impressora está desligada, aguarde pelo menos cinco segundos e ligue-a novamente.

- 1 No painel de controle da impressora, navegue até:



>Rede/Portas >Rede [x] >Rede [x] Configuração >Sem fio >Configuração de conexão sem fio

- 2 Selecione uma configuração de conexão sem fio.

Use	Para
Pesquisar redes	Mostrar conexões sem fio disponíveis. Nota: Este item de menu mostra todos os SSIDs protegidos ou desprotegidos por difusão.
Inserir um nome de rede	Digitar manualmente o SSID. Nota: Certifique-se de digitar o SSID correto.
Configuração protegida de Wi-Fi	Conectar a impressora em uma rede sem fio usando o Wi-Fi Protected Setup.

3 Siga as instruções exibidas no visor de impressão.

Configurando a impressora em uma rede sem fio usando o Wi-Fi Protected Setup

Antes de começar, verifique se:

- O ponto de acesso (roteador sem fio) tenha certificação Wi-Fi Protected Setup (WPS) ou compatível com WPS. Para obter mais informações, consulte a documentação fornecida com o ponto de acesso.
- Um adaptador de rede sem fio instalado na sua impressora está conectado e funcionando corretamente. Para obter mais informações, consulte a folha de instruções fornecida com adaptador de rede sem fio.

Usar o método de configuração do botão de controle

1 No painel de controle da impressora, navegue até:



>Rede/portas >Rede [x] >Configuração [x] de rede >Sem fio >Configuração de conexão sem fio >Configuração protegida de Wi-Fi >Iniciar método de botão de controle

2 Siga as instruções exibidas no visor de impressão.

Usar o Método de número de identificação pessoal (PIN, Personal Identification Number)

1 No painel de controle da impressora, navegue até:



>Rede/portas >Rede [x] >Configuração [x] de rede >Sem fio >Configuração de conexão sem fio >Configuração protegida de Wi-Fi >Iniciar método PIN

2 Copiar o WPS PIN de 8 dígitos.

3 Abra um navegador da Web e digite o endereço IP do ponto de acesso no campo de endereços.

Notas:

- O endereço IP é exibido como quatro conjuntos de números separados por pontos, por exemplo 123.123.123.123.
- Se você estiver usando um servidor proxy, desative-o temporariamente para carregar a página da Web corretamente.

4 Acesse as configurações WPS. Para obter mais informações, consulte a documentação fornecida com seu ponto de acesso.

5 Informe o PIN de oito dígitos e, em seguida, salve a configuração.

Conectando a impressora em uma rede sem fio usando o Embedded Web Server

Antes de começar, verifique se:

- A impressora está conectada temporariamente a uma rede Ethernet.
- Um adaptador de rede sem fio está instalado na sua impressora e funcionando corretamente. Para obter mais informações, consulte a folha de instruções fornecida com o adaptador de rede sem fio.

1 Abra o navegador da Internet e digite o endereço IP da impressora no campo de endereço.

Notas:

- Veja o endereço IP da impressora no painel de controle da impressora. O endereço IP é exibido como quatro conjuntos de números separados por pontos, por exemplo 123.123.123.123.
- Se você estiver usando um servidor proxy, desative-o temporariamente para carregar a página da Web corretamente.

2 Clique em **Definições > Rede/Portas > Sem fio**.

3 Modifique as configurações para coincidir com as configurações do seu ponto de acesso (roteador sem fio).

Nota: Insira o SSID correto, o método de segurança, a chave ou senha pré-compartilhada, o modo de rede e o canal.

4 Clique em **Enviar**.

5 Desligue a impressora e desconecte o cabo Ethernet. Aguarde por pelo menos cinco minutos e ligue a impressora novamente.

6 Para verificar se a impressora está conectada a uma rede, imprima uma página de configuração de rede. Em seguida, na seção Placa de rede [x], confira se o status é Conectado.

Alteração das configurações de porta após a instalação de uma nova porta de soluções internas de rede

Quando uma nova Lexmark Porta de Soluções Interna (ISP) é instalada na impressora, as configurações da impressora em computadores que acessam essa impressora devem ser atualizadas porque ela receberá um novo endereço IP. Todos os computadores que acessam a impressora devem ser atualizados com esse novo endereço IP.

Notas:

- Se a impressora possuir um endereço IP estático, não será necessário alterar qualquer parâmetro das configurações do computador.
- Se os computadores estiverem configurados para usar o nome de rede em vez do endereço IP, não será necessário alterar qualquer configuração do computador.
- Caso adicione uma porta ISP sem fio a uma impressora configurada anteriormente para conexão Ethernet, certifique-se de que a impressora está desconectada da rede Ethernet ao configurá-la para funcionar sem fio. Se a impressora estiver conectada à rede Ethernet, a configuração da rede sem fio será concluída, mas a porta ISP sem fio não será ativada. Para ativar a porta ISP sem fio, desconecte a impressora da rede Ethernet, desligue e ligue novamente a impressora.
- Somente uma conexão de rede permanecerá ativa por vez. Para alternar entre os tipos de conexão Ethernet e sem fio, desligue a impressora, conecte o cabo (para alternar para a conexão Ethernet) ou desconecte o cabo (para alternar para a conexão sem fio) e ligue a impressora novamente.

Para usuários do Windows

- 1 Abra o navegador da Internet e digite o endereço IP da impressora no campo de endereço.

Notas:

- Veja o endereço IP da impressora no painel de controle da impressora. O endereço IP é exibido como quatro conjuntos de números separados por pontos, por exemplo, 123.123.123.123.
- Se você estiver usando um servidor proxy, desative-o temporariamente para carregar a página da Web corretamente.

- 2 Abra a pasta de impressoras.

No Windows 8

No botão Pesquisar, digite **Run** e navegue para:

Lista de aplicativos >**Executar** > digite **control printers** >**OK**

No Windows 7 ou anterior

- a Clique em , ou clique em **Iniciar** e depois em **Executar**.
- b Na caixa de diálogo Iniciar pesquisa ou Executar, digite **controlar impressoras**.
- c Pressione **Enter** ou clique em **OK**.

- 3 Para selecionar a impressora que foi alterada:

- Mantenha pressionada a impressora e selecione **Propriedades da Impressora**.
- Clique com o botão direito na impressora e selecione **Propriedades da impressora** (Windows 7 ou posterior) ou **Propriedades** (versões anteriores).

Nota: Se houver mais de uma cópia da impressora, atualize todas elas com o novo endereço IP.

- 4 Clique na guia **Portas**.

- 5 Selecione a porta na lista e depois clique em **Configurar porta**.
- 6 Digite o novo endereço IP no campo “Nome ou endereço IP da impressora”.
- 7 Clique em **OK >Fechar**.

Para usuários do Macintosh

- 1 Abra o navegador da Internet e digite o endereço IP da impressora no campo de endereço.

Notas:

- Veja o endereço IP da impressora no painel de controle da impressora. O endereço IP é exibido como quatro conjuntos de números separados por pontos, por exemplo, 123.123.123.123.
- Se você estiver usando um servidor proxy, desative-o temporariamente para carregar a página da Web corretamente.

- 2 Adicione a impressora.

- Para impressão IP:
 - a No menu da Apple, navegue até uma das opções a seguir:
 - **Preferências do sistema >Imprimir e digitalizar**
 - **Preferências do sistema >> Imprimir e enviar fax**
 - b Clique em **+**.
 - c Clique na guia **IP**.
 - d Digite o endereço IP da impressora no campo endereço e clique em **Adicionar**.
- Para impressão AppleTalk:

Notas:

- Verifique se AppleTalk está ativado na impressora.
- Esse recurso é suportado somente no Mac OS X versão 10.5.
- a No menu Apple, navegue até:
Preferências do sistema >> Imprimir e enviar fax
- b Clique em **+** e depois navegue até:
AppleTalk > selecione a impressora >Adicionar

Configurando a impressão serial

Use a impressão serial para imprimir quando o computador estiver distante da impressora ou para imprimir em velocidade reduzida.

Depois de instalar a porta serial ou a porta de comunicação (COM), configure a impressora e o computador. Certifique-se de ter conectado o cabo serial à porta COM da impressora.

- 1 Configure os parâmetros da impressora.
 - a No painel de controle da impressora, navegue até o menu com as configurações da porta.
 - b Localize o menu das configurações da porta serial e ajuste-as, caso necessário.
 - c Salve as configurações modificadas e, em seguida, imprima uma página de configurações do menu.

2 Instale o driver da impressora.

a Obtenha uma cópia do pacote instalador do software.

- No CD de *Software e documentação* que acompanha a impressora
- Em nosso website:
Visite www.lexmark.com e vá para:
SUORTE E DOWNLOADS > selecione sua impressora > selecione seu sistema operacional > faça download do pacote do instalador do software

b Execute um dos seguintes procedimentos:

- Se estiver usando o CD *Software e documentação*, insira o CD na unidade e aguarde a caixa de diálogo da instalação ser exibida.
Se ela não for exibida, faça o seguinte:

No Windows 8

Na charm Pesquisas, digite **executar** e, em seguida, navegue para:
Lista de aplicativos > **Executar** > digite **D:\setup.exe** > **OK**

No Windows 7 ou anterior

- 1 Clique em  ou clique em **Iniciar** e, em seguida, em **Executar**.
- 2 Na caixa de diálogo Iniciar pesquisa ou Executar, digite **D:\setup.exe**.
- 3 Pressione **Enter** ou clique em **OK**.

Nota: D é a letra da unidade de CD ou de DVD.

- Se estiver usando o instalador do software obtido por download na Web, clique duas vezes no instalador que você salvou no computador. Aguarde a caixa de diálogo Selecionar tipo de instalação ser exibida e, em seguida, clique em **Instalar**.

Nota: Se você for solicitado a executar o pacote do instalador do software, clique em **Executar**.

c Clique em **Instalar**.

d Siga as instruções na tela do computador.

e Selecione **Avançado** e clique em **Continuar**.

f Na caixa de diálogo Configurar conexão da impressora, selecione uma porta.

g Se a porta não estiver na lista, clique em **Atualizar** ou navegue até:

Adicionar porta > selecionar um tipo de porta > inclua as informações necessárias > **OK**

h Clique em **Continuar** > **Concluir**.

3 Configure os parâmetros da porta COM.

Depois de instalar o driver da impressora, configure os parâmetros seriais da porta COM atribuída ao driver da impressora.

Nota: Os parâmetros seriais da porta COM devem coincidir com os parâmetros seriais configurados na impressora.

a Abra o Gerenciador de dispositivos.

No Windows 8

Na charm Pesquisas, digite **executar** e, em seguida, navegue para:
Lista de aplicativos > **Executar** > digite **devmgmt.msc** > **OK**

No Windows 7 ou anterior

- 1 Clique em  ou clique em **Iniciar** e, em seguida, em **Executar**.
 - 2 Na caixa de diálogo Iniciar pesquisa ou Executar, digite `devmgmt.msc`.
 - 3 Pressione **Enter** ou clique em **OK**.
- b** Clique duas vezes em **Portas (COM & LPT)** para expandir a lista de portas disponíveis.
- c** Execute um dos seguintes procedimentos:
- Pressione e mantenha pressionado a porta COM em que você conectou o cabo serial ao seu computador (exemplo: COM1).
 - Clique com o botão direito do mouse na porta COM em que você conectou o cabo serial ao seu computador (exemplo: COM1).
- d** No menu que aparece, selecione **Propriedades**.
- e** Na guia Configurações de porta, configure os parâmetros seriais com os mesmos valores configurados na impressora.
Verifique o cabeçalho serial na página de definições de menu para as definições da impressora.
- f** Clique em **OK** e feche todas as caixas de diálogo.
- g** Imprima uma página de teste para verificar a instalação da impressora.

Verificando a configuração da impressora

Quando todas as opções de hardware e software forem instaladas e impressora ligada, verifique se ela está configurada corretamente imprimindo o seguinte:

- **Página de definições de menu**— Utilize esta página para verificar se todas as opções da impressora estão instaladas corretamente. Uma lista das opções instaladas é exibida na parte inferior da página. Se uma das opções instaladas não constar na lista, isso indica que ela não foi instalada corretamente. Remova a opção e instale-a novamente.
- **Página de configuração de rede** — Se sua impressora tiver recurso Ethernet ou sem fio e estiver conectada a uma rede, imprima uma página de configuração de rede para verificar a conexão. Essa página fornece também informações importantes que ajudam a configurar a impressão em rede.

Impressão de uma página de configurações de menu

Na tela inicial, navegue até:



>Relatórios >Página de configurações de menu

Imprimindo uma página de configuração de rede

Se a impressora estiver conectada a uma rede, imprima uma página de configuração de rede para verificar a conexão da rede. Essa página fornece também informações importantes que ajudam a configurar a impressão em rede.

- 1 Na tela Bem-vindo, navegue até:



> **Relatórios > Página de configuração de rede**

- 2 Consulte a primeira seção da página de configuração de rede e confirme se o status está definido como **Conectado**.



Se o status estiver definido como **Não conectado**, talvez o ponto de rede não esteja ativo ou o cabo de rede não esteja funcionando corretamente. Consulte o responsável pelo suporte do sistema para obter uma solução e, depois, imprima outra página de configuração de rede.

Carregamento de papel e mídia especial

A seleção e o manuseio do papel e da mídia especial podem afetar a qualidade da impressão dos documentos. Para obter mais informações, consulte [“Para evitar atolamentos” na página 278](#) e [“Armazenamento do papel” na página 97](#).

Definindo o tamanho e o tipo de papel

Na tela Bem-vindo, navegue até:

 > **Menu Papel** > **Tamanho/tipo do papel** > selecione uma bandeja > selecione o tamanho ou o tipo de papel > 

Definição das configurações do papel Universal

O tamanho de papel Universal é uma configuração definida pelo usuário que permite imprimir em tamanhos de papel que não estão predefinidos nos menus da impressora.

Notas:

- O menor tamanho universal suportado é 70 x 127 mm (2,76 x 5 polegadas) para impressão em um-lado e 105 x 148 mm (4,13 x 5,83 polegadas) para impressão frente-e verso (duplex).
- O maior tamanho universal suportado é 216 x 356 mm (8,5 x 14 polegadas) para impressão em um-lado e frente-e verso.
- Se a impressão em papel for inferior a 210 mm (8,3 polegadas) de largura, a impressora poderá operar em velocidade reduzida após um determinado período para assegurar o melhor desempenho de impressão.

1 Na tela inicial, navegue até:

 > **Menu Papel** > **Configuração universal** > **Unidades de medida** > selecione a unidade de medida

2 Toque em **Largura retrato** ou **Altura retrato**.

3 Selecione a largura ou altura e toque em **Enviar**.

Carregamento da bandeja opcional para 550 folhas

 **ATENÇÃO — RISCO DE FERIMENTO:** Para reduzir o risco de instabilidade do equipamento, coloque cada bandeja separadamente. Mantenha todas as outras bandejas fechadas até serem necessárias.

1 Puxe a bandeja para fora.

Notas:

- Se for colocar papeis no tamanho Fólio ou Ofício, você deverá levantar um pouco a bandeja e puxá-la para fora.
- Evite remover as bandejas durante a impressão de trabalhos ou enquanto a mensagem **Ocupada** estiver piscando no visor. Isso poderá causar um atolamento.



- 2 Aperte e deslize a guia de largura até a posição correta em relação ao tamanho de papel carregado até que se *encaixe* no lugar.

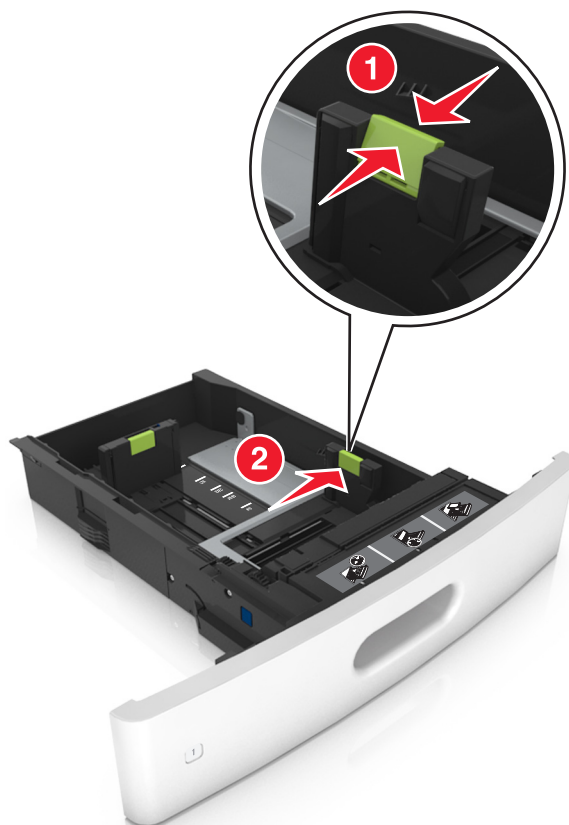

Nota: Use os indicadores de tamanho de papel da parte inferior da bandeja para ajudar a posicionar as guias.

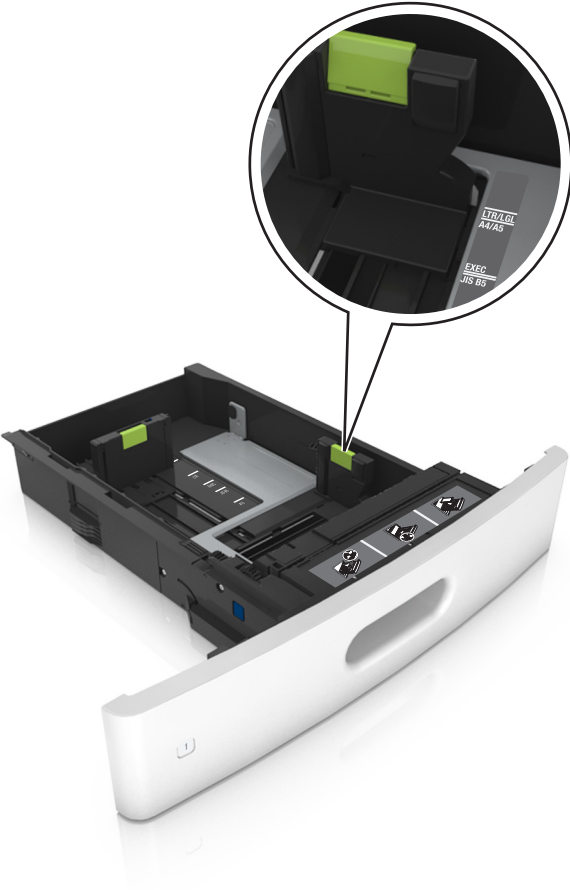

- 3** Desbloqueie a guia de comprimento e aperte e deslize a guia para a posição correta, de acordo com o tamanho do papel carregado.

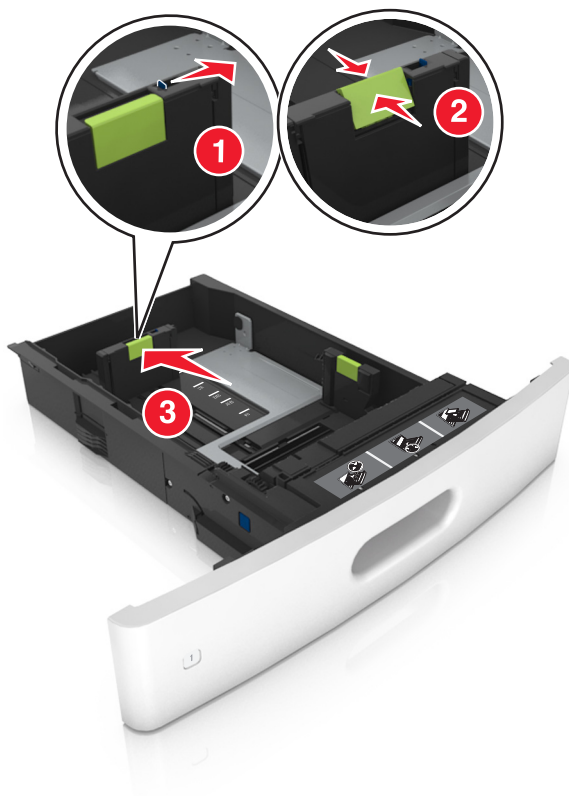

Notas:

- Trave a guia de comprimento para todos os tamanhos de papel.
- Use os indicadores de tamanho de papel da parte inferior da bandeja para ajudar a posicionar as guias.

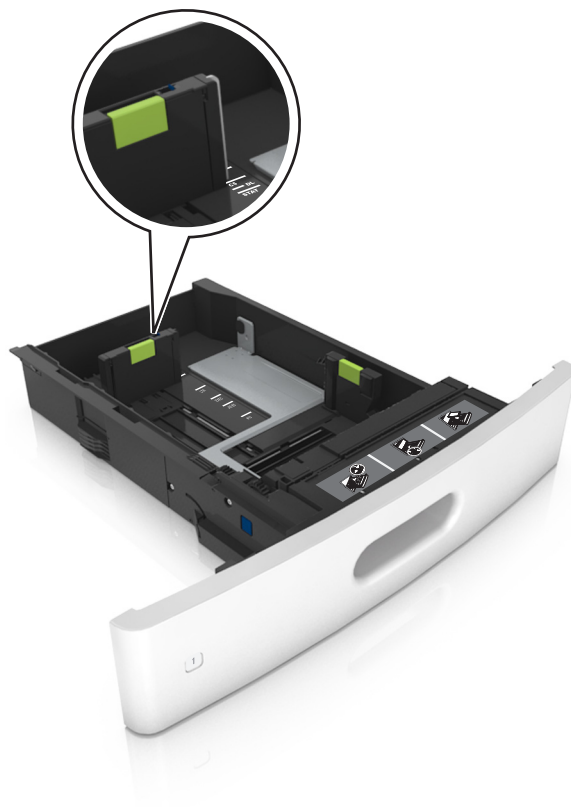

- 4 Flexione as folhas para trás e para frente para soltá-las e ventile-as. Não dobre nem amasse o papel. Alinhe as folhas sobre uma superfície plana.

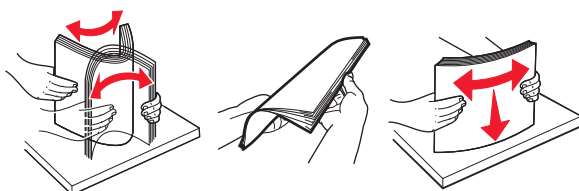

- 5 Coloque a pilha de papel com o lado para impressão voltado para baixo.

Nota: Certifique-se de que o papel ou o envelope esteja carregado adequadamente.

- Há várias maneiras de se carregar papel timbrado, dependendo se há um encadernador opcional instalado ou não.





- Se você estiver carregando papel perfurado para uso com o encadernador, então verifique se os furos na borda longa do papel estão no lado direito da bandeja.



Nota: Se os furos na borda longa do papel estão no lado esquerdo da bandeja, então pode ocorrer um atolamento.

- Não deslize o papel na bandeja. Carregue o papel de acordo com a ilustração.

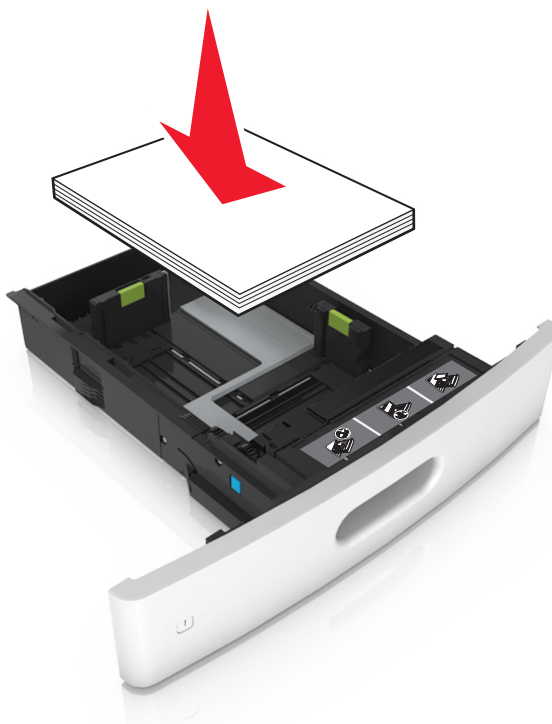

- Se estiver carregando envelopes, verifique se o lado da aba está voltado para cima e se os envelopes estão no lado esquerdo da bandeja.

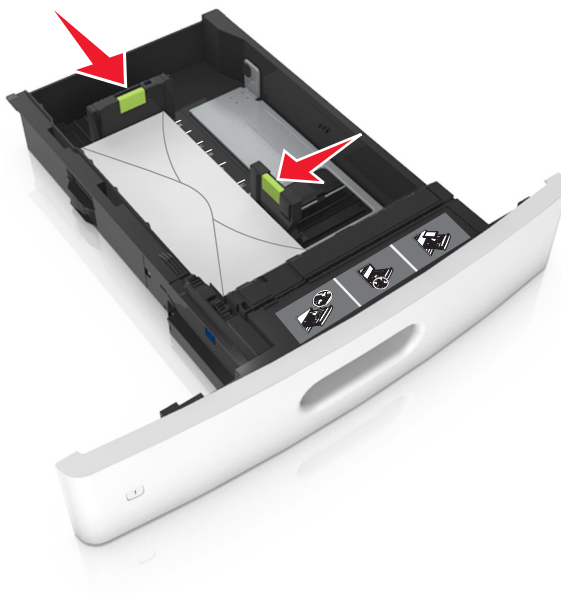

- Verifique se o papel está abaixo da linha contínua, que é o indicador de carregamento máximo de papel.



Aviso—Dano Potencial: Sobrecarregar a bandeja pode causar atolamentos de papel.

- Ao usar cartões, etiquetas ou outros tipos de mídia especial, verifique se o papel está abaixo da linha tracejada, que é o indicador de carregamento alternativo de papel.



- 6 Para papéis personalizados ou universais, ajuste as guias de papel de forma que elas toquem levemente a lateral da pilha e trave a guia de comprimento.

7 Insira a bandeja.



8 No painel de controle da impressora, defina o tipo e o tamanho de papel no menu Papel para corresponder ao papel colocado na bandeja.

Nota: Defina o tamanho e o tipo de papel corretos para evitar atolamentos de papel e problemas na qualidade de impressão.

Carregamento da bandeja opcional para 2100 folhas

⚠ ATENÇÃO — RISCO DE FERIMENTO: Para reduzir o risco de instabilidade do equipamento, coloque cada bandeja separadamente. Mantenha todas as outras bandejas fechadas até serem necessárias.

- 1 Puxe a bandeja para fora.
- 2 Ajuste as guias de largura e comprimento.

Colocando papel de tamanho A5

- a Puxe e deslize a guia de largura para a posição do A5.

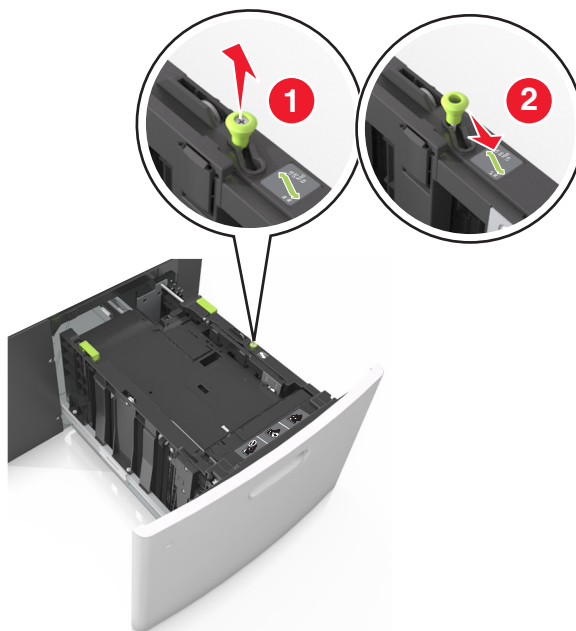

- b Aperte e deslize a guia de comprimento para a posição do A5 até que ele se *encaixe* no lugar.

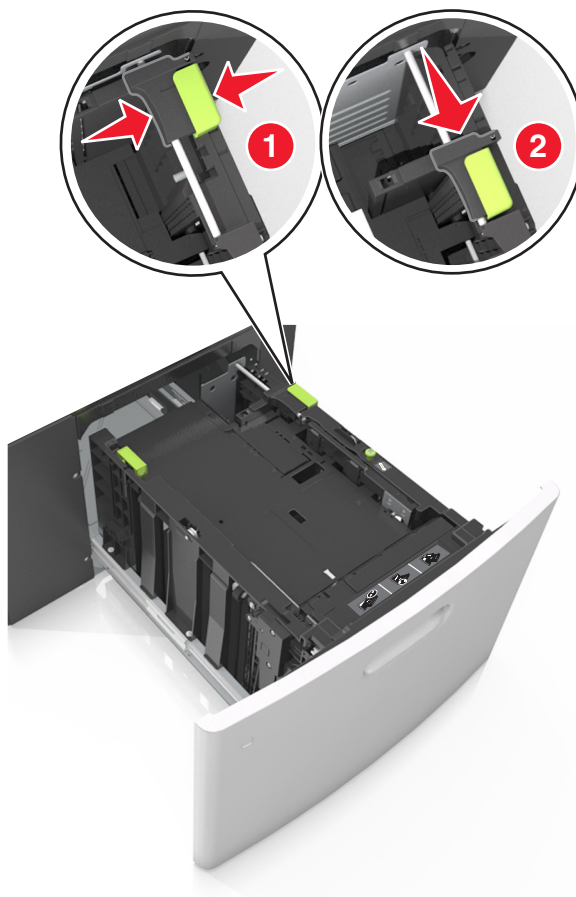

- c Remova a guia de comprimento do A5 do grampo.

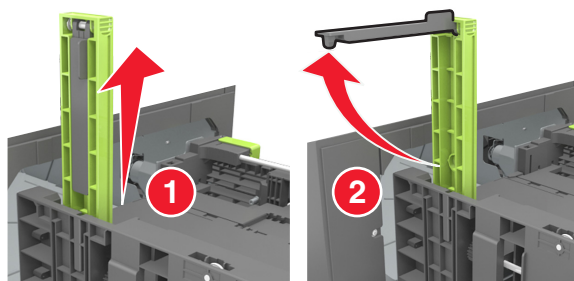

- d Insira a guia de comprimento do A5 no slot designado.

Nota: Pressione a guia de comprimento do A5 até que ele se *encaixe* no lugar.

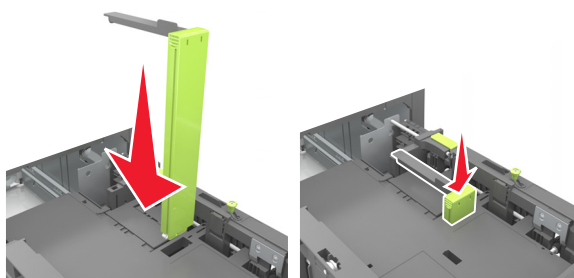

Carregando papéis nos tamanhos A4, carta, ofício e fólio

- a Puxe a guia de largura para cima e deslize-a para a posição adequada ao tamanho do papel carregado.

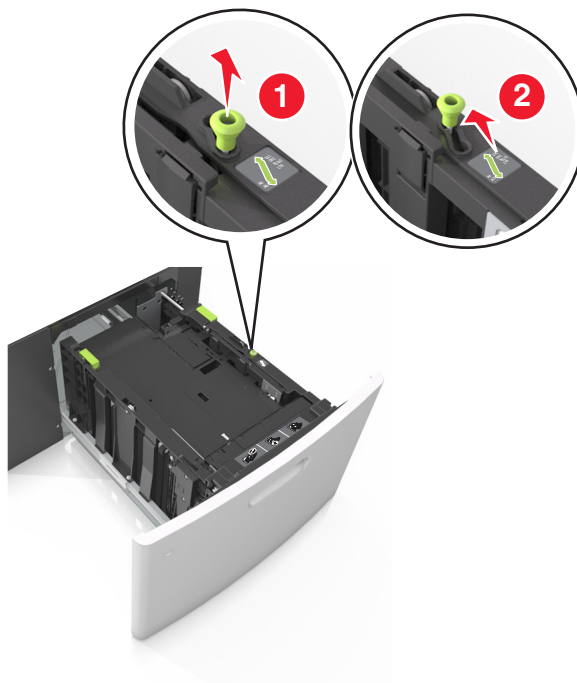

- b** Se a guia de comprimento do A5 ainda estiver presa à guia de comprimento, remova-a do lugar. Se a guia de comprimento do A5 não estiver presa, vá para a etapa d.

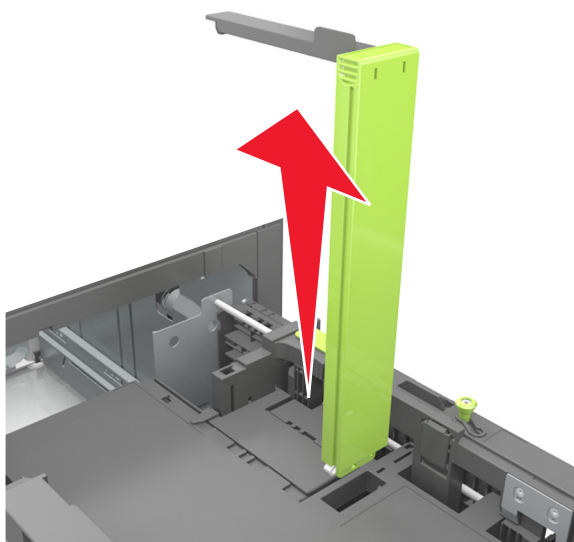

- c** Coloque a guia de comprimento do A5 no grampo.

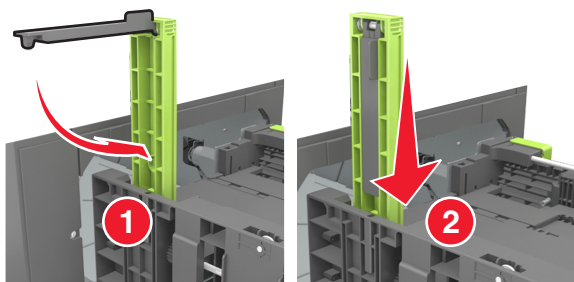

- d Aperte a guia de comprimento e deslize-a até a posição correta em relação ao tamanho de papel carregado até que se *encaixe* no lugar.

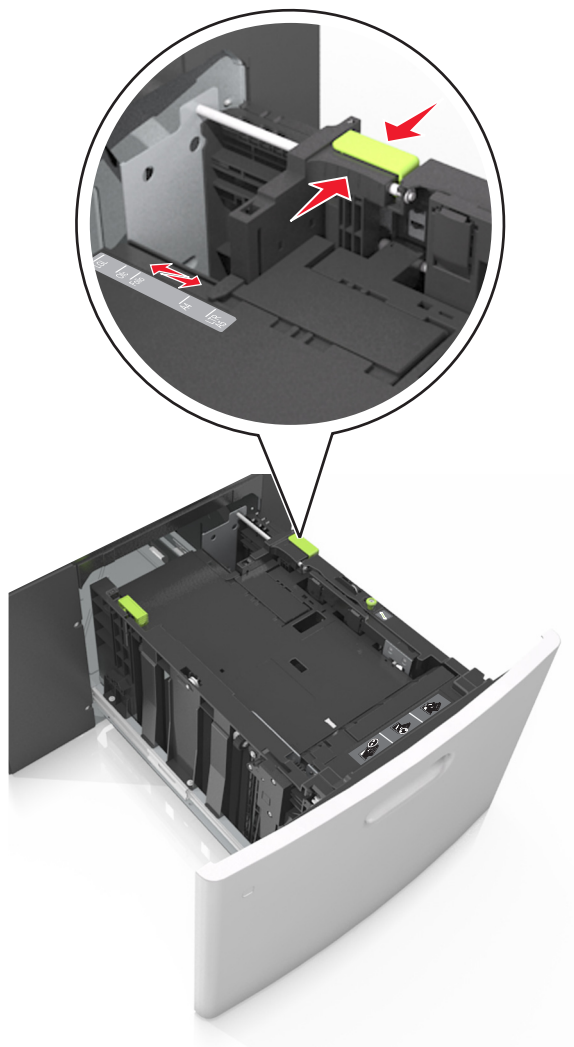

- 3 Flexione as folhas de papel para trás e para frente para soltá-las e ventile-as. Não dobre nem amasse o papel. Alinhe as folhas sobre uma superfície plana.

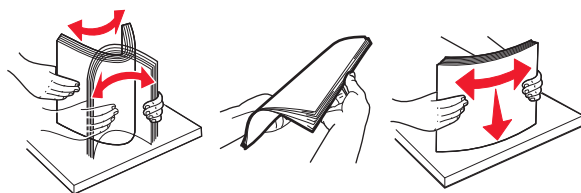

- 4 Coloque a pilha de papel com o lado para impressão voltado para baixo.

Nota: Verifique se o papel foi carregado corretamente.

- Há várias maneiras de se carregar papel timbrado, dependendo se há um encadernador opcional instalado ou não.



- Se você estiver carregando papel perfurado para uso com o encadernador, então verifique se os furos na borda longa do papel estão no lado direito da bandeja.



Nota: Se os furos na borda longa do papel estão no lado esquerdo da bandeja, então pode ocorrer um atolamento.

- Certifique-se de que o papel esteja abaixo do indicador de preenchimento.

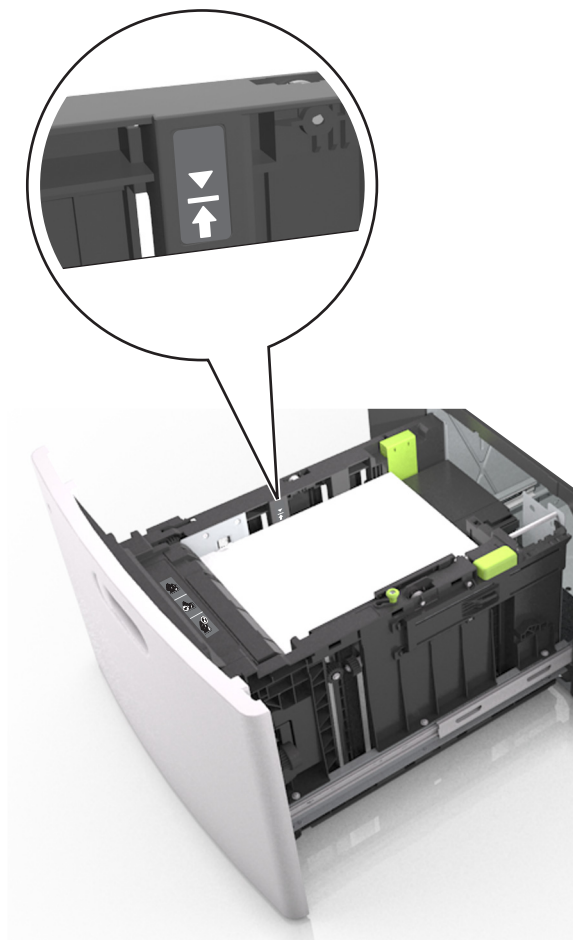

Aviso—Dano Potencial: Sobrecarregar a bandeja pode causar atolamentos de papel.

5 Insira a bandeja.

Nota: Pressione a pilha de papel quando inserir a bandeja.

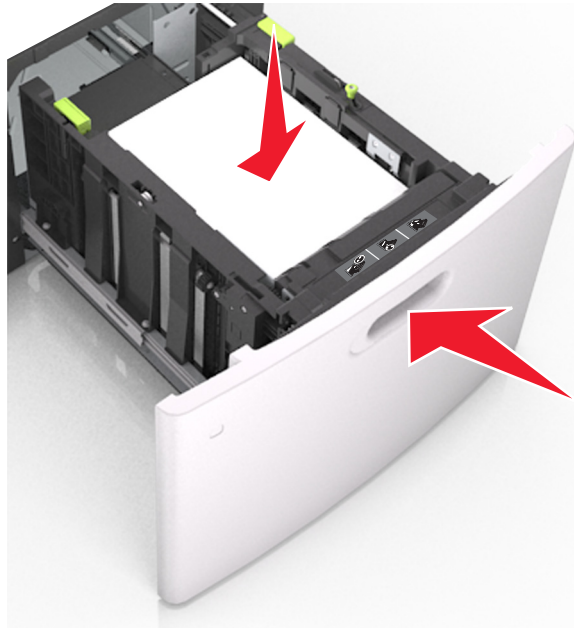

- 6 No painel de controle da impressora, defina o tipo e o tamanho de papel no menu Papel para corresponder ao papel colocado.

Nota: Defina o tamanho e o tipo de papel corretos para evitar atolamentos de papel e problemas na qualidade da impressão.

Carregamento do alimentador multifunção

- 1 Empurre para baixo a porta do alimentador multiuso.

Nota: Não carregue nem feche a impressora durante a impressão de um trabalho.



2 Usando uma alça, puxe o extensor do alimentador multi-uso.



Nota: Guie o extensor com cuidado, para que o alimentador multi-uso fique completamente estendido e aberto.

- 3 Deslize a guia de largura para a posição adequada ao tamanho do papel carregado.

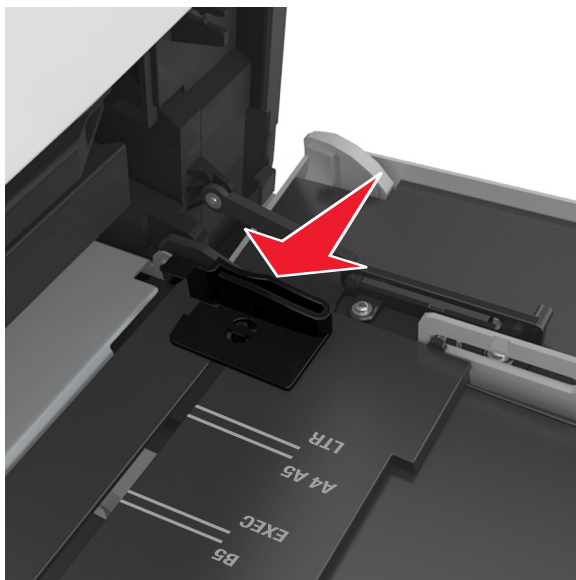

Nota: Use os indicadores de tamanho de papel da parte inferior da bandeja para ajudar a posicionar as guias.



4 Prepare o papel ou a mídia especial para carregamento.

- Flexione as folhas para trás e para frente para soltá-las e ventile-as. Não dobre nem amasse o papel. Alinhe as folhas sobre uma superfície plana.

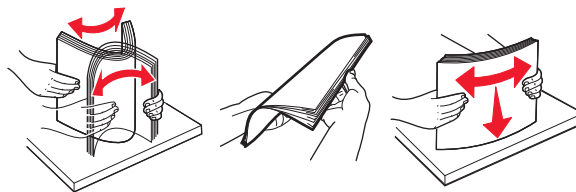

- Segure as transparências pelas bordas e ventile-as. Alinhe as folhas sobre uma superfície plana.

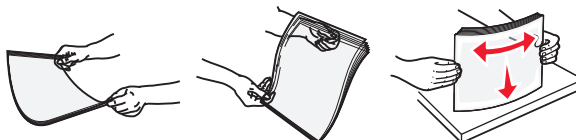

Nota: Evite tocar no lado para impressão das transparências. Tome cuidado para não arranhá-las.

- Flexione a pilha de envelopes para trás e para a frente para soltá-los e ventile-os. Alinhe as folhas sobre uma superfície plana.



5 Carregue o papel ou a mídia especial.

Nota: Deslize a pilha cuidadosamente para o alimentador multifunção até encontrar o limite.

- Carregue apenas um tamanho e tipo de papel ou mídia especial de cada vez.
- Certifique-se de que o papel caiba não esteja preso dentro do alimentador multi-uso, esteja reto e não esteja dobrado ou enrugado.
- Há várias maneiras de se carregar papel timbrado, dependendo se há um encadernador opcional instalado ou não.





- Se você estiver carregando papel perfurado para uso com o encadernador, então verifique se os furos na borda longa do papel estão no lado direito da bandeja.



Nota: Se os furos na borda longa do papel estão no lado esquerdo da bandeja, então pode ocorrer um atolamento.

- Carregue envelopes com o lado da aba voltado para baixo e no lado esquerdo do alimentador multi-uso.

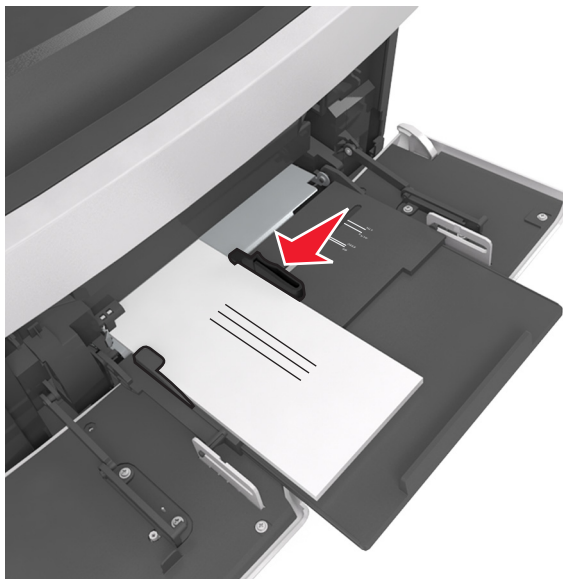

Aviso—Dano Potencial: Nunca use envelopes com selos, fechos, lacres, janelas, revestimentos ou auto-adesivos. Esses envelopes podem causar sérios danos à impressora.

- Certifique-se de que o papel ou mídia especial estejam abaixo do indicador de preenchimento máximo de papel.



Aviso—Dano Potencial: Sobrecarregar o alimentador pode causar atolamentos de papel.

- 6 Para papéis personalizados ou universais, ajuste as guias de largura para que toquem levemente a lateral da pilha.
- 7 No menu Papel do painel de controle da impressora, defina o tipo e o tamanho de papel no menu Papel para corresponder ao papel colocado na bandeja.

Nota: Defina o tamanho e o tipo de papel corretos para evitar atolamentos de papel e problemas na qualidade da impressão.

Ligação e desligamento de bandejas

Quando o tamanho e o tipo de papel de qualquer bandeja são os mesmos, a impressora vincula essas bandejas. Quando uma bandeja vinculada estiver vazia, o papel será alimentado da próxima bandeja vinculada. Recomendamos dar a todos os papéis exclusivos, como os timbrados e comuns coloridos diferentes, um nome distinto e personalizado para que as bandejas já encaixadas não sejam vinculadas automaticamente.

Ligação e desligamento de bandejas

- 1 Abra o navegador da Internet e digite o endereço IP da impressora no campo de endereço.

Notas:

- Veja o endereço IP da impressora na tela Bem-vindo da impressora. O endereço IP é exibido como quatro conjuntos de números separados por pontos, por exemplo, 123.123.123.123.
- Se você estiver usando um servidor proxy, desative-o temporariamente para carregar a página da Web corretamente.

- 2 Clique em **Definições >Menu Papel**.

- 3 Altere as configurações de tamanho e tipo de papel das bandejas que você está vinculando.

- Para vincular as bandejas, certifique-se que o tamanho e o tipo do papel daquela bandeja corresponde ao da outra bandeja.
- Para desvincular as bandejas, certifique-se que o tamanho ou o tipo do papel daquela bandeja *não* corresponde ao da outra bandeja.

- 4 Clique em **Enviar**.

Nota: Você também pode alterar as configurações de tamanho e tipo de papel usando o painel de controle da impressora. Para obter mais informações, consulte [“Definindo o tamanho e o tipo de papel” na página 66](#).

Aviso—Dano Potencial: O papel colocado na bandeja deve corresponder ao nome do tipo de papel atribuído na impressora. A temperatura do fusor varia de acordo com o tipo de papel especificado. Podem ocorrer problemas de impressão se as definições não forem configuradas corretamente.

Criação de um nome personalizado para um tipo de papel

Uso do servidor da Web incorporado

- 1 Abra o navegador da Internet e digite o endereço IP da impressora no campo de endereço.

Notas:

- Veja o endereço IP da impressora na tela Bem-vindo da impressora. O endereço IP é exibido como quatro conjuntos de números separados por pontos, por exemplo, 123.123.123.123.
- Se você estiver usando um servidor proxy, desative-o temporariamente para carregar a página da Web corretamente.

2 Clique em **Definições >Menu Papel >Nomes personalizados**.

3 Selecione um nome personalizado e insira um nome de tipo de papel personalizado.

4 Clique em **Enviar**.

5 Clique em **Tipos personalizados** e verifique se o novo tipo de papel personalizado foi substituído pelo nome personalizado.

Uso do painel de controle da impressora

1 Na tela inicial, navegue até:



>Menu papel >Tipos personalizados

2 Selecione um nome personalizado e insira um nome de tipo de papel personalizado.

3 Toque em **Enviar**.

4 Toque em **Tipos personalizados** e verifique se o novo tipo de papel personalizado foi substituído pelo nome personalizado.

Atribuição de um tipo de papel personalizado**Uso do servidor da Web incorporado**

Atribua um nome de tipo de papel personalizado a uma bandeja ao ligar ou desligar as bandejas.

1 Abra o navegador da Internet e digite o endereço IP da impressora no campo de endereço.

Notas:

- Veja o endereço IP da impressora na tela Bem-vindo da impressora. O endereço IP é exibido como quatro conjuntos de números separados por pontos, por exemplo, 123.123.123.123.
- Se você estiver usando um servidor proxy, desative-o temporariamente para carregar a página da Web corretamente.

2 Clique em **Definições >Menu Papel >Tipos personalizados**.

3 Selecione um nome de tipo de papel personalizado e um tipo de papel.

Nota: Papel é o tipo de papel padrão de fábrica para todos os nomes personalizados definidos pelo usuário.

4 Clique em **Enviar**.

Uso do painel de controle da impressora

1 Na tela inicial, navegue até:



>Menu papel >Tipos personalizados

2 Selecione um nome de tipo de papel personalizado e um tipo de papel.

Nota: Papel é o tipo de papel padrão de fábrica para todos os nomes personalizados definidos pelo usuário.

3 Toque em **Enviar**.

Guia de papel e mídia especial

Notas:

- Assegure-se de que o tamanho e o tipo de papel estão definidos corretamente no computador ou no painel de controle da impressora.
- Flexione, ventile e alinhe a mídia especial antes de carregá-la.
- Pode ser que a impressora imprima em velocidade reduzida para evitar danos ao fusor.
- Para obter informações sobre cartões e etiquetas, consulte o *Card Stock & Label Guide* no website de suporte da Lexmark, em <http://support.lexmark.com>.

Usando mídia especial

Dicas para usar cartões

Os cartões são mídias especiais pesadas e com uma-camada. Muitas de suas características variáveis, como conteúdo de umidade, espessura e textura, podem afetar de maneira significativa a qualidade da impressão.

- No painel de controle da impressora, defina o tamanho, o tipo, a textura e a gramatura do papel no menu Papel para corresponder ao papel colocado na bandeja.
- Imprima amostras nos cartões que pretende usar antes de comprar grandes quantidades.
- Especifique a textura e a gramatura do papel para corresponder ao tipo e a gramatura de papel especificados nas configurações de bandeja.
- Esteja ciente de que a pré-impressão, a perfuração e a dobra podem afetar de forma significativa a qualidade da impressão e causar problemas de alimentação do papel ou atolamentos.
- Antes de carregar a bandeja, chacoalhe e ventile a pilha de cartões para soltá-la. Alinhe as folhas sobre uma superfície plana.

Dicas para usar envelopes

- No painel de controle da impressora, defina o tamanho, o tipo, a textura e a gramatura do papel no menu Papel para corresponder aos envelopes colocados na bandeja.
- Imprima amostras nos envelopes que pretende usar antes de comprar grandes quantidades.
- Use os envelopes projetados especialmente para impressoras a laser.
- Para obter o melhor desempenho, use envelopes feitos com papel de 90-g/m² (24-lb), ou 25% de algodão.
- Use somente envelopes novos e não danificados.
- Para otimizar o desempenho e minimizar atolamentos, não use envelopes que:
 - Sejam muito curvados ou enrolados.
 - Estejam grudados ou danificados de alguma forma.
 - Tenham janelas, aberturas, perfurações, recortes ou relevos.
 - Tenham grampos metálicos, laços ou fechos de metal.
 - Tenham um design de autofechamento.
 - Tenham selos postais colados.

- Tenham qualquer adesivo exposto quando a aba estiver na posição lacrada ou fechada.
- Tenham cantos dobrados.
- Tenham acabamentos ásperos, enrugados ou ondulados.
- Ajuste a guia de largura de acordo com a largura dos envelopes.
- Antes de carregar os envelopes na bandeja, flexione a pilha de envelopes para trás e para frente para soltá-los, e ventile-os. Alinhe as folhas sobre uma superfície plana.

Nota: A combinação da alta umidade (acima de 60%) e altas temperaturas de impressão poderá enrugar ou lacrar os envelopes.

Dicas sobre como usar etiquetas

- No painel de controle da impressora, defina o tamanho, o tipo, a textura e a gramatura do papel no menu Papel para corresponder as etiquetas colocadas na bandeja.
- Imprima amostras nas etiquetas que pretende usar antes de comprar grandes quantidades.
- Para obter informações sobre a impressão, as características e o design das etiquetas, consulte o *Guia de cartão e etiqueta* disponível no site da Lexmark em <http://support.lexmark.com>.
- Use as etiquetas projetadas especialmente para impressoras a laser.
- Não use etiquetas com um material de suporte escorregadio.
- Use folhas de etiquetas completas. As folhas incompletas podem fazer com que as etiquetas se descolem durante a impressão, resultando em atolamentos. As folhas incompletas também contaminam a impressora e o cartucho com material adesivo e podem anular as garantias da impressora e do cartucho.
- Não use etiquetas com o adesivo exposto.
- Antes de carregar a bandeja, chacoalhe e ventile as etiquetas para soltá-las. Alinhe as folhas sobre uma superfície plana.

Dicas para o uso de papel timbrado

- Use os papéis timbrados criados especialmente para impressoras a laser.
- Imprima amostras nos papéis timbrados que pretende usar antes de comprar grandes quantidades.
- Antes de colocar o papel timbrado, flexione e ventile as folhas para evitar que grudem umas nas outras.
- A orientação da página é importante para imprimir em papel timbrado.

Fonte	Imprimindo	Lado para impressão	Orientação do papel
Bandejas	Um lado	Voltado para baixo	Coloque a extremidade superior da folha com o cabeçalho em direção à parte frontal da bandeja.
Bandejas	Frente e verso	Voltado para cima	Carregue a folha com a borda inferior da entrando primeiro.
Alimentador multi-uso	Um lado	Voltado para cima	Carregue a folha com a borda superior da entrando primeiro.
Alimentador multi-uso	Frente e verso	Voltado para baixo	Carregue a folha com a borda inferior da entrando primeiro.

Nota: Consulte o fabricante ou o fornecedor para determinar se o papel timbrado pré-impresso é aceitável para impressoras a laser.

Dicas para o uso de transparências

- No painel de controle da impressora, defina o tamanho, o tipo, a textura e a gramatura do papel no menu Papel para corresponder as transparências colocadas na bandeja.
- Imprima uma página de teste nas transparências que pretende usar antes de comprar grandes quantidades.
- Use transparências projetadas para impressoras a laser.
- Evite tocar nas transparências para evitar problemas de qualidade de impressão.
- Antes de colocar as transparências, chacoalhe e ventile as folhas para evitar que elas grudem umas nas outras.
- Ao imprimir grandes volumes de transparências, imprima grupos de até 20 folhas cada, com um intervalo de, pelo menos, três minutos entre os grupos, a fim de evitar que as transparências fiquem coladas. Você também pode remover as transparências da bandeja em grupos de 20.

Diretrizes de papel

Características do papel

As seguintes características do papel afetam a qualidade e a confiabilidade da impressão. Considere estes fatores antes de imprimir:

Peso

As bandejas e o alimentador multi-uso da impressora podem alimentar automaticamente papéis com peso de 60 a 176 g/m² (16 a 47-lb) com fibras longas. As bandejas de papel-2100 podem alimentar automaticamente papéis de 60 a 135 g/m² (16 a 36lb encorpado) com fibras longas. O papel com peso inferior a 60 g/m² (16 lb) pode não ser firme o suficiente para ser alimentado adequadamente, causando atolamentos.

Nota: A impressão em frente-e verso é suportada para papel de peso de 60 a 176 g/m² (16 a 47lb).

Curva

Curva é a tendência do papel de se curvar nas bordas. Curvas excessivas podem causar problemas na alimentação de papel. As curvas podem ocorrer depois que o papel passa pela impressora, onde é exposto a altas temperaturas. O armazenamento do papel fora da embalagem em condições de calor, umidade, frio ou ar seco, mesmo nas bandejas, pode contribuir para a ocorrência de curvas antes da impressão, podendo causar problemas de alimentação.

Lisura

A lisura do papel afeta diretamente a qualidade da impressão. Se o papel for muito áspero, o toner não se fundirá no papel adequadamente. Se o papel for liso demais, poderá causar problemas de alimentação ou qualidade de impressão. Sempre use papel entre 100 e 300 pontos Sheffield; a lisura entre 150 e 250 pontos Sheffield produz a melhor qualidade de impressão.

Conteúdo de umidade

A quantidade de umidade do papel afeta tanto a qualidade de impressão quanto a capacidade da impressora de alimentar o papel adequadamente. Deixe o papel na embalagem original até a hora de usá-lo. Isso limitará a exposição do papel às variações de umidade que podem degradar seu desempenho.

Condicione o papel antes da impressão armazenando-o em sua embalagem original no mesmo ambiente da impressora por 24 a 48 horas. Prolongue o tempo para vários dias se o ambiente de armazenamento ou transporte for muito diferente do ambiente da impressora. O papel espesso também pode exigir um período de condicionamento mais longo.

Direção das fibras

As fibras referem-se ao alinhamento das fibras do papel em uma folha. O papel pode ter *fibras longas*, estendendo-se ao longo do comprimento do papel, ou *fibras curtas*, estendendo-se ao longo da largura do papel.

Para papel de 60 a 176 g/m² (16 a 47 lb), recomendam-se fibras longas.

Conteúdo de fibras

A maior parte do papel xerográfico de alta qualidade é feita de madeira em polpa processada 100% quimicamente. Esse conteúdo confere ao papel um alto grau de estabilidade, resultando em menos problemas de alimentação e melhor qualidade de impressão. O papel que contém fibras, como as de algodão, pode dificultar o manuseio.

Selecionando papel

O uso do papel adequado evita atolamentos e ajuda a garantir impressão sem problemas.

Para ajudar a evitar atolamentos de papel e impressão de baixa qualidade:

- *Sempre* use papel novo e sem danos.
- Antes de carregar o papel, saiba qual lado do papel é recomendado para impressão. Essas informações geralmente são indicadas na embalagem do papel.
- *Não* use papel que tenha sido cortado ou aparado à mão.
- *Não* misture tipos, tamanhos ou pesos de papel na mesma bandeja, pois isso resultará em atolamentos.
- *Não* use papéis revestidos, a menos que sejam especificamente recomendados para impressão eletrofotográfica.

Seleção de formulários pré-impresos e papel timbrado

- Use papel de fibras longas de 60–90-g/m² (16–24-lb).
- Use somente formulários e papel timbrado impresos por meio de um processo offset litográfico ou gravado.
- Evite papéis com superfícies ásperas ou excessivamente texturizadas.
- Use tintas que não sejam afetadas pela resina contida no toner. As tintas definidas por oxidação ou à base de óleo geralmente atendem a esses requisitos; as tintas látex podem não atender.
- Imprima amostras nos papéis timbrados e formulários pré-impresos que pretende usar antes de comprar grandes quantidades. Isso determina se a tinta no formulário pré-impreso afetará ou não a qualidade da impressão.
- Em caso de dúvida, entre em contato com o fornecedor do papel.

Usando papel reciclado e outros papéis comerciais

Por ser uma empresa que se preocupa com o meio ambiente, a Lexmark apóia o uso de papel reciclado produzido especificamente para uso em impressoras a laser (eletrofotográficas).

Embora não se possa fazer nenhuma afirmação genérica de que todo o papel reciclado vá funcionar bem, a Lexmark testa consistentemente os papéis que representam papéis reciclados para copiadores em tamanho de corte disponíveis

no mercado global. Esse teste científico é realizado com rigor e disciplina. Muitos fatores são levados em consideração separadamente e em sua totalidade, incluindo o seguinte:

- Quantidade de desperdício pós-consumo (a Lexmark testa teores de até 100% de desperdício pós-consumo).
- Condições de temperatura e umidade (as câmeras de testes simulam climas de todo o mundo).
- Teor de umidade (os papéis comerciais devem ter baixa umidade: 4 – 5%).
- Resistência a dobras e dureza adequada indicam alimentação otimizada através da impressora.
- Espessura (tem impacto no quanto pode ser carregado em uma bandeja)
- Rugosidade de superfície (medida em unidades Sheffield, causa impacto na clareza da impressão e na forma como o toner se funde com o papel)
- Fricção de superfície (determina a facilidade com que as folhas podem ser separadas)
- Grão e formação (causa impacto na curvatura, que também influencia a mecânica de como o papel se comporta enquanto se move na impressora)
- Brilho e textura (aparência e comportamento)

Os papéis reciclados estão melhores do que nunca; no entanto, a quantidade de teor reciclado em um papel afeta o grau de controle sobre as substâncias estranhas. E, embora os papéis reciclados sejam um bom caminho para imprimir de uma forma ecologicamente responsável, eles não são perfeitos. A energia necessária para retirar a tinta e lidar com aditivos, tais como corantes e "cola", geralmente gera mais emissões de carbono do que a produção normal de papel. No entanto, usar papéis reciclados permite melhor gerenciamento dos recursos.

A Lexmark preocupa-se com o uso responsável do papel em geral, com base nas avaliações do ciclo de vida útil de seus produtos. Para ter uma melhor compreensão do impacto das impressoras no meio ambiente, a empresa realizou uma série de avaliações do ciclo de vida e descobriu que o papel foi identificado como principal contribuinte (até 80%) das emissões de carbono causadas durante todo o ciclo de vida de um dispositivo (do projeto ao final da vida). Isso ocorre devido aos processos de fabricação necessários para fazer papel, os quais exigem muita energia.

Assim, a Lexmark busca instruir clientes e parceiros no que diz respeito à minimização do impacto do papel. Usar papel reciclado é uma forma. Eliminar o consumo excessivo e desnecessário do papel é outra. A Lexmark está bem preparada para ajudar os clientes a minimizar o desperdício em impressões e cópias. Além disso, a empresa incentiva a compra de papel de fornecedores que demonstram seu compromisso com práticas florestais sustentáveis.

A Lexmark não apóia fornecedores específicos, embora seja mantida uma lista de produtos do conversor para aplicações especiais. No entanto, as seguintes diretrizes relacionadas à escolha do papel ajudarão a aliviar o impacto ambiental da impressora:

- 1** Minimize o consumo de papel.
- 2** Seja seletivo quanto à origem da fibra de madeira. Compre de fornecedores que têm certificações, como a Forestry Stewardship Council (FSC) ou a The Program for the Endorsement of Forest Certification (PEFC). Essas certificações garantem que o fabricante de papel usa polpa de madeira proveniente de operadoras florestais que empregam práticas ecológica e socialmente responsáveis de reflorestamento e gestão florestal.
- 3** Escolha o papel mais apropriado para suas necessidades de impressão: papel certificado normal de 75 ou 80 g/m², papel mais leve ou papel reciclado.

Exemplos de papéis inaceitáveis

Os resultados dos testes indicam que os seguintes tipos de papel representam um risco de uso com impressoras a laser:

- Papéis quimicamente tratados, usados para fazer cópias sem papel carbono, também conhecidos como *papéis sem carbono*
- Mídias pré-impressas com elementos químicos que possam contaminar a impressora.
- Mídias pré-impressas que possam ser afetadas pela temperatura no fusor da impressora.

- Papéis pré-impressos que exijam um registro (a exata localização da impressão na página) superior a $\pm 2,3$ mm ($\pm 0,9$ pol), como formulários de reconhecimento óptico de caracteres (OCR). Em alguns casos, o registro pode ser ajustado com um programa para imprimir nesses formulários com êxito.
- Papéis revestidos (encorpados apagáveis), sintéticos e térmicos.
- Papéis com bordas ásperas, ásperos ou altamente texturizados ou com curvas
- Papéis reciclados reprovados no EN12281:2002 (teste europeu)
- Papéis com peso inferior a 60 g/m² (16 lb)
- Formulários ou documentos com várias vias

Para obter mais informações sobre a Lexmark, acesse www.lexmark.com. No link de **Sustentabilidade Ambiental**, podem ser encontradas informações gerais sobre sustentabilidade.

Armazenamento do papel

Use estas diretrizes de armazenamento de papel para ajudar a evitar atolamentos e qualidade de impressão irregular:

- Para obter os melhores resultados, armazene o papel em um local onde a temperatura seja de 21°C (70°F) e a umidade relativa do ar seja de 40%. A maioria dos fabricantes de etiquetas recomenda a impressão em um intervalo de temperatura de 18 a 24°C (65 a 75°F), com umidade relativa do ar de 40 a 60%.
- Armazene o papel em caixas e sobre um pallet ou uma prateleira, ao invés de no chão.
- Armazene os pacotes individuais sobre uma superfície plana.
- Não armazene nenhum objeto sobre os pacotes de papel individuais.
- Só retire o papel da caixa ou da embalagem quando estiver pronto para carregá-lo na impressora. A caixa e a embalagem ajudam a manter o papel limpo, seco e plano.

Tamanhos, tipos e pesos de papel suportados

As tabelas a seguir fornecem informações sobre as origens de papel padrão e opcionais e os tamanhos, tipos e pesos de papel suportados.

Nota: Para um tamanho de papel não listado, selecione o *maior* tamanho listado mais aproximado.

Tamanhos de papel suportados pela impressora

Nota: Se a impressão em papel for inferior a 210 mm (8,3 polegadas) de largura, a impressora poderá operar em velocidade reduzida após um determinado período para assegurar o melhor desempenho de impressão.

Tamanho do papel ¹	Dimensões	Bandeja de 550 folhas	Bandeja de 2100 folhas	Alimentador multiuso	Duplex	ADF	Vidro do scanner
A4	210 x 297 mm (8,3 x 11,7 pol.)	✓	✓	✓	✓	✓	✓

¹ Se o tamanho do papel padrão preferencial não puder ser definido no painel de controle da impressora, então você pode selecionar os tamanhos de papel comuns que correspondem à posição da guia de comprimento na bandeja no menu Tamanho/Tipo de papel. Se o tamanho de papel não estiver disponível, então selecione **Universal** ou desative detecção de tamanho da bandeja. Para obter mais informações, entre em contato com o suporte ao cliente.

² Papel é suportado na orientação borda longa.

³ Universal só é suportado no ADF se a largura é de 76 mm (3 pol.) a 216 mm (8,5 pol.) e o comprimento, de 127 mm (5 pol.) a 356 mm (14 pol.).

Tamanho do papel ¹	Dimensões	Bandeja de 550 folhas	Bandeja de 2100 folhas	Alimentador multiuso	Duplex	ADF	Vidro do scanner
A5	148 x 210 mm (5,8 x 8,3 pol.)	✓	✓ ²	✓	✓	✓	✓
A6	105 x 148 mm (4,1 x 5,8 pol.)	✓	x	✓	✓	✓	✓
JIS B5	182 x 257 mm (7,2 x 10,1 pol.)	✓	x	✓	✓	✓	✓
Carta	216 x 279 mm (8,5 x 11 pol.)	✓	✓	✓	✓	✓	✓
Ofício	216 x 356 mm (8,5 x 14 pol.)	✓	✓	✓	✓	✓	✓
Executivo	184 x 267 mm (7,3 x 10,5 pol.)	✓	x	✓	✓	✓	✓
Ofício (México)	216 x 340 mm (8,5 x 13,4 pol.)	✓	✓	✓	✓	✓	✓
Fólio	216 x 330 mm (8,5 x 13 pol.)	✓	✓	✓	✓	✓	✓
Statement	140 x 216 mm (5,5 x 8,5 pol.)	✓	x	✓	✓	✓	✓
Universal	105 x 148 mm a 216 x 356 mm (4,13 x 5,83 pol. a 8,5 x 14 pol.)	✓	x	✓	✓	✓	✓
	70 x 127 mm a 216 x 356 mm (2,76 x 5 pol. a 8,5 x 14 pol.)	x	x	✓	x	✓ ³	✓
Envelope 7 3/4 (Monarch)	98 x 191 mm (3,9 x 7,5 pol.)	✓	x	✓	x	x	✓
Envelope 9	98 x 225 mm (3,9 x 8,9 pol.)	✓	x	✓	x	x	✓
Envelope 10	105 x 241 mm (4,1 x 9,5 pol.)	✓	x	✓	x	x	✓
Envelope DL	110 x 220 mm (4,3 x 8,7 pol.)	✓	x	✓	x	x	✓
Envelope C5	162 x 229 mm (6,38 x 9,01 pol.)	✓	x	✓	x	x	✓

¹ Se o tamanho do papel padrão preferencial não puder ser definido no painel de controle da impressora, então você pode selecionar os tamanhos de papel comuns que correspondem à posição da guia de comprimento na bandeja no menu Tamanho/Tipo de papel. Se o tamanho de papel não estiver disponível, então selecione **Universal** ou desative detecção de tamanho da bandeja. Para obter mais informações, entre em contato com o suporte ao cliente.

² Papel é suportado na orientação borda longa.

³ Universal só é suportado no ADF se a largura é de 76 mm (3 pol.) a 216 mm (8,5 pol.) e o comprimento, de 127 mm (5 pol.) a 356 mm (14 pol.).

Tamanho do papel ¹	Dimensões	Bandeja de 550 folhas	Bandeja de 2100 folhas	Alimentador multiuso	Duplex	ADF	Vidro do scanner
Envelope B5	176 x 250 mm (6,93 x 9,84 pol.)	✓	x	✓	x	x	✓
Outro envelope	98 x 162 mm (3,9 x 6,4 pol.) até 176 x 250 mm (6,9 x 9,8 pol.)	✓	x	✓	x	x	✓

¹ Se o tamanho do papel padrão preferencial não puder ser definido no painel de controle da impressora, então você pode selecionar os tamanhos de papel comuns que correspondem à posição da guia de comprimento na bandeja no menu Tamanho/Tipo de papel. Se o tamanho de papel não estiver disponível, então selecione **Universal** ou desative detecção de tamanho da bandeja. Para obter mais informações, entre em contato com o suporte ao cliente.

² Papel é suportado na orientação borda longa.

³ Universal só é suportado no ADF se a largura é de 76 mm (3 pol.) a 216 mm (8,5 pol.) e o comprimento, de 127 mm (5 pol.) a 356 mm (14 pol.).

Tipos e pesos de papel suportados pela impressora

O mecanismo da impressora suporta papel com peso de 60 a 176 g/m² (16 a 47 lb).

Nota: Etiquetas, transparências, envelopes e cartões são sempre impressos em velocidade reduzida.

Tipo de papel	Bandeja de 550 folhas	Bandeja de 2100 folhas	Alimentador multiuso	Duplex	ADF	Vidro do scanner
Papel	✓	✓	✓	✓	✓	✓
Cartão	✓	x	✓	✓	x	✓
Envelope comum	✓	x	✓	x	x	✓
Envelope áspero	✓	x	✓	x	x	✓
Etiquetas de papel	✓	x	✓	x	✓	✓
Etiquetas farmacêuticas	✓	x	✓	✓	✓	✓
Transparências*	✓	x	✓	x	✓	✓

* Imprima as transparências em grupos de até 20 folhas para evitar que elas fiquem coladas. Para obter mais informações, consulte [“Dicas para o uso de transparências” na página 94.](#)

Tamanhos, tipos e pesos de papel suportados pelas opções de saída

Tamanhos de papel suportados

Tamanho do papel	Caixa de correio de 4 bandejas	Empilhadeira de impressão offset	Encadernador	Finalizador com grampo e perfuração
A6	✓	X	X	X
A5	✓	✓	✓ ¹	✓ ^{1,3}
JIS B5	✓	✓	✓ ²	✓ ²
Executivo	✓	✓	✓ ²	✓ ²
Carta	✓	✓	✓	✓
A4	✓	✓	✓	✓
Ofício	✓	✓	✓	✓ ³
Fólio	✓	✓	✓	✓
Ofício	✓	✓	✓	✓
Statement	✓	✓	✓ ²	✓ ²
Universal	✓	✓	✓ ⁴	✓ ^{3,4}

¹ O encadernador grampeará o papel se o lado mais longo for carregado primeiro.

² O encadernador empilha, mas não grampeia ou perfura o papel.

³ O encadernador empilha e grampeia, mas não perfura o papel.

⁴ O encadernador grampeará o papel se a largura for entre 210 mm (8,27 pol.) e 217 mm (8,54 pol.).

Tipos e pesos de papel suportados

Tipo de papel	Peso do papel	Caixa de correio de 4 bandejas	Empilhadeira de impressão offset	Encadernador	Finalizador com grampo e perfuração
Papel comum	90–176 g/m ² (24–47 lb encorpado)	X	X	X	X
	60–90 g/m ² (16–24 lb encorpado)	✓	✓	✓	✓
Cartões	163 g/m ² (90 lb índice)	X	✓	✓ ¹	✓ ¹
	199 g/m ² (110 lb índice)	X	X	X	X

¹ O encadernador empilha, mas não grampeia ou perfura o papel.

² Imprima as transparências em grupos de até 20 folhas para evitar que elas fiquem coladas. Para obter mais informações, consulte [“Dicas para o uso de transparências” na página 94.](#)

Tipo de papel	Peso do papel	Caixa de correio de 4 bandejas	Empilhadeira de impressão offset	Encadernador	Finalizador com grampo e perfuração
Transparência²	146 g/m ² (39 lb encorpado)	X	✓	✓ ¹	✓ ¹
Reciclado	90–176 g/m ² (24–47 lb encorpado)	X	X	X	X
	60–90 g/m ² (16–24 lb encorpado)	✓	✓	✓	✓
Etiquetas de papel	180 g/m ² (48 lb encorpado)	X	X	X	X
Web dupla e integrada	180 g/m ² (48 lb encorpado)	X	X	X	X
Encorpado	90–176 g/m ² (24–47 lb encorpado)	X	X	X	X
	60–90 g/m ² (16–24 lb encorpado)	✓	✓	✓	✓
Envelope	105 g/m ² (28 lb encorpado)	X	X	X	X
Envelope áspero	105 g/m ² (28 lb encorpado)	X	X	X	X
Papel timbrado	90–176 g/m ² (24–47 lb encorpado)	X	X	X	X
	60–90 g/m ² (16–24 lb encorpado)	✓	✓	✓	✓
Pré-impresso	90–176 g/m ² (24–47 lb encorpado)	X	X	X	X
	60–90 g/m ² (16–24 lb encorpado)	✓	✓	✓	✓
Papel colorido	90–176 g/m ² (24–47 lb encorpado)	X	X	X	X
	60–90 g/m ² (16–24 lb encorpado)	✓	✓	✓	✓
Papel com gramatura menor	90–176 g/m ² (24–47 lb encorpado)	X	X	X	X
	60–90 g/m ² (16–24 lb encorpado)	✓	✓	✓	✓

¹ O encadernador empilha, mas não grampeia ou perfura o papel.

² Imprima as transparências em grupos de até 20 folhas para evitar que elas fiquem coladas. Para obter mais informações, consulte [“Dicas para o uso de transparências” na página 94.](#)

Tipo de papel	Peso do papel	Caixa de correio de 4 bandejas	Empilhadeira de impressão offset	Encadernador	Finalizador com grampo e perfuração
Papel com gramatura maior	90–176 g/m ² (24–47 lb encorpado)	X	X	X	X
	60–90 g/m ² (16–24 lb encorpado)	✓	✓	✓	✓
Áspero/algodão	90–176 g/m ² (24–47 lb encorpado)	X	X	X	X
	60–90 g/m ² (16–24 lb encorpado)	✓	✓	✓	✓
Tipo personalizado [x]	90–176 g/m ² (24–47 lb encorpado)	X	X	X	X
	60–90 g/m ² (16–24 lb encorpado)	✓	✓	✓	✓

¹ O encadernador empilha, mas não grampeia ou perfura o papel.



² Imprima as transparências em grupos de até 20 folhas para evitar que elas fiquem coladas. Para obter mais informações, consulte [“Dicas para o uso de transparências” na página 94.](#)

Imprimindo

Imprimindo formulários e um documento

Imprimindo formulários

Use o aplicativo Formulários e favoritos para fornecer aos usuários um acesso rápido e fácil aos formulários freqüentemente utilizados ou outras informações que são normalmente impressas. Antes de usar o aplicativo, primeiro defina-o na impressora. Para obter mais informações, consulte [“Configuração de Forms and Favorites” na página 24.](#)

- 1 Na tela Bem-vindo da impressora, navegue até:
Formulários e favoritos > selecione o formulário na lista > digite o número de cópias > ajuste as outras definições
- 2 Dependendo do modelo da impressora, toque em ,  ou em **Enviar**.

Imprimir um documento

- 1 A partir do painel de controle da impressora, defina o tipo e o tamanho de papel para corresponder ao papel colocado.
- 2 Enviar o trabalho de impressão:

Para usuários do Windows

- a Com um documento aberto, clique em **Arquivo** > **Imprimir**.
- b Clique em **Propriedades, Preferências, Opções** ou **Configuração**.
- c Ajuste as definições, se necessário.
- d Clique em **OK** > **Imprimir**.

Para usuários do Macintosh

- a Personalize as definições da caixa de diálogo Configurar página:
 - 1 Com um documento aberto, selecione **Arquivo** > **Configuração de página**.
 - 2 Escolha um tamanho de papel ou crie um tamanho personalizado de acordo com o papel colocado.
 - 3 Clique em **OK**.
- b Personalize as definições da caixa de diálogo Imprimir:
 - 1 Com um documento aberto, escolha **Arquivo** > **Imprimir**.
Se necessário, clique no triângulo de detalhes para ver mais opções.
 - 2 A partir dos menus pop-up, ajuste as configurações, se necessário.

Nota: Para imprimir em um tipo específico de papel, ajuste a definição do tipo do papel para corresponder ao papel colocado ou selecione a bandeja ou alimentador apropriado.

- 3 Clique em **Imprimir**.

Ajustando a tonalidade do toner

- 1 Abra o navegador da Internet e digite o endereço IP da impressora no campo de endereço.

Notas:

- Veja o endereço IP da impressora na tela Bem-vindo da impressora. O endereço IP é exibido como quatro conjuntos de números separados por pontos, por exemplo, 123.123.123.123.
- Se você estiver usando um servidor proxy, desative-o temporariamente para carregar a página da Web corretamente.

- 2 Clique em **Configurações >Configurações de impressão >Menu Qualidade >Tonalidade do toner**.

- 3 Ajuste a tonalidade do toner e clique em **Enviar**.

Uso do painel de controle da impressora

- 1 Na tela inicial, navegue até:



>**Configurações >Configurações de impressão >Menu Qualidade >Tonalidade do toner**

- 2 Ajuste a configuração e toque em **Enviar**.

Imprimindo de uma unidade flash ou de um dispositivo móvel

Impressão a partir de uma unidade flash

Notas:

- Antes de imprimir um arquivo PDF criptografado, uma mensagem solicitará que você digite a senha do arquivo usando o painel de controle da impressora.
- Você não pode imprimir arquivos para os quais não tenha permissões de impressão.

- 1 Insira uma unidade flash na porta USB.



Notas:

- Um ícone de unidade flash será exibido na tela inicial quando uma unidade flash estiver instalada.
- Se você inserir a unidade flash quando a impressora solicitar atenção, como no caso de um atolamento, a impressora ignorará a unidade flash.
- Se você inserir o dispositivo de memória enquanto a impressora estiver processando outros trabalhos de impressão, a mensagem **Ocupada** será exibida. Após o processamento desses trabalhos, talvez seja necessário exibir a lista de trabalhos retidos para imprimir documentos a partir da unidade flash.

Aviso—Dano Potencial: Não toque no cabo USB, em qualquer adaptador de rede sem fio, em qualquer conector, no dispositivo de memória ou nas áreas mostradas da impressora enquanto a impressora estiver imprimindo, lendo ou gravando no dispositivo de memória. Pode ocorrer perda de dados.



- 2 No painel de controle da impressora, toque no documento que você deseja imprimir.
- 3 Toque nas setas para obter uma visualização do documento.
- 4 Use **+** ou **-** para especificar o número de cópias para impressão e toque em **Imprimir**.

Notas:

- Não remova a unidade flash da porta USB antes do término da impressão do documento.
- Se você deixar a unidade flash na impressora depois de sair da tela inicial do menu USB, toque em **Trabalhos suspensos** na tela inicial para imprimir pela unidade flash.

Unidades flash e tipos de arquivo suportados

Notas:

- Unidades flash USB de alta-velocidade devem ser compatíveis com o padrão de velocidade-total. Dispositivos USB de baixa velocidade não são suportados.
- Unidades flash USB devem ser compatíveis com o sistema de arquivos FAT (File Allocation Tables). Os dispositivos formatados com NTFS (New Technology File System) ou qualquer outro sistema de arquivos não são compatíveis.

Unidades flash recomendadas	Tipo de arquivo
<ul style="list-style-type: none"> • Lexar JumpDrive FireFly (512 MB e 1 GB) • SanDisk Cruzer Micro (512 MB e 1 GB) • Sony Micro Vault Classic (512 MB e 1 GB) 	Documentos: <ul style="list-style-type: none"> • .pdf • .xps Imagens: <ul style="list-style-type: none"> • .dcx • .gif • .jpeg ou .jpg • .bmp • .pcx • .tiff ou .tif • .png • .fls

Imprimindo de um dispositivo móvel

Para fazer download de um aplicativo compatível de impressão móvel, visite www.lexmark.com/mobile.

Nota: Os aplicativos de impressão móvel também podem ser adquiridos com o fabricante do dispositivo móvel.

Imprimindo trabalhos confidenciais e outros trabalhos suspensos

Armazenando trabalhos de impressão na impressora

1 No painel de controle da impressora, navegue até:



>Segurança >Impressão confidencial > selecione o tipo do trabalho de impressão

Use	Para
Máximo de PINs inválidos	Limitar o número de vezes que um PIN inválido pode ser digitado. Nota: Quando o limite é alcançado, os trabalhos de impressão desse nome de usuário e PIN são excluídos.
Expiração de trabalho confidencial	Armazene trabalhos de impressão no computador até que você insira o PIN no painel de controle da impressora. Nota: O PIN é definido a partir do computador. Ele deve ter quatro dígitos e usar os números de 1 a 9.
Expiração de trabalho para repetição	Imprima e armazene trabalhos de impressão na memória da impressora.
Expiração de trabalho para verificação	Imprime uma cópia de um trabalho de impressão enquanto armazena as cópias restantes. Ela permite que você verifique se a primeira cópia é satisfatória. O trabalho de impressão é excluído automaticamente da memória da impressora depois que todas as cópias forem impressas.

Use	Para
Expiração de trabalho para reserva	Armazena trabalhos de impressão na impressora para imprimir posteriormente. Nota: Os trabalhos de impressão ficam suspensos até serem excluídos do menu Trabalhos suspensos.
<p>Notas:</p> <ul style="list-style-type: none"> Os trabalhos de impressão do tipo Confidencial, Reservar, Repetir e Verificar podem ser excluídos se a impressora exigir memória adicional para processar outros trabalhos retidos. Você pode definir a impressora para armazenar trabalhos de impressão na memória até que você inicie o trabalho a partir do painel de controle da impressora. Todos os trabalhos de impressão que podem ser iniciados pelo usuário na impressora são chamados de <i>trabalhos retidos</i>. 	

2 Toque em **Enviar**.

Imprimindo trabalhos confidenciais e outros trabalhos suspensos

Nota: Os trabalhos de impressão Confidencial e Verificar são excluídos automaticamente da memória após a impressão. Os trabalhos Repetir e Reservar são *mantidos* na impressora até que sejam excluídos.

Para usuários do Windows

- Com um documento aberto, clique em **Arquivo >Imprimir**.
- Clique em **Propriedades, Preferências, Opções** ou **Configurar**.
- Clique em **Imprimir e reter**.
- Selecione o tipo do trabalho de impressão (Confidencial, Repetir, Reservar ou Verificar) e atribua um nome de usuário. Para um trabalho de impressão Confidencial, insira também um PIN de quatro dígitos.
- Clique em **OK** ou **Imprimir**.
- Na tela Bem-vindo da impressora, libere o trabalho de impressão.
 - Para trabalhos de impressão do tipo Confidencial, navegue até:
Trabalhos suspensos > selecione o seu nome de usuário >**Trabalhos Confidenciais** > digite o PIN >**Imprimir**
 - Para outros trabalhos de impressão, navegue até:
Trabalhos suspensos > selecione o seu nome de usuário > selecione o trabalho de impressão > especifique o número de cópias >**Imprimir**

Para usuários do Macintosh

- Com um documento aberto, selecione **Arquivo >Imprimir**.
Se necessário, clique no triângulo de divulgação para ver mais opções.
- Nas opções de impressão ou no menu pop-up Cópias e Páginas, escolha **Roteamento de trabalhos**.
- Selecione o tipo do trabalho de impressão (Confidencial, Repetir, Reservar ou Verificar) e atribua um nome de usuário. Para um trabalho de impressão Confidencial, insira também um PIN de quatro dígitos.
- Clique em **OK** ou **Imprimir**.

5 Na tela Bem-vindo da impressora, libere o trabalho de impressão.

- Para trabalhos de impressão do tipo Confidencial, navegue até:

Trabalhos suspensos > selecione o seu nome de usuário > **Trabalhos Confidenciais** > digite o PIN > **Imprimir**

- Para outros trabalhos de impressão, navegue até:

Trabalhos suspensos > selecione o seu nome de usuário > selecione o trabalho de impressão > especifique o número de cópias > **Imprimir**

Modificação das configurações de impressão confidencial

Nota: Este recurso está disponível apenas para as impressoras de rede ou para as impressoras conectadas a servidores de impressão.

1 Abra o navegador da Internet e digite o endereço IP da impressora no campo de endereço.

Notas:

- Visualize o endereço IP da impressora na seção TCP/IP do menu Rede/Portas. O endereço IP é exibido como quatro conjuntos de números separados por pontos, por exemplo, 123.123.123.123.
- Se você estiver usando um servidor proxy, desative-o temporariamente para carregar a página da Web corretamente.

2 Clique em **Configurações** guia > **Segurança** > **Configuração de impressão confidencial**.

3 Altere as configurações:

- Defina um número máximo de tentativas de inserção do PIN. Quando um usuário excede um número específico de tentativas de digitação de PIN, todos os trabalhos desse usuário são excluídos.
- Defina um tempo de expiração para os trabalhos de impressão confidenciais. Se um usuário não imprimir seus trabalhos dentro do período designado, todos eles serão excluídos.

4 Salve as novas configurações.

Imprimindo páginas de informações

Impressão de uma lista de amostras de fontes

1 Na tela inicial, navegue até:



> **Relatórios** > **Imprimir fontes**

2 Toque em **Fontes PCL** ou **Fontes PostScript**.

Impressão de uma lista de diretórios

Uma lista de diretórios mostra todos os recursos armazenados na memória flash ou no disco rígido da impressora.

Na tela inicial, navegue até:



> **Relatórios** > **Imprimir diretório**

Cancelando um trabalho de impressão

Cancelando um trabalho de impressão a partir do painel de controle da impressora

- 1 No painel de controle da impressora, toque em **Cancelar trabalho** ou pressione  no teclado numérico.
- 2 Toque no trabalho de impressão a ser cancelado e em **Excluir trabalhos selecionados**.

Nota: Se você pressionar  no teclado, toque **Continuar** para retornar à tela inicial.

Cancelando um trabalho de impressão do computador

Para usuários do Windows

- 1 Abra a pasta de impressoras.

No Windows 8

Na charm Pesquisas, digite **executar** e, em seguida, navegue para:

Lista de aplicativos >**Executar** > digite **controlar impressoras** >**OK**

No Windows 7 ou anterior

- a Clique , ou clique em **Iniciar** e depois clique em **Executar**.
 - b Na caixa de diálogo Iniciar pesquisa ou Executar, digite **controlar impressoras**.
 - c Pressione **Enter** ou clique em **OK**.
- 2 Clique duas vezes no ícone da impressora.
 - 3 Selecione o trabalho de impressão que deseja cancelar.
 - 4 Clique em **Excluir**.

Para usuários do Macintosh

- 1 No menu Apple, navegue até as opções a seguir:
 - **Preferências do sistema** >**Imprimir & digitalizar** > selecione a sua impressora >**Abrir fila de impressão**
 - **Preferências do sistema** >**Imprimir & enviar fax** > selecione a sua impressora >**Abrir fila de impressão**
- 2 Na janela de impressão, selecione e exclua o trabalho de impressão a ser cancelado.

Copiando

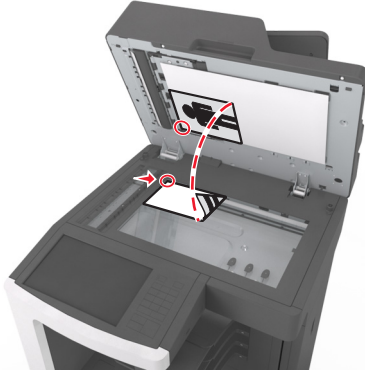
Alimentador automático de documentos (ADF)	Vidro do scanner
 <p>Use o ADF para documentos com várias páginas.</p>	 <p>Use o vidro do scanner para páginas únicas, itens pequenos (como cartões-postais ou fotografias), transparências, papel fotográfico ou mídia fina (como recortes de revistas).</p>

Fazendo cópias

Para fazer uma cópia rápida

- 1 Carregue um documento original com a face voltada para cima e a borda curta entrando primeiro na bandeja ADF ou com a face voltada para baixo no vidro do scanner.

Notas:

- Não carregue cartões-postais, fotografias, itens pequenos, transparências, papel fotográfico ou mídia fina (como recortes de revistas) na bandeja do ADF. Coloque esses itens no vidro do scanner.
- A luz indicadora ADF acende quando o papel está corretamente carregado.

- 2 Se você estiver carregando um documento na bandeja do ADF, ajuste as guias de papel.

Nota: Para evitar uma imagem cortada, verifique se o tamanho do documento original e do papel são os mesmos.

- 3 No painel de controle da impressora, pressione o .

Cópia usando o ADF

- 1 Carregue um documento original com a face voltada para cima e a borda curta entrando primeiro na bandeja ADF.

Notas:

- Não carregue cartões-postais, fotografias, itens pequenos, transparências, papel fotográfico ou mídia fina (como recortes de revistas) na bandeja do ADF. Coloque esses itens no vidro do scanner.

- A luz indicadora ADF acende quando o papel está corretamente carregado.

2 Ajuste as guias de papel.

3 Na tela inicial, navegue até:

Copiar > especifica as configurações de cópia >> **Copiar**

Copiando usando o vidro do scanner

1 Coloque um documento original com a face voltada para baixo no canto superior esquerdo do vidro do scanner.

2 Na tela inicial, navegue até:

Copiar > especifica as configurações de cópia >> **Copiar**

Se houver mais páginas a serem digitalizadas, coloque o próximo documento no vidro do scanner e toque em **Digitalizar a próxima página**.

3 Toque em **Concluir o trabalho**.

Cópia de fotos

1 Coloque uma fotografia voltada para baixo no canto superior esquerdo do vidro do scanner.

2 Na tela inicial, navegue até:

Copiar > **Conteúdo** > **Fotografia** > 

3 No menu Origem do conteúdo, escolha uma configuração que melhor descreve a sua fotografia original.

4 Toque  > **Copiar**

Nota: Se houver mais fotografias a serem copiadas, coloque a próxima fotografia no vidro do scanner e toque em **Digitalizar a próxima página**.

5 Toque em **Concluir o trabalho**.

Copiando em mídia especial

Copiando em transparências

1 Carregue um documento original com a face voltada para cima e a borda curta entrando primeiro na bandeja ADF ou com a face voltada para baixo no vidro do scanner.

Notas:

- Não carregue cartões-postais, fotografias, itens pequenos, transparências, papel fotográfico ou mídia fina (como recortes de revistas) na bandeja do ADF. Coloque esses itens no vidro do scanner.
- A luz indicadora ADF acende quando o papel está corretamente carregado.



2 Na tela inicial, navegue até:

Copiar > **Copiar de** > selecione o tamanho do documento original > 

3 Navegue para:

Copiar para > selecione a bandeja que contém as transparências >**Copiar**.

Se não houver bandejas que suportem transparências, navegue até:

Alimentador manual >  > selecione o tamanho das transparências >  >**Transparência** > 

4 Coloque as transparências no alimentador multiuso e, em seguida, toque em **Copiar**.

Copiando em papel timbrado

1 Carregue um documento original com a face voltada para cima e a borda curta entrando primeiro na bandeja ADF ou com a face voltada para baixo no vidro do scanner.

Notas:

- Não carregue cartões-postais, fotografias, itens pequenos, transparências, papel fotográfico ou mídia fina (como recortes de revistas) na bandeja do ADF. Coloque esses itens no vidro do scanner.
- A luz indicadora ADF acende quando o papel está corretamente carregado.

2 Se você estiver carregando um documento na bandeja do ADF, ajuste as guias de papel.

3 Na tela inicial, navegue até:

Copiar >**Copiar de** > selecione o tamanho do documento original > 

4 Navegue para:

Copiar para > selecione a bandeja contendo o o timbre >**Copiar**

5 Se não houver bandejas que suportem timbre, navegue até:

Alimentador manual > selecione o tamanho do papel com >**Timbre**

6 Carregue o papel com timbre com a face voltada para cima, entrando primeiro a margem superior no alimentador multi-uso, e depois toque em **Copiar**.

Criação de um atalho de cópia usando o painel de controle da impressora

1 Na tela inicial, toque em **Copiar**.

2 Ajuste as configurações de cópia e toque em **Salvar como atalho**.

Nota: Se você alterar as configurações depois que um atalho de e-mail for criado, essas configurações não serão salvas.

3 Digite um nome exclusivo para o atalho e toque em **Concluído**.

4 Verifique se o nome do atalho está correto e toque em **OK**.

Se o nome do atalho estiver incorreto, toque em **Cancelar** e insira novamente as informações.

Notas:

- O nome do atalho é exibido no ícone Atalhos de e-mail da tela inicial da impressora.
- É possível usar o atalho ao enviar outro documento por e-mail usando as mesmas configurações.

Personalizando definições de cópia

Copiando para um tamanho diferente

- 1 Carregue um documento original com a face voltada para cima e a borda curta entrando primeiro na bandeja ADF ou com a face voltada para baixo no vidro do scanner.

Notas:

- Não carregue cartões-postais, fotografias, itens pequenos, transparências, papel fotográfico ou mídia fina (como recortes de revistas) na bandeja do ADF. Coloque esses itens no vidro do scanner.
- A luz indicadora ADF acende quando o papel está corretamente carregado.

- 2 Se você estiver carregando um documento na bandeja do ADF, ajuste as guias de papel.
- 3 Na tela inicial, navegue até:

Copiar > **Copiar de** > selecione o tamanho do documento original > 

- 4 Navegue para:

Copiar para > selecione um novo tamanho para a cópia >  > **Copiar**

Como fazer cópias usando papel de uma bandeja selecionada

- 1 Carregue um documento original com a face voltada para cima e a borda curta entrando primeiro na bandeja ADF ou com a face voltada para baixo no vidro do scanner.

Notas:

- Não carregue cartões-postais, fotografias, itens pequenos, transparências, papel fotográfico ou mídia fina (como recortes de revistas) na bandeja do ADF. Coloque esses itens no vidro do scanner.
- A luz indicadora ADF acende quando o papel está corretamente carregado.

- 2 Se você estiver carregando um documento na bandeja do ADF, ajuste as guias de papel.
- 3 Na tela inicial, navegue até:

Copiar > **Copiar de** > selecione o tamanho do documento original > 

- 4 Navegue para:

Copiar para > selecione a bandeja que contém o tipo de papel desejado > 

- 5 Toque em **Copiar**.

Copiando em tamanhos de papel diferentes

Use o ADF para copiar documentos originais que contêm tamanhos de papel diferentes. Dependendo dos tamanhos de papel carregados e das configurações de “Copiar para” e “Copiar de”, cada cópia será impressa em tamanhos de papel mistos (Exemplo 1) ou ajustada a um único tamanho de papel (Exemplo 2).

Exemplo 1: Copiando em tamanhos de papel mistos

- 1 Carregue um documento original com a face voltada para cima e a borda curta entrando primeiro na bandeja ADF ou com a face voltada para baixo no vidro do scanner.

Notas:

- Não carregue cartões-postais, fotografias, itens pequenos, transparências, papel fotográfico ou mídia fina (como recortes de revistas) na bandeja do ADF. Coloque esses itens no vidro do scanner.
- A luz indicadora ADF acende quando o papel está corretamente carregado.

- 2 Se você estiver carregando um documento na bandeja do ADF, ajuste as guias de papel.

- 3 Na tela inicial, navegue até:

Copiar > Copiar de > Tamanhos mistos > 

- 4 Navegue para:

Copiar para > Ajuste auto tamanho >  **> Copiar**

O scanner identifica os tamanhos de papel diferentes conforme são digitalizados. As cópias são impressas em tamanhos de papel mistos correspondentes aos tamanhos de papel do documento original.

Exemplo 2: Copiando em um único tamanho de papel

- 1 Carregue um documento original com a face voltada para cima e a borda curta entrando primeiro na bandeja ADF ou com a face voltada para baixo no vidro do scanner.

Notas:

- Não carregue cartões-postais, fotografias, itens pequenos, transparências, papel fotográfico ou mídia fina (como recortes de revistas) na bandeja do ADF. Coloque esses itens no vidro do scanner.
- A luz indicadora ADF acende quando o papel está corretamente carregado.

- 2 Se você estiver carregando um documento na bandeja do ADF, ajuste as guias de papel.

- 3 Na tela inicial, navegue até:

Copiar > Copiar de > Tamanhos mistos > 

- 4 Navegue para:

Copiar para > Carta >  **> Copiar**

O scanner identifica os tamanhos de papel diferentes conforme são digitalizados e dimensiona os tamanhos de papel mistos para que se ajustem ao tamanho de papel selecionado.

Cópia nos dois lados do papel (impressão frente e verso)

- 1 Carregue um documento original com a face voltada para cima e a borda curta entrando primeiro na bandeja ADF ou com a face voltada para baixo no vidro do scanner.

Notas:

- Não carregue cartões-postais, fotografias, itens pequenos, transparências, papel fotográfico ou mídia fina (como recortes de revistas) na bandeja do ADF. Coloque esses itens no vidro do scanner.
- A luz indicadora ADF acende quando o papel está corretamente carregado.

2 Se você estiver carregando um documento na bandeja do ADF, ajuste as guias de papel.

3 Na tela inicial, navegue até:

Copiar >Lados (frente e verso) > seleciona o método preferido de impressão frente e verso

Nota: No método preferido de impressão frente e verso, o primeiro número representa os lados dos documentos originais, enquanto o segundo representa os lados da cópia. Por exemplo, selecione "2 lados p/ 2 lados" se os documentos originais estiverem impressos nos 2 lados e você desejar cópias nos 2-lados (frente e verso).

4 Toque em  >Copiar.

Redução ou ampliação de cópias

É possível dimensionar as cópias de 25% a 400% do tamanho original do documento.

1 Carregue um documento original com a face voltada para cima e a borda curta entrando primeiro na bandeja ADF ou com a face voltada para baixo no vidro do scanner.

Notas:

- Não carregue cartões-postais, fotografias, itens pequenos, transparências, papel fotográfico ou mídia fina (como recortes de revistas) na bandeja do ADF. Coloque esses itens no vidro do scanner.
- A luz indicadora ADF acende quando o papel está corretamente carregado.

2 Se você estiver carregando um documento na bandeja do ADF, ajuste as guias de papel.

3 Na tela Bem-vindo, toque em **Copiar**.

4 Na área Escala, toque em  ou  para diminuir ou aumentar o valor em 1%.

Tocar em "Copiar para" ou em "Copiar de" após definir a opção Ajustar manualmente mudará o valor para Automático.

Nota: Automático é a configuração padrão de fábrica. Automaticamente dimensiona a imagem digitalizada do documento original para se ajustar ao tamanho do papel da cópia.



5 Toque em **Copiar**.

Ajuste da qualidade da cópia

1 Carregue um documento original com a face voltada para cima e a borda curta entrando primeiro na bandeja ADF ou com a face voltada para baixo no vidro do scanner.

Notas:

- Não carregue cartões-postais, fotografias, itens pequenos, transparências, papel fotográfico ou mídia fina (como recortes de revistas) na bandeja do ADF. Coloque esses itens no vidro do scanner.

- A luz indicadora ADF acende quando o papel está corretamente carregado.
- 2 Se você estiver carregando um documento na bandeja do ADF, ajuste as guias de papel.
 - 3 Na tela inicial, navegue até:
Copiar >Conteúdo
 - 4 Toque no botão que melhor representa o tipo de conteúdo do documento que você está copiando.
 - **Texto** — usado quando o conteúdo do documento original for, em sua maioria, texto ou line art.
 - **Texto/Fotografia** — usado quando o documento original for uma mistura de texto, gráfico e foto.
 - **Fotografia** — usado quando o documento original é composto, principalmente, de fotos ou imagens.
 - **Gráficos** — usado quando o documento original é composto principalmente de gráficos do tipo comercial, como gráficos de pizza, gráficos de barras e animações.
 - 5 Toque em .
 - 6 Toque no botão que melhor representa a origem do conteúdo do documento que você está copiando.
 - **Laser colorida** — usado quando o documento original tiver sido impresso em uma impressora laser colorida.
 - **Jato de tinta** — usado quando o documento original tiver sido impresso em uma impressora jato de tinta.
 - **Revista** — usado quando o documento original for de uma revista.
 - **Imprensa** — usado quando o documento original tiver sido impresso em uma gráfica.
 - **Laser preto-e-branco** — usado quando o documento original tiver sido impresso em uma impressora a laser monocromática.
 - **Fotografia/Filme** — usado quando o documento original for uma fotografia de um filme.
 - **Jornal** — usado quando o documento original for de um jornal.
 - **Outro** — usado para quando o documento original tiver sido impresso em uma impressora alternativa ou desconhecida.
 - 7 Toque em  >Copiar.

agrupamento de cópias

Se você imprimir várias cópias de um documento, será possível escolher a impressão de cada cópia como um conjunto (agrupadas) ou como grupos de páginas (não agrupadas).

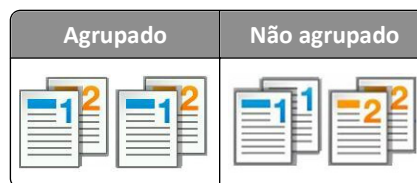

- 1 Carregue um documento original com a face voltada para cima e a borda curta entrando primeiro na bandeja ADF ou com a face voltada para baixo no vidro do scanner.

Notas:

- Não carregue cartões-postais, fotografias, itens pequenos, transparências, papel fotográfico ou mídia fina (como recortes de revistas) na bandeja do ADF. Coloque esses itens no vidro do scanner.
 - A luz indicadora ADF acende quando o papel está corretamente carregado.
- 2 Se você estiver carregando um documento na bandeja do ADF, ajuste as guias de papel.

3 Na tela inicial, navegue até:

Copiar > insira o número de cópias > **Agrupar** > selecione a ordem de preferência das páginas >  > **Copiar**

Folhas separadoras entre as cópias

1 Carregue um documento original com a face voltada para cima e a borda curta entrando primeiro na bandeja ADF ou com a face voltada para baixo no vidro do scanner.

Notas:

- Não carregue cartões-postais, fotografias, itens pequenos, transparências, papel fotográfico ou mídia fina (como recortes de revistas) na bandeja do ADF. Coloque esses itens no vidro do scanner.
- A luz indicadora ADF acende quando o papel está corretamente carregado.

2 Se você estiver carregando um documento na bandeja do ADF, ajuste as guias de papel.

3 Na tela inicial, navegue até:

Copiar > **Opções avançadas** > **Folhas separadoras**

Nota: Defina a opção Agrupar em “1,2,3 - 1,2,3” para colocar folhas separadoras entre as cópias. Se a opção Agrupar estiver definida em “1,1,1 - 2,2,2,” as folhas separadoras serão adicionadas no final do trabalho de impressão. Para obter mais informações, consulte [“agrupamento de cópias” na página 116](#).

4 Selecione uma das seguintes opções:

- **Entre cópias**
- **Entre trabalhos**
- **Entre páginas**
- **Desligado**

5 Toque em  > **Copiar**.

Para copiar várias páginas em uma única folha

Para economizar papel, você pode copiar duas ou quatro páginas consecutivas de um documento de várias páginas em uma única folha de papel.

Notas:

- Certifique-se de definir o tamanho do papel como Carta, Ofício, A4 ou JIS B5.
- Certifique-se de definir o tamanho da cópia como 100%.

1 Carregue um documento original com a face voltada para cima e a borda curta entrando primeiro na bandeja ADF ou com a face voltada para baixo no vidro do scanner.

Notas:

- Não carregue cartões-postais, fotografias, itens pequenos, transparências, papel fotográfico ou mídia fina (como recortes de revistas) na bandeja do ADF. Coloque esses itens no vidro do scanner.
- A luz indicadora ADF acende quando o papel está corretamente carregado.

2 Se você estiver carregando um documento na bandeja do ADF, ajuste as guias de papel.

3 Na tela inicial, navegue até:

Copiar >Opções avançadas >Economia de papel >> selecione a saída desejada >  >**Copiar**

Nota: Se a Economia de papel estiver desativada, a opção Imprimir bordas pág. estará indisponível.

Criação de um trabalho de cópia personalizado

O trabalho de cópia personalizado, ou criação de trabalho, é usado para combinar um ou mais conjuntos de documentos originais em um único trabalho de cópia. Cada conjunto pode ser digitalizado usando parâmetros diferentes de trabalho. Quando um trabalho de cópia é enviado e a opção Trabalho personalizado está ativada, o scanner digitaliza o primeiro conjunto de documentos originais usando os parâmetros fornecidos e depois digitaliza o conjunto seguinte usando os mesmos parâmetros ou parâmetros diferentes.

A definição de um conjunto depende da origem da digitalização:

- Se você digitalizar um documento no vidro do scanner, um conjunto consistirá em uma página.
- Se você digitalizar várias páginas usando o ADF, um conjunto consistirá em todas as páginas digitalizadas até que a bandeja do ADF fique vazia.
- Se você digitalizar uma página usando o ADF, um conjunto consistirá em uma página.

Por exemplo:

1 Carregue um documento original com a face voltada para cima e a borda curta entrando primeiro na bandeja ADF ou com a face voltada para baixo no vidro do scanner.

Notas:

- Não carregue cartões-postais, fotografias, itens pequenos, transparências, papel fotográfico ou mídia fina (como recortes de revistas) na bandeja do ADF. Coloque esses itens no vidro do scanner.
- A luz indicadora ADF acende quando o papel está corretamente carregado.

2 Se você estiver carregando um documento na bandeja do ADF, ajuste as guias de papel.

3 Na tela inicial, navegue até:

Copiar >Opções avançadas >Trabalho personalizado >Ativado >  >**Copiar**

Nota: Quando o final de um conjunto é atingido, a tela de digitalização é exibida.

4 Carregue o próximo documento com a face voltada para cima e a borda curta entrando primeiro no ADF ou com a face voltada para baixo no vidro do scanner e, em seguida, toque em **Digitalizar do alimentador automático** ou **Digitalizar da base de cópia**.

Nota: Altere as configurações de impressão como necessário.

5 Repita as etapas anteriores se tiver outro documento para digitalizar. Caso contrário, toque em **Concluir o trabalho**.

Inserindo informações em cópias

Colocando um cabeçalho ou rodapé nas páginas

1 Carregue um documento original com a face voltada para cima e a borda curta entrando primeiro na bandeja ADF ou com a face voltada para baixo no vidro do scanner.

Notas:

- Não carregue cartões-postais, fotografias, itens pequenos, transparências, papel fotográfico ou mídia fina (como recortes de revistas) na bandeja do ADF. Coloque esses itens no vidro do scanner.
- A luz indicadora ADF acende quando o papel está corretamente carregado.

2 Se você estiver carregando um documento no ADF, ajuste as guias de papel.

3 Na tela inicial, navegue até:

Copiar > Opções avançadas > Cabeçalho/Rodapé > selecione onde deseja colocar o cabeçalho ou rodapé > selecione o tipo de cabeçalho ou rodapé desejados

4 Digite as informações requeridas, dependendo do cabeçalho ou rodapé selecionado, depois toque em **Concluído**.

5 Toque em  e pressione .

Colocação de um overlay de mensagem em cada página

Um overlay de mensagem pode ser colocado em cada página. As opções de mensagem são Urgente, Confidencial, Cópia, Personalizado e Rascunho.

1 Carregue um documento original com a face voltada para cima e a borda curta entrando primeiro na bandeja ADF ou com a face voltada para baixo no vidro do scanner.

Notas:

- Não carregue cartões-postais, fotografias, itens pequenos, transparências, papel fotográfico ou mídia fina (como recortes de revistas) na bandeja do ADF. Coloque esses itens no vidro do scanner.
- A luz indicadora ADF acende quando o papel está corretamente carregado.

2 Se você estiver carregando um documento na bandeja do ADF, ajuste as guias de papel.

3 Na tela inicial, navegue até:

Cópia > Opções avançadas > Overlay > selecione um overlay de mensagem > **Concluído > Copiar**

Cancelando um trabalho de cópia

Cancelamento de um trabalho de cópia enquanto o documento original está no ADF

Quando o ADF começa a processar um documento, toque em **Cancelar trabalho** no painel de controle da impressora.

Cancelamento de um trabalho de cópia ao copiar páginas usando o vidro do scanner

Na tela Início, toque em **Cancelar trabalho**.

Cancelando é exibido no visor. Quando o trabalho é cancelado, a tela de cópia é exibida.

Cancelando um trabalho de cópia enquanto as páginas estiverem sendo impressas

- 1 No painel de controle da impressora, toque em **Cancelar trabalho** ou pressione  no teclado numérico.
- 2 Toque no trabalho a ser cancelado e, depois, toque em **Excluir trabalhos selecionados**.

Nota: Se você pressionar  no teclado, toque **Continuar** para retornar à tela inicial.

Aprendendo sobre as opções de cópia

Copiar de

Essa opção abre uma tela na qual você pode selecionar o tamanho do papel do documento original.

- Toque no tamanho de papel correspondente ao documento original.
- Toque em **Tamanhos mistos** para copiar um documento original que tenha tamanhos de papel mistos com a mesma largura.
- Para definir a impressora para detectar automaticamente o tamanho do documento original, toque em **Deteção automática de tamanho**.



Copiar para

Esta opção abre uma tela onde é possível inserir o tamanho e o tipo de papel no qual suas cópias serão impressas.

- Toque no tamanho e no tipo de papel que correspondam ao do papel colocado.
- Se as definições para “Copiar de” e “Copiar para” forem diferentes, a impressora ajustará automaticamente a definição Ajustar para acomodar a diferença.
- Se o tipo ou o tamanho do papel em que você deseja fazer a cópia não tiver sido colocado em uma das bandejas, toque em **Alimentador manual** e coloque o papel manualmente no alimentador multi-uso.
- Quando a opção “Copiar para” estiver definida como Ajuste automático de tamanho, cada cópia terá o tamanho do papel do documento original. Se não houver um tamanho de papel correspondente em uma das bandejas, a mensagem **Tamanho de papel não encontrado** será exibida e ser solicitada a colocação de papel em uma bandeja ou no alimentador multi-uso.

Ajustar

Esta opção permite escalonar o documento de 25% até 400% do tamanho do documento original. Você também pode definir o escalonamento automático.

- Ao copiar para um tamanho de papel diferente, como papel ofício ou carta, defina os tamanhos de papel “Copiar de” e “Copiar para” automaticamente para escalonar a imagem digitalizada para se ajustar ao tamanho do papel no qual você está copiando.
- Para aumentar ou reduzir o valor em 1%, toque em  ou em  no painel de controle da impressora. Para fazer a redução ou aumento contínuo no valor, mantenha o botão pressionado por dois segundos ou mais.

Tonalidade

Essa opção permite ajustar como clarear ou escurecer as cópias em relação ao documento original.

Lados (frente e verso)

Esta opção permite fazer cópias em um lado ou dois lados de documentos originais de um ou dois lados.

Agrupar

Essa opção mantém as páginas de um trabalho de impressão empilhadas em seqüência ao imprimir diversas cópias do documento.

Cópias

Essa opção permite definir o número de cópias a serem impressas.

Conteúdo

Esta opção permite definir o tipo e a origem do documento original.

Selecione a partir dos seguintes tipos de conteúdo:

- **Gráficos** — usado quando o documento original é composto principalmente de gráficos do tipo comercial, como gráficos de pizza, gráficos de barras e animações.
- **Fotografia** — usado quando o documento original é composto, principalmente, de fotos ou imagens.
- **Texto** — usado quando o conteúdo do documento original for, em sua maioria, texto ou line art.
- **Texto/Fotografia** — usado quando o documento original for uma mistura de texto, gráfico e foto.

Selecione a partir das seguintes origens de conteúdo:

- **Laser preto-e-branco** — usado quando o documento original tiver sido impresso em uma impressora a laser monocromática.
- **Laser colorida** — usado quando o documento original tiver sido impresso em uma impressora laser colorida.
- **Jato de tinta** — usado quando o documento original tiver sido impresso em uma impressora jato de tinta.
- **Revista** — usado quando o documento original for de uma revista.
- **Jornal** — usado quando o documento original for de um jornal.
- **Outro** — usado para quando o documento original tiver sido impresso em uma impressora alternativa ou desconhecida.
- **Fotografia/Filme** — usado quando o documento original for uma fotografia de um filme.
- **Imprensa** — usado quando o documento original tiver sido impresso em uma gráfica.



Salvar como atalho

Essa opção permite que as definições atuais sejam salvas atribuindo um nome de atalho.

Nota: Selecionar esta opção atribui automaticamente o próximo número de atalho disponível.

Uso das opções avançadas

Selecione a partir das seguintes configurações:

- **Frente e verso avançado** — usada para especificar a orientação do documento, simples ou frente e verso, e o modo como estão encadernados.
- **Criação de imagens avançada** — usada para alterar ou ajustar as definições Centralizar automaticamente, Remoção de fundo, Equilíbrio de cores, Diminuição de cor, Contraste, Imagem espelhada, Imagem negativa, Digitalizar margem a margem, Detalhes de sombra, Nitidez e Temperatura antes de copiar o documento.
- **Criar brochura** — usada para criar uma brochura. Você pode escolher entre simples e frente e verso.
Nota: Essa opção é exibida apenas quando há um disco rígido instalado na impressora.
- **Configuração da folha de rosto** — usada para configurar a folha de rosto das cópias e brochuras.
- **Trabalho personalizado** — usada para combinar vários trabalhos de digitalização em um só.
- **Apagar margem** — usada para remover manchas ou marcações das margens de um documento. Você pode optar por eliminar uma área igual ao redor dos quatro lados do papel ou selecionar uma borda específica. Apagar margem apaga tudo o que estiver dentro da área selecionada e não deixa nada nessa parte da digitalização.
- **Cabeçalho/Rodapé** — usada para ativar Data/Hora, Número de página, Número de redução ou Texto personalizado e imprimi-los no local especificado do cabeçalho ou rodapé.
- **Deslocamento de margem** — permite aumentar ou reduzir o tamanho da margem de uma página deslocando a imagem digitalizada. Toque em  ou em  para definir a margem que desejar. Se a margem adicional for grande demais, a cópia será cortada.
- **Overlay** — essa opção cria uma marca d'água (ou uma mensagem) que cobre o conteúdo da cópia. Você pode escolher entre Urgente, Confidencial, Cópia e Rascunho ou pode inserir uma mensagem padrão no campo “Digitar texto personalizado”. A palavra escolhida aparecerá, impressa em cores fracas e fonte grande, em todas as páginas.
- **Economia de papel** — usada para imprimir duas ou mais folhas de um documento original na mesma página. Economia de papel também é chamada de impressão *N-up* onde *N* significa o número de páginas. Por exemplo, 2 pág./folha imprimirá duas páginas do documento em uma única folha e 4 pág./folha imprimirá quatro páginas em uma única folha.
- **Folhas separadoras** — usado para colocar uma folha de papel em branco entre cópias, páginas ou trabalhos de impressão. As folhas separadoras podem ser retiradas de uma bandeja que contenha um tipo ou uma cor de papel diferente do papel em que estão sendo impressas as cópias.
- **Sensor de alimentação de várias páginas** — isso detecta quando o ADF coleta mais de uma folha de papel ao mesmo tempo e, então, mostra uma mensagem de erro.

Nota: Essa opção está disponível apenas em modelos de impressora selecionados.

Enviando e-mails

Alimentador automático de documentos (ADF)	Vidro do scanner
 <p>Use o ADF para documentos com várias páginas.</p>	 <p>Use o vidro do scanner para páginas únicas, itens pequenos (como cartões-postais ou fotografias), transparências, papel fotográfico ou mídia fina (como recortes de revistas).</p>

Definindo a impressora para enviar e-mail

Configuração da função de e-mail

- 1 Abra o navegador da Internet e digite o endereço IP da impressora no campo de endereço.

Notas:

- Veja o endereço IP da impressora na tela Bem-vindo da impressora. O endereço IP é exibido como quatro conjuntos de números separados por pontos, por exemplo, 123.123.123.123.
- Se você estiver usando um servidor proxy, desative-o temporariamente para carregar a página da Web corretamente.

- 2 Clique em **Configurações >Configurações de e-mail/FTP >Configurações de e-mail**.

- 3 Digite as informações apropriadas e clique em **Enviar**.

Configurando as definições de e-mail

- 1 Abra o navegador da Internet e digite o endereço IP da impressora no campo de endereço.

Notas:

- Veja o endereço IP da impressora na tela Bem-vindo da impressora. O endereço IP é exibido como quatro conjuntos de números separados por pontos, por exemplo, 123.123.123.123.
- Se você estiver usando um servidor proxy, desative-o temporariamente para carregar a página da Web corretamente.

- 2 Clique em **Configurações >Configurações de e-mail/FTP >Configurações de e-mail**.

- 3 Digite as informações apropriadas e clique em **Enviar**.

Criando um atalho de e-mail

Criação de um atalho de e-mail usando o Servidor da Web incorporado

- 1 Abra o navegador da Internet e digite o endereço IP da impressora no campo de endereço.

Notas:

- Veja o endereço IP da impressora na tela Bem-vindo da impressora. O endereço IP é exibido como quatro conjuntos de números separados por pontos, por exemplo, 123.123.123.123.
- Se você estiver usando um servidor proxy, desative-o temporariamente para carregar a página da Web corretamente.

- 2 Clique em **Configurações**.
- 3 Na coluna Outras definições, clique em **Gerenciar atalhos > Configuração de atalho de e-mail**.
- 4 Digite um nome exclusivo para o destinatário e insira o endereço de e-mail. Se você estiver inserindo vários endereços, separe cada endereço com uma vírgula.
- 5 Clique em **Adicionar**.

Criando um atalho de e-mail com o painel de controle da impressora

- 1 Na tela inicial, navegue até:

E-mail > Destinatário > digite um endereço de e-mail

Para criar um grupo de destinatários, toque em **Próximo endereço** e digite o endereço de e-mail do próximo destinatário.

- 2 Toque em **Assunto**, depois digite o assunto do e-mail e toque em **Concluído**.
- 3 Toque em **Mensagem**, digite a mensagem e toque em **Concluído**.
- 4 Ajuste as definições de e-mail.

Nota: Se você alterar as definições depois que um atalho de e-mail for criado, essas definições não serão salvas.

- 5 Toque em .
- 6 Digite um nome exclusivo para o atalho e toque em **Concluído**.
- 7 Verifique se o nome do atalho está correto e toque em **OK**.

Se o nome do atalho estiver incorreto, toque em **Cancelar** e insira novamente as informações.

Notas:

- O nome do atalho é exibido no ícone Atalhos de e-mail da tela inicial da impressora.
- É possível usar o atalho ao enviar outro documento por e-mail usando as mesmas definições.

Enviando um documento por e-mail

Você pode usar a impressora para enviar por e-mail documentos digitalizados para um ou mais destinatários, de várias maneiras. Você pode digitar o endereço de e-mail, usar um número de atalho ou um catálogo de endereços. Você também pode usar o aplicativo Vários envios ou Meus atalhos na tela de início da impressora. Para obter mais informações, consulte [“Ativando os aplicativos da tela inicial” na página 23](#).

Enviando um e-mail usando o painel de controle da impressora

- 1 Carregue um documento original com a face voltada para cima e a borda curta entrando primeiro na bandeja ADF ou com a face voltada para baixo no vidro do scanner.

Notas:

- Não carregue cartões-postais, fotografias, itens pequenos, transparências, papel fotográfico ou mídia fina (como recortes de revistas) na bandeja do ADF. Coloque esses itens no vidro do scanner.
- A luz indicadora ADF acende quando o papel está corretamente carregado.

- 2 Se você estiver carregando um documento na bandeja do ADF, ajuste as guias de papel.

Nota: Para evitar uma imagem cortada, verifique se o tamanho do documento original e do papel da cópia são os mesmos.

- 3 Na tela inicial, navegue até:

E-mail >Destinatário

- 4 Digite o endereço de e-mail ou pressione # e, em seguida, insira o número de atalho.

Notas:

- Para inserir outros destinatários, toque em **Próximo endereço** e insira o endereço ou o número de atalho que você deseja adicionar.
- você também pode inserir um endereço de e-mail usando o catálogo de endereços.

- 5 Toque em **Concluído >Enviar**.

Envio de um e-mail usando um número de atalho

- 1 Carregue um documento original com a face voltada para cima e a borda curta entrando primeiro na bandeja ADF ou com a face voltada para baixo no vidro do scanner.

Notas:

- Não carregue cartões-postais, fotografias, itens pequenos, transparências, papel fotográfico ou mídia fina (como recortes de revistas) na bandeja do ADF. Coloque esses itens no vidro do scanner.
- A luz indicadora ADF acende quando o papel está corretamente carregado.

- 2 Se você estiver carregando um documento na bandeja do ADF, ajuste as guias de papel.

- 3 Pressione #, insira o número de atalho usando o teclado e, em seguida, toque em .

Nota: Para inserir outros destinatários, toque em **Próximo endereço** e insira o endereço ou o número de atalho que você deseja adicionar.

- 4 Toque em **Enviar**.

Enviando um e-mail usando o catálogo de endereços

- 1 Carregue um documento original com a face voltada para cima e a borda curta entrando primeiro na bandeja ADF ou com a face voltada para baixo no vidro do scanner.

Notas:

- Não carregue cartões-postais, fotografias, itens pequenos, transparências, papel fotográfico ou mídia fina (como recortes de revistas) na bandeja do ADF. Coloque esses itens no vidro do scanner.
- A luz indicadora ADF acende quando o papel está corretamente carregado.

- 2 Se você estiver carregando um documento na bandeja do ADF, ajuste as guias de papel.

- 3 Na tela inicial, navegue até:

Destinatários de >e-mail (s) >  > digite o nome do destinatário >**Pesquisar**

- 4 Toque no nome do destinatário.

Nota: Para inserir outros destinatários, toque em **Próximo endereço** e insira o endereço ou o número de atalho que você deseja adicionar, ou pesquise no catálogo de endereços..

- 5 Toque em **Concluído**.

Personalizando configurações de e-mail

Adição do assunto e das informações da mensagem do e-mail

- 1 Carregue um documento original com a face voltada para cima e a borda curta entrando primeiro na bandeja ADF ou com a face voltada para baixo no vidro do scanner.

Notas:

- Não carregue cartões-postais, fotografias, itens pequenos, transparências, papel fotográfico ou mídia fina (como recortes de revistas) na bandeja do ADF. Coloque esses itens no vidro do scanner.
- A luz indicadora ADF acende quando o papel está corretamente carregado.

- 2 Se você estiver carregando um documento na bandeja do ADF, ajuste as guias de papel.

- 3 Na tela inicial, navegue até:

E-mail >Destinatário > digite um endereço de e-mail >**Pronto**

- 4 Toque em **Assunto**, depois digite o assunto do e-mail e toque em **Concluído**.

- 5 Toque em **Mensagem**, digite a mensagem e toque em **Concluído**.

Alteração do tipo de arquivo de saída

- 1 Carregue um documento original com a face voltada para cima e a borda curta entrando primeiro na bandeja ADF ou com a face voltada para baixo no vidro do scanner.

Notas:

- Não carregue cartões-postais, fotografias, itens pequenos, transparências, papel fotográfico ou mídia fina (como recortes de revistas) na bandeja do ADF. Coloque esses itens no vidro do scanner.

- A luz indicadora ADF acende quando o papel está corretamente carregado.
- 2 Se você estiver carregando um documento na bandeja do ADF, ajuste as guias de papel.
 - 3 Na tela inicial, navegue até:
E-mail >Destinatário > digite o endereço de e-mail >Concluído >Enviar como
 - 4 Toque no botão que representa o tipo de arquivo a ser enviado.
 - **PDF**— Cria um único arquivo com várias páginas.
 - **PDF Seguro** — Cria um arquivo PDF criptografado que protege o conteúdo do arquivo contra o acesso não autorizado.
 - **TIFF** — Cria vários arquivos ou um único arquivo. Se a opção TIFF de Várias páginas estiver desativada no menu Definições do Servidor da Web incorporado, o TIFF salvará uma página em cada arquivo. Normalmente, o tamanho do arquivo é maior do que o de um JPEG equivalente.
 - **JPEG** — Cria e anexa um arquivo separado para cada página do documento original, que podem ser exibidos pela maioria dos navegadores da Web e programas gráficos.
 - **XPS**—Cria um único arquivo Especificação de Papel XML (XPS) com várias páginas, visível no Internet Explorer e . NET Framework ou pelo download de um visualizador independente de terceiros.
 - 5 Toque em  >Enviar.

Nota: Se você tiver selecionado Secure PDF, será necessário inserir sua senha duas vezes.

Cancelamento de um e-mail

- Ao usar o ADF, toque em **Cancelar trabalho** quando a opção **Digitalização** for exibida.
- Ao usar o vidro do scanner, toque em **Cancelar trabalho** quando a opção **Digitalização** ou **Digitalizar a próxima página/Concluir o trabalho** for exibida.

Aprendendo sobre as opções de e-mail

Destinatário(s)

Essa opção permite inserir o destinatário do e-mail. Você pode inserir vários endereços de e-mail.

Assunto

Essa opção permite inserir uma linha de assunto para o e-mail.

Mensagem

Essa opção permite inserir uma mensagem a ser enviada com o anexo digitalizado.

Nome do arquivo

Esta opção permite que você personalize o nome do arquivo anexado.

Tamanho original

Essa opção permite definir o tamanho do papel dos documentos a serem enviados por e-mail. Quando Tamanho original é definido como Tamanhos mistos, é possível copiar um documento original que tenha tamanhos de papel mistos (tamanhos de página Carta e Ofício).

Resolução

Essa opção permite ajustar a qualidade de saída para o seu e-mail. Aumentar a resolução da imagem aumentará também o tamanho de arquivo do e-mail e o tempo necessário para digitalizar o documento original. A redução da resolução da imagem reduz o tamanho do arquivo.

Conteúdo

Esta opção permite definir o tipo e a origem do documento original.

Selecione a partir dos seguintes tipos de conteúdo:

- **Gráficos** — usado quando o documento original é composto principalmente de gráficos do tipo comercial, como gráficos de pizza, gráficos de barras e animações.
- **Fotografia** — usado quando o documento original é composto, principalmente, de fotos ou imagens.
- **Texto** — usado quando o conteúdo do documento original for, em sua maioria, texto ou line art.
- **Texto/Fotografia** — usado quando o documento original for uma mistura de texto, gráfico e foto.

Selecione a partir das seguintes origens de conteúdo:

- **Laser preto-e-branco** — usado quando o documento original tiver sido impresso em uma impressora a laser monocromática.
- **Laser colorida** — usado quando o documento original tiver sido impresso em uma impressora laser colorida.
- **Jato de tinta** — usado quando o documento original tiver sido impresso em uma impressora jato de tinta.
- **Revista** — usado quando o documento original for de uma revista.
- **Jornal** — usado quando o documento original for de um jornal.
- **Outro** — usado para quando o documento original tiver sido impresso em uma impressora alternativa ou desconhecida.
- **Fotografia/Filme** — usado quando o documento original for uma fotografia de um filme.
- **Imprensa** — usado quando o documento original tiver sido impresso em uma gráfica.

Salvar como atalho

Essa opção permite que as definições atuais sejam salvas como um atalho pela atribuição de um nome de atalho.

Nota: Selecionar esta opção atribui automaticamente o próximo número de atalho disponível.

Tonalidade

Essa opção permite ajustar o quanto os documentos digitalizados serão mais claros ou mais escuros em relação ao documento original.

Enviar como

Essa opção permite definir o tipo de saída da imagem digitalizada.

Selecione uma das seguintes opções:

- **PDF**— usado para criar um arquivo único com várias páginas.
Nota: PDF é a configuração padrão de fábrica.
- **Secure PDF** — use para criar um arquivo PDF criptografado, que protege o conteúdo do arquivo contra o acesso não autorizado.
- **TIFF** — use para criar vários arquivos ou um único arquivo. Se a opção TIFF de Várias páginas estiver desativada no menu Definições do Servidor da Web incorporado, o TIFF salvará uma página em cada arquivo. Normalmente, o tamanho do arquivo é maior do que o de um JPEG equivalente.
- **JPEG**— usado para criar e anexar um arquivo separado de cada página do documento original.
- **XPS**— usado para criar um arquivo XPS único com várias páginas.

Configuração de página

Esta opção permite alterar as seguintes configurações:

- **Lados (duplex)** — especifica se o documento original é impresso somente em um lado ou nos dois lados. Isso identifica o que precisa ser digitalizado para inclusão no e-mail.
- **Orientação** — especifica a orientação do documento original e depois altera as definições de Lados (Duplex) e Encadernação para que elas correspondam à orientação.
- **Encadernação** — especifica se o documento original está encadernado pela margem longa ou pela margem curta.

Visualização de digitalização

Essa opção permite exibir a primeira página da imagem antes que ela seja incluída no e-mail. Quando a primeira página é digitalizada, ocorre uma pausa na digitalização e uma imagem de visualização é exibida.

Nota: Essa opção é exibida apenas quando há um disco rígido instalado na impressora.

Uso das opções avançadas

Selecione a partir das seguintes configurações:

- **Imagem avançada** — usada para ajustar as configurações de Remoção de plano de fundo, Equilíbrio de cores, Diminuição de cor, Contraste, Qualidade JPEG, Imagem espelhada, Imagem negativa, Digitalizar borda a borda, Detalhes de sombra, Nitidez e Temperatura antes de enviar o documento por e-mail.
- **Trabalho personalizado** — usada para combinar vários trabalhos de digitalização em um só.
- **Apagar margem** — usada para remover manchas ou marcações das margens de um documento. Você pode optar por eliminar uma área igual ao redor dos quatro lados do papel ou selecionar uma borda específica. Apagar margem apaga tudo o que estiver dentro da área selecionada e não deixa nada nessa parte da digitalização.
- **Registro de transmissão** — imprime o registro de transmissão ou o registro de erro de transmissão.
- **Sensor de alimentação de várias páginas** — isso detecta quando o ADF coleta mais de uma folha de papel ao mesmo tempo e, então, mostra uma mensagem de erro.

Nota: Essa opção está disponível apenas em modelos de impressora selecionados.

Enviando fax

Nota: Recursos de fax podem não estar disponíveis em todos os modelos da impressora.

Alimentador automático de documentos (ADF)	Vidro do scanner
 <p data-bbox="149 848 649 877">Use o ADF para documentos com várias páginas.</p>	 <p data-bbox="662 848 1468 932">Use o vidro do scanner para páginas únicas, itens pequenos (como cartões-postais ou fotografias), transparências, papel fotográfico ou mídia fina (como recortes de revistas).</p>

Definindo a impressora para enviar fax

⚠ ATENÇÃO—PERIGO DE CHOQUE: Não use este recurso de fax durante tempestades elétricas. Não instale este produto nem faça conexões elétricas ou a cabo, como recursos do fax, cabos de energia ou telefone, durante tempestades com relâmpago.

Notas:

- Os métodos de conexão a seguir são aplicáveis somente em alguns países ou regiões.
- Durante a configuração inicial da impressora, desmarque a caixa de seleção de função de fax e qualquer outra função que você planeja configurar mais tarde e, em seguida, pressione **Continuar**.
- A luz do indicador pode piscar em vermelho se a função de fax estiver ativada, mas não estiver completamente configurada.

Aviso—Dano Potencial: não toque nos cabos ou na área mostrada enquanto a impressora estiver enviando ou recebendo um fax.



Configuração de fax inicial

Muitos países e regiões exigem que os faxes enviados contenham as seguintes informações na margem superior ou inferior de cada página transmitida, ou na primeira página da transmissão: nome do fax (identificação da empresa, outra entidade ou pessoa que está enviando a mensagem) e número do fax (número do telefone da máquina de envio do fax, empresa, outra entidade ou pessoa). Para obter mais informações, consulte [“Avisos regulamentares para equipamentos de terminal de telecomunicação” na página 384](#).

Para inserir as informações de configuração do fax, use o painel de controle da impressora ou use seu navegador para acessar o servidor da Web incorporado e depois entrar no menu Definições.

Nota: se você não tiver um ambiente TCP/IP, deverá usar o painel de controle da impressora para inserir as informações de configuração do fax.

Usando o painel de controle da impressora para configurar o fax

Quando a impressora for ligada pela primeira vez, diversas telas de inicialização-serão exibidas. Se a impressora tiver recursos de fax, as telas Nome do fax e Número do fax serão exibidas.

- 1 Quando a tela Nome do fax for exibida, faça o seguinte:
 - a Digite o nome a ser impresso em todos os faxes enviados.
 - b Digite o nome do contato e toque em **Enviar**.
- 2 Quando a tela Número de fax for exibida, digite o número de fax e toque em **Enviar**.

Usando o Servidor de Web incorporado para configurar o fax

- 1 Abra o navegador da Internet e digite o endereço IP da impressora no campo de endereço.

Notas:

- Veja o endereço IP da impressora na tela Bem-vindo da impressora. O endereço IP é exibido como quatro conjuntos de números separados por pontos, por exemplo, 123.123.123.123.
- Se você estiver usando um servidor proxy, desative-o temporariamente para carregar a página da Web corretamente.

- 2 Clique em **Configurações >Configurações de fax >Configuração de fax analógico**.
- 3 No campo Nome do fax, insira o nome a ser impresso em todos os fax enviados.

4 No campo Número do fax, insira o número de fax da impressora.

5 Clique em **Enviar**.

Escolhendo uma conexão de fax

Cenário 1: Linha telefônica padrão

Configuração 1: A impressora está conectada a uma linha de fax dedicada

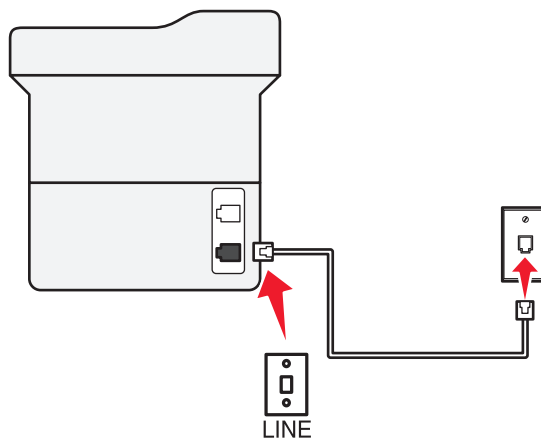
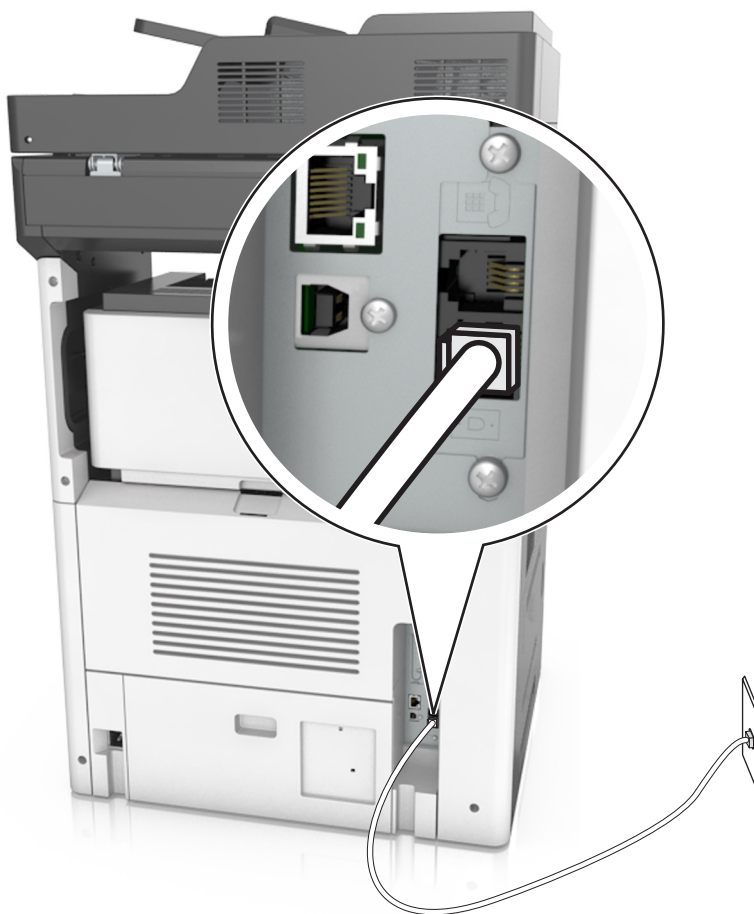



Para conectar:

- 1 Conecte uma extremidade do cabo de telefone fornecido com a impressora na porta  da impressora.
- 2 Conecte a outra extremidade do cabo telefônico a uma tomada de telefone analógica ativa.

Dicas para essa configuração:

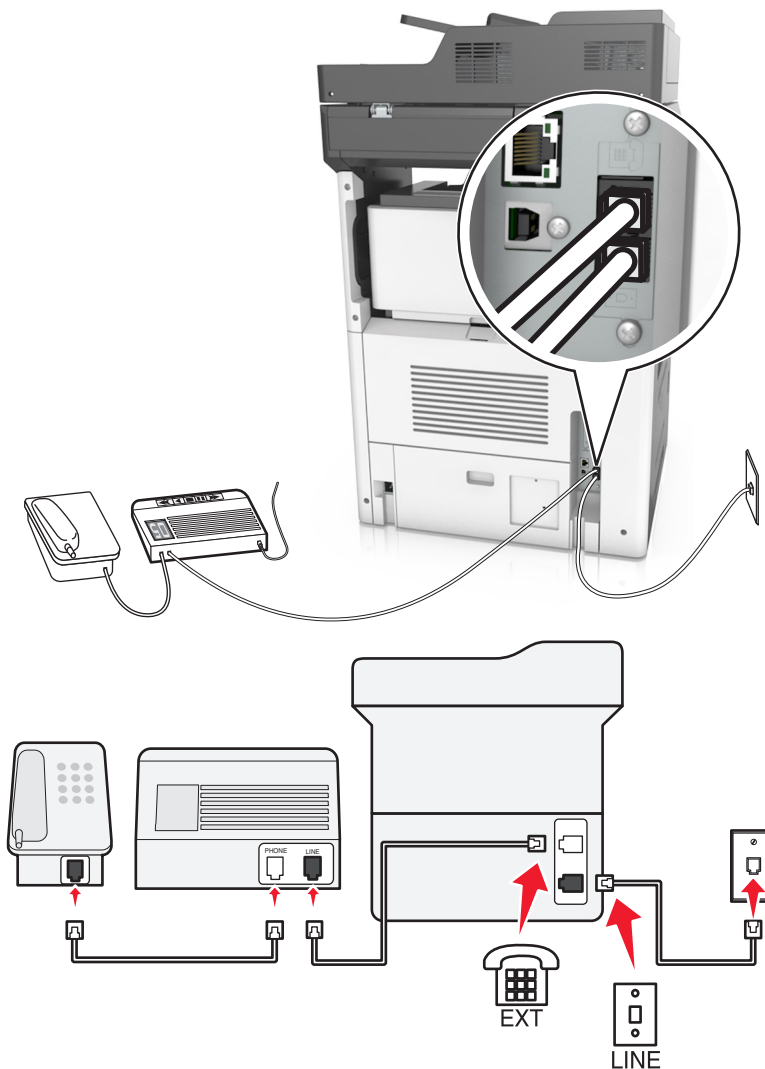
- Você pode definir a impressora para receber fax automaticamente (Ativar o atendimento automático) ou manualmente (Desativar o atendimento automático).
- Para receber fax automaticamente (Ativar o atendimento automático), defina a impressora para atender depois do número de toques que desejar.

Configuração 2: A impressora compartilha a linha com uma secretária eletrônica**Conectada à mesma tomada telefônica****Para conectar:**

- 1 Conecte uma extremidade do cabo de telefone fornecido com a impressora na porta  da impressora.
- 2 Conecte a outra extremidade do cabo telefônico a uma tomada de telefone analógica ativa.

3 Conecte sua secretária eletrônica à porta  da impressora.

Conectada a tomadas diferentes

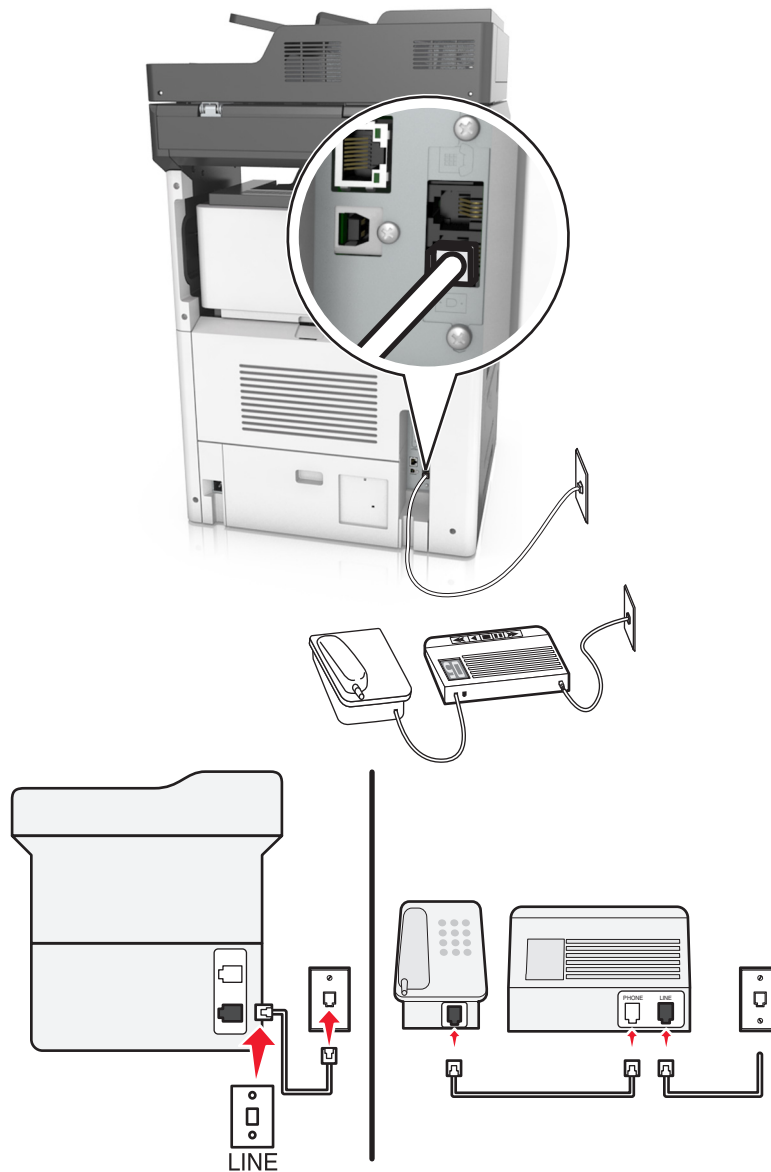

Para conectar:

- 1** Conecte uma extremidade do cabo de telefone fornecido com a impressora na porta  da impressora.
- 2** Conecte a outra extremidade do cabo telefônico a uma tomada de telefone analógica ativa.

Dicas para essa configuração:



- Se houver apenas um número de telefone em sua linha, será necessário definir a impressora para receber fax manualmente (Ativar o atendimento automático).
- Configure a impressora para atender chamadas dois toques depois da secretária eletrônica. Por exemplo, se a secretária eletrônica atender as chamadas após quatro toques, defina a impressora para atender após seis toques. Assim, a secretária eletrônica atende as chamadas primeiro e suas chamadas de voz são recebidas. Se a chamada for um fax, a impressora detectará o sinal de fax na linha e assumirá a chamada.

- Se você assinar o serviço de toque diferente oferecido por companhias telefônicas, defina o padrão de toque correto para a impressora. Caso contrário, a impressora não receberá fax, mesmo que você a defina para receber automaticamente.

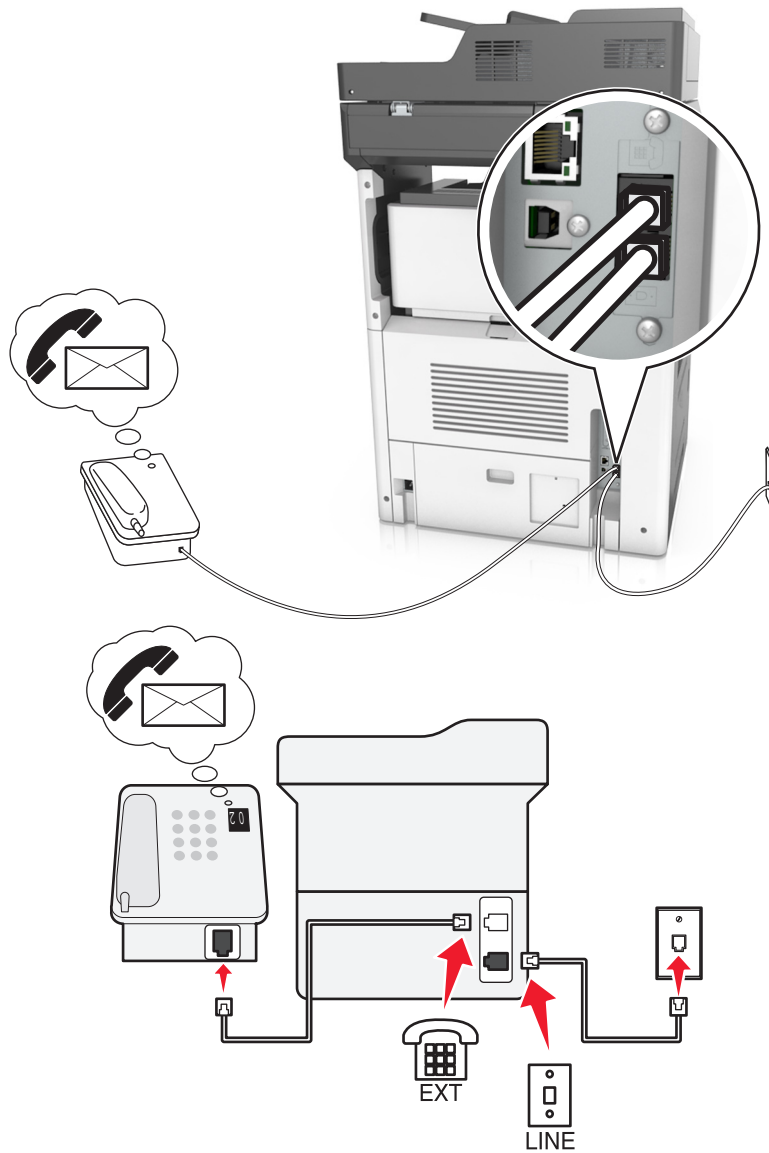
Configuração 3: A impressora compartilha a linha com um telefone com assinatura de serviço de correio de voz



Para conectar:

- 1 Conecte uma extremidade do cabo de telefone fornecido com a impressora na porta  da impressora.
- 2 Conecte a outra extremidade do cabo telefônico a uma tomada de telefone analógica ativa.
- 3 Conecte seu telefone à porta  da impressora.

Dicas para essa configuração:

- Essa configuração funcionará melhor se você assinar um serviço de toque diferente. Se você assinar o serviço de toque diferente, defina o padrão de toque correto para a impressora. Caso contrário, a impressora não receberá fax, mesmo que você a defina para receber automaticamente.
- Se houver apenas um número de telefone em sua linha, será necessário definir a impressora para receber fax manualmente (Desativar o atendimento automático).

Quando você atender o telefone e ouvir um tom de fax, pressione ***9*** ou o código de atendimento manual no telefone para receber o fax.

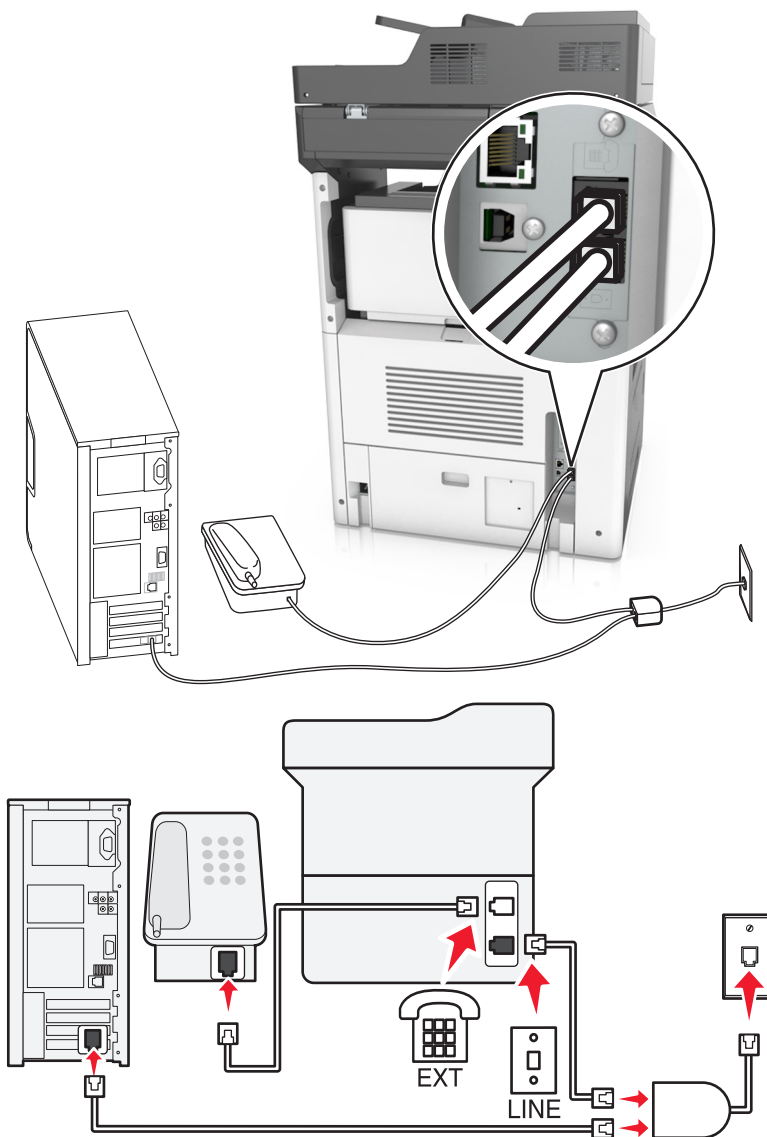

- Você também pode definir a impressora para receber fax automaticamente (Ativar o atendimento automático), mas será necessário desativar o serviço de correio de voz quando você estiver esperando um fax. Essa definição funciona melhor se você usar o correio de voz com mais frequência que o fax.

Cenário 2: Linha digital de assinante (DSL, Digital Subscriber Line)

Uma linha digital de assinante separa sua linha de telefone regular em dois canais: voz e Internet. Os sinais de telefone e de fax passam pelo canal de voz e os da Internet passam pelo outro canal. Assim, você pode usar a mesma linha para chamadas de voz analógicas (inclusive para fax) e para o acesso digital à Internet.

Para minimizar a interferência entre dois canais e garantir uma conexão de qualidade, você precisa instalar um filtro DSL para os dispositivos analógicos (máquina de fax, telefone, secretária eletrônica) em sua rede. A interferência provoca ruídos e estática no telefone, falha ou qualidade ruim de fax para a impressora e conexão lenta com a Internet no computador.

Para instalar um filtro para a impressora:

- 1** Conecte a porta LINE do filtro DSL a uma tomada.
- 2** Conecte uma extremidade do cabo de telefone fornecido com a impressora na porta  da impressora. Conecte a outra extremidade do cabo de telefone ao filtro DSL.
- 3** Para continuar usando um computador para acessar a Internet, conecte o computador à porta DSL HPN do filtro DSL.
- 4** Para conectar um telefone à impressora, remova o plugue adaptador instalado na porta  da impressora e depois conecte o telefone à porta.

Cenário 3: Serviço de telefone VoIP

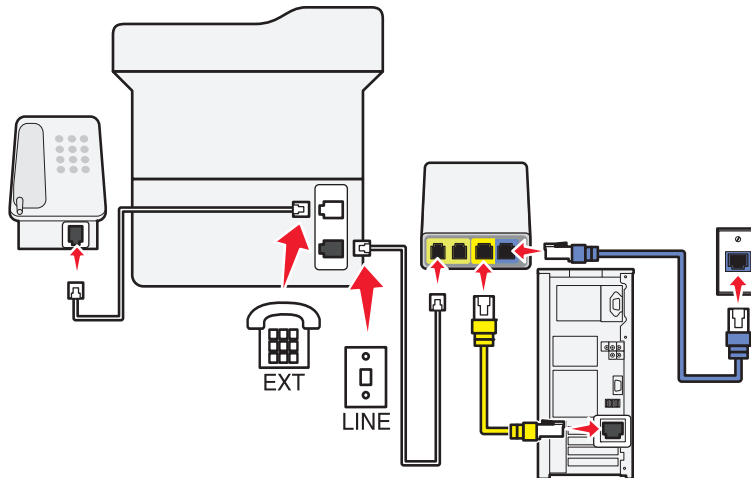
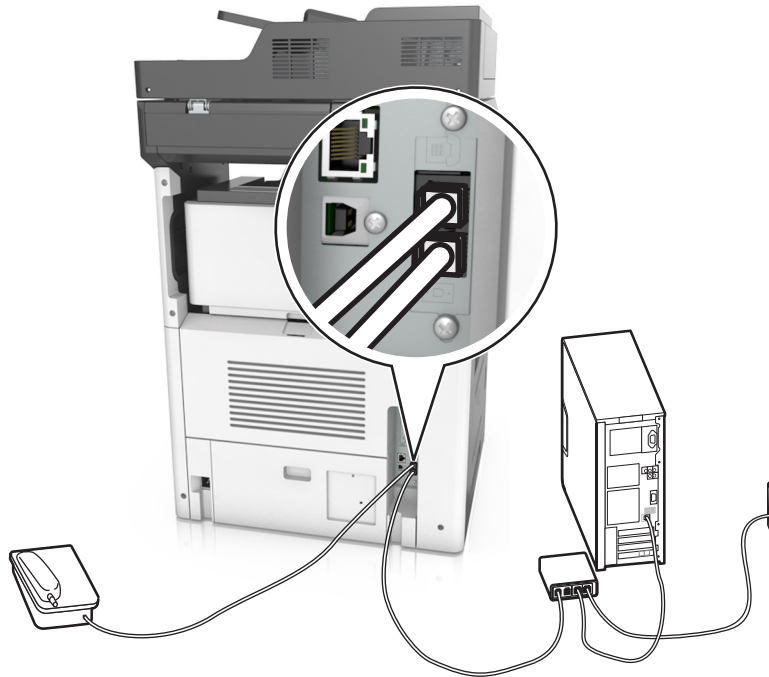

Para conectar:

- 1 Conecte uma extremidade do cabo de telefone fornecido com a impressora na porta  da impressora.
- 2 Conecte a outra extremidade do fio à porta **Linha telefônica 1** ou **Porta telefônica** do adaptador VoIP.

Nota: A porta **Linha telefônica 2** ou **Porta de fax** nem sempre está ativa. Os provedores de VoIP podem cobrar um custo adicional para ativação da segunda porta telefônica.

- 3 Conecte seu telefone à porta  da impressora.

Dicas para essa configuração:

- Para verificar se a porta telefônica do adaptador VoIP está funcionando, conecte um telefone analógico à porta telefônica e ouça o tom de discagem. Se você ouvir um tom de discagem, a porta está ativa.
- Se você precisar de duas portas para os dispositivos, mas não quiser pagar a mais, não conecte a impressora na segunda porta telefônica. Você pode usar um separador de telefone. Conecte o separador de telefone na porta marcada **Linha telefônica 1** ou na **Porta telefônica** e conecte a impressora e o telefone no separador.

Nota: Certifique-se de usar um separador de telefone e *não* um separador de linha. Para verificar se está usando o separador correto, conecte um telefone analógico no separador e ouça o tom de discagem.

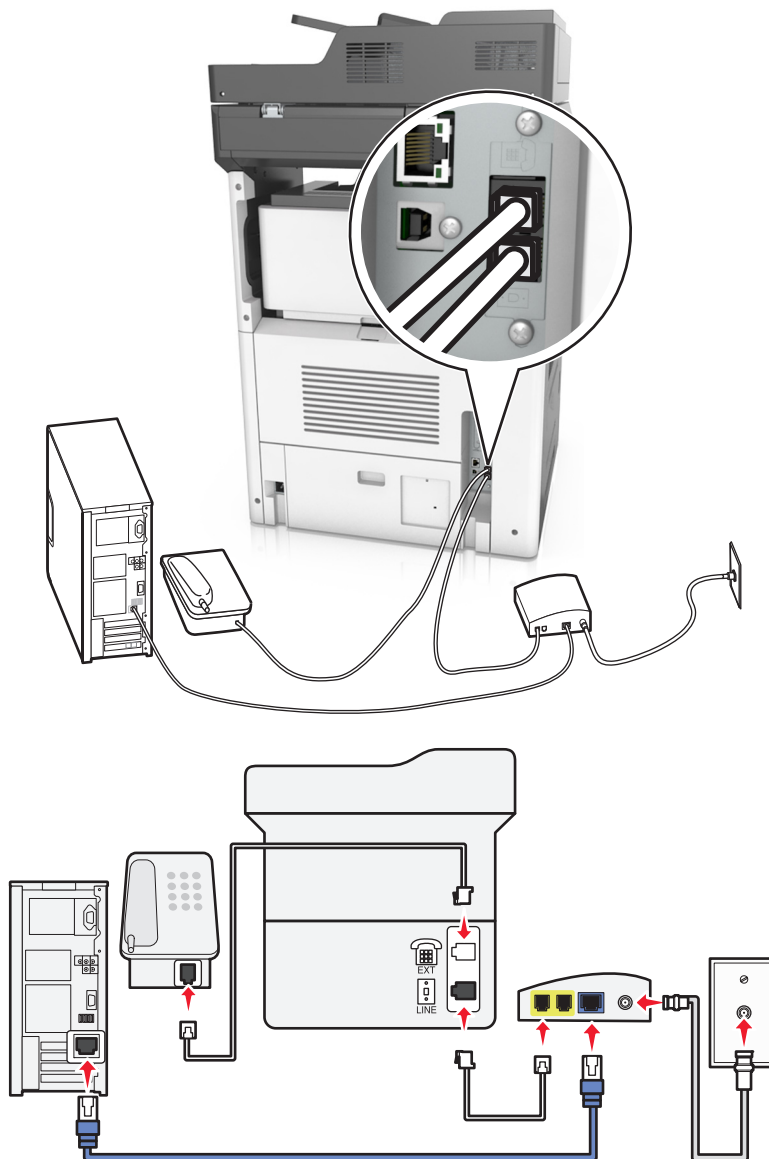
Cenário 4: Serviço de telefone digital através de um provedor de serviço a cabo**Configuração 1: A impressora está conectada diretamente a um modem a cabo**

- 1 Conecte uma extremidade do cabo de telefone fornecido com a impressora na porta  da impressora.
- 2 Conecte a outra extremidade do fio à porta **Linha telefônica 1** ou **Porta telefônica** do modem a cabo.



Nota: A porta **Linha telefônica 2** ou **Porta de fax** nem sempre está ativa. Os provedores de VoIP podem cobrar um custo adicional para ativação da segunda porta telefônica.

- 3 Conecte uma extremidade do fio telefônico analógico à porta  da impressora.

Notas:

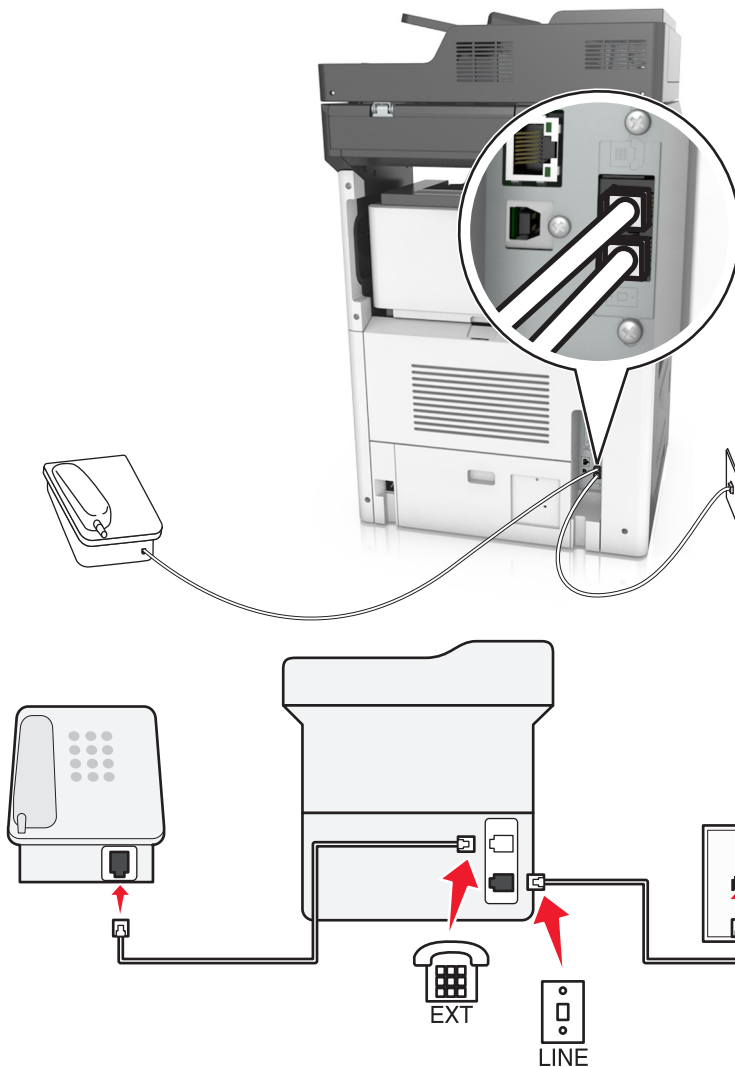
- Para verificar se a porta telefônica do modem a cabo está funcionando, conecte um telefone analógico à porta telefônica e ouça o tom de discagem. Se você ouvir um tom de discagem, a porta está ativa.
- Se você precisar de duas portas para os dispositivos, mas não quiser pagar a mais, não conecte a impressora na segunda porta telefônica. Você pode usar um separador de telefone. Conecte o separador de telefone na **Linha telefônica 1** ou na **Porta telefônica** e conecte a impressora e o telefone no separador.
- Certifique-se de usar um separador de telefone e *não* um separador de linha. Para verificar se está usando o separador correto, conecte um telefone analógico no separador e ouça o tom de discagem.

Configuração 2: A impressora está conectada a uma tomada; o modem a cabo está instalado em algum outro lugar da casa



- 1 Conecte uma extremidade do cabo de telefone fornecido com a impressora na porta  da impressora.
- 2 Conecte a outra extremidade do cabo telefônico a uma tomada de telefone analógica ativa.
- 3 Conecte seu telefone analógico à porta  da impressora.

Cenário 5: Países e regiões com diferentes tomadas e encaixes telefônicos

Alguns países ou regiões podem ter diferentes tipos de encaixes de tomada de telefone do que aqueles que vieram com a impressora. A tomada telefônica padrão adotada pela maioria dos países ou regiões é a RJ-11. A impressora vem com o conector RJ-11 e um cabo de telefone com o encaixe RJ-11.

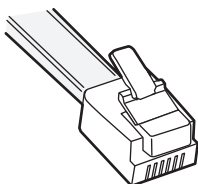
Se a tomada telefônica ou equipamento em seu local não for compatível com este tipo de conexão, então você precisará usar um adaptador de telefone. Um adaptador para seu país ou região pode não vir com a impressora e você precisará comprá-lo separadamente.



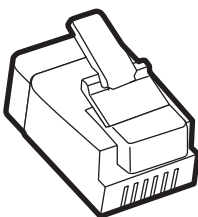

Pode existir um plugue adaptador conectado à porta  da impressora. Se você estiver usando um adaptador de telefone ou o local possuir um esquema de fiação em cascata ou em série, então não remova o plugue adaptador da porta  da impressora.



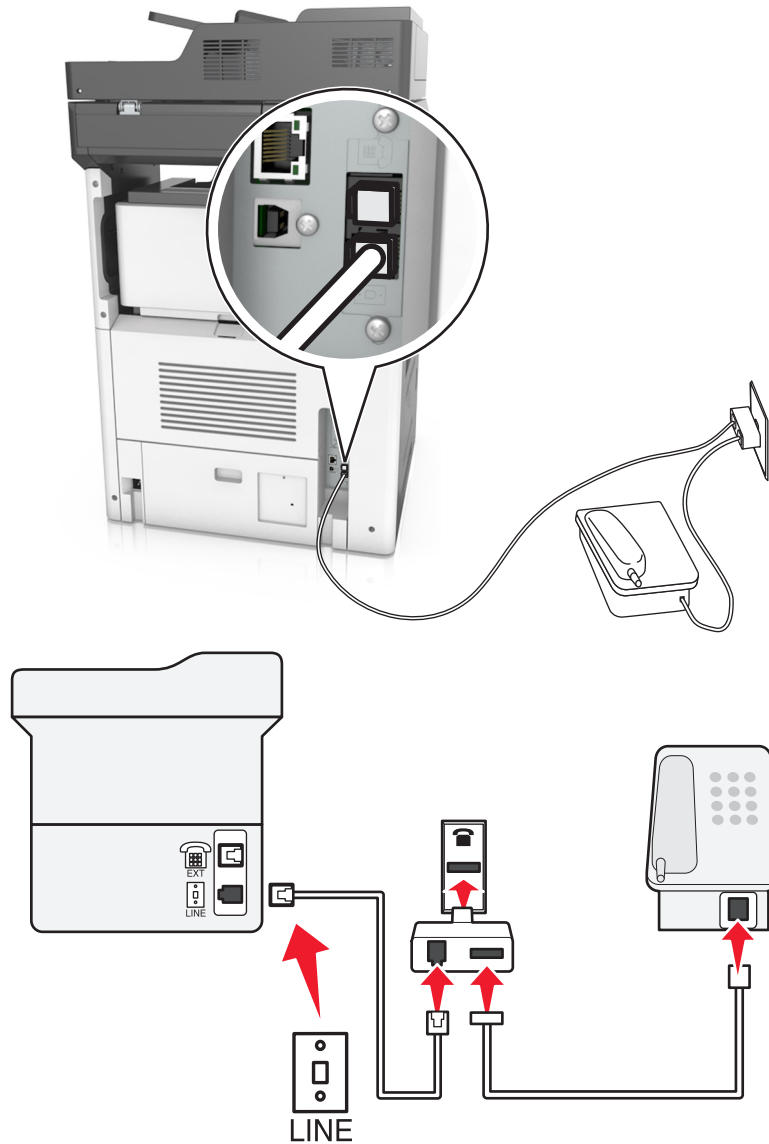

Nome da peça	Número de peça
Plugue adaptador Lexmark	40X8519

Conectando a impressora a uma tomada diferente da RJ-11



- 1** Conecte uma extremidade do cabo de telefone fornecido com a impressora na porta  da impressora.
- 2** Conecte a outra extremidade do cabo ao adaptador RJ-11 e depois conecte o adaptador na tomada.
- 3** Se quiser conectar outro dispositivo (telefone ou secretária eletrônica) à mesma tomada e se o dispositivo possuir um conector que não seja RJ-11, conecte-o diretamente no adaptador do telefone.

Notas:

- A porta  da impressora pode possuir um plugue adaptador para uso com o adaptador. *Não* remova o plugue da porta  da impressora.
- Em alguns países ou regiões, a impressora pode não vir com um adaptador de telefone ou um plugue adaptador.

Conectando a impressora a uma tomada na Alemanha

A tomada alemã possui dois tipos de portas. As portas N são para máquinas de fax, modems e secretárias eletrônicas. A porta F é para telefones.

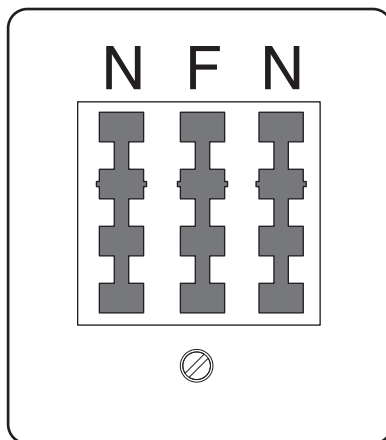

Conecte a impressora a qualquer uma das portas N.



- 1 Conecte uma extremidade do cabo de telefone fornecido com a impressora na porta  da impressora.
- 2 Conecte a outra extremidade do cabo de telefone ao adaptador RJ-11 e depois conecte o adaptador à porta N.
- 3 Se quiser conectar um telefone e uma secretária eletrônica à mesma tomada, conecte os dispositivos como mostrado.

Nota: Não remova o plugue adaptador da porta  da impressora se você for conectar em um sistema telefônico em cascata ou serial.

Conectando-se a um serviço de toques distintos

Um serviço de toques distintos pode estar disponível na sua operadora de serviços telefônicos. Este serviço permite ter vários números de telefone em uma única linha e cada número de telefone tem um padrão de toque diferente. Isso pode ser útil para diferenciar as ligações de fax e voz. Se você assinar um serviço de toque distinto, siga estas etapas para conectar o equipamento:

- 1 Conecte uma extremidade do cabo de telefone fornecido com a impressora na porta LINE .
- 2 Conecte a outra extremidade do cabo telefônico a uma tomada de telefone analógica ativa.

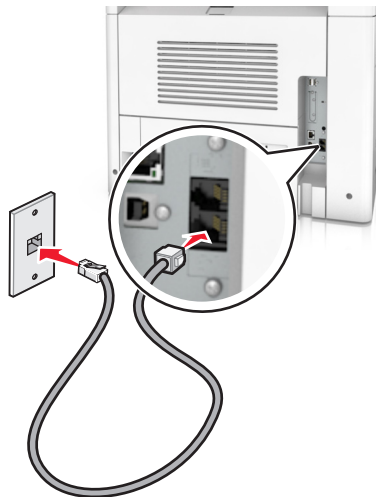

- 3 Altere a definição de toques distintos para que corresponda à definição de atendimento que você deseja para a impressora.

Nota: A configuração padrão de fábrica para toques distintos é Ativado. Permite que a impressora responda a padrões de toque único, duplo e triplo.

- a Na tela inicial, navegue até:



>Configurações >Configurações de fax >Configuração de fax analógico >Atendimento ativado

- b Selecione a configuração do padrão que você deseja alterar e toque em **Enviar**.

Configuração do nome e número do fax enviado

- 1 Abra o navegador da Internet e digite o endereço IP da impressora no campo de endereço.

Notas:

- Veja o endereço IP da impressora na tela Bem-vindo da impressora. O endereço IP é exibido como quatro conjuntos de números separados por pontos, por exemplo, 123.123.123.123.
- Se você estiver usando um servidor proxy, desative-o temporariamente para carregar a página da Web corretamente.

- 2 Clique em **Configurações >Configurações de fax >Configuração de fax analógico**.
- 3 No campo Nome do fax, insira o nome a ser impresso em todos os fax enviados.
- 4 No campo Número do fax, insira o número de fax da impressora.
- 5 Clique em **Enviar**.

Definição de data e hora

Você pode definir a data e a hora para que elas sejam impressas em todos os fax enviados.

- 1 Abra o navegador da Internet e digite o endereço IP da impressora no campo de endereço.

Notas:

- Veja o endereço IP da impressora na tela Bem-vindo da impressora. O endereço IP é exibido como quatro conjuntos de números separados por pontos, por exemplo, 123.123.123.123.
- Se você estiver usando um servidor proxy, desative-o temporariamente para carregar a página da Web corretamente.

- 2 Clique em **Segurança >Configurar data e hora**.

- 3 No campo Configurar manualmente data e hora, insira a data e a hora atuais.

- 4 Clique em **Enviar**.

Nota: É recomendado usar a hora da rede.

Configurando a impressora para observar o horário de verão

A impressora pode ser definida para ajustar automaticamente o horário de verão:

- 1 Abra o navegador da Internet e digite o endereço IP da impressora no campo de endereço.

Notas:

- Veja o endereço IP da impressora na tela Bem-vindo da impressora. O endereço IP é exibido como quatro conjuntos de números separados por pontos, por exemplo, 123.123.123.123.
- Se você estiver usando um servidor proxy, desative-o temporariamente para carregar a página da Web corretamente.

- 2 Clique em **Segurança >Configurar data e hora**.

- 3 Marque a caixa de seleção **Observar DST automaticamente** e insira as datas de início e término do horário de verão na seção Configuração personalizada de fuso horário.

- 4 Clique em **Enviar**.

Enviando um fax

Você pode usar a impressora para enviar um fax para um ou mais destinatários, de várias maneiras. Você pode digitar o endereço de e-mail, usar um número de atalho ou um catálogo de endereços. Você também pode usar o aplicativo Vários envios ou Meus atalhos na tela de início da impressora. Para obter mais informações, consulte [“Ativando os aplicativos da tela inicial” na página 23](#).

Enviando um fax usando o painel de controle da impressora

- 1 Carregue um documento original com a face voltada para cima e a borda curta entrando primeiro na bandeja ADF ou com a face voltada para baixo no vidro do scanner.

Notas:

- Não carregue cartões-postais, fotografias, itens pequenos, transparências, papel fotográfico ou mídia fina (como recortes de revistas) na bandeja do ADF. Coloque esses itens no vidro do scanner.
- A luz indicadora ADF acende quando o papel está corretamente carregado.

2 Se você estiver carregando um documento na bandeja do ADF, ajuste as guias de papel.

3 Na tela de boas-vindas, toque em **Fax**.

4 Digite o número do fax ou um atalho.

Nota: Para adicionar destinatários, toque em **Próximo número** e insira o número do telefone ou o número de atalho do destinatário, ou pesquise o catálogo de endereços.

5 Toque em **Enviar por fax**.

Envio de um fax a partir do computador

A opção fax do driver da impressora permite que você envie um trabalho impresso à impressora, que o transmite como um fax. A opção de fax funciona como uma máquina de fax normal, mas é controlada do driver da impressora e não do painel de controle da impressora.

1 Com um documento aberto, clique em **Arquivo >Imprimir**.

2 Selecione a impressora e clique em **Propriedades, Preferências, Opções** ou **Configuração**.

3 Navegue para:

Guia **Fax >Ativar fax**

4 Insira o número ou número de fax do destinatário no campo "Número(s) de fax".

Nota: Os números de fax podem ser inseridos manualmente ou usando o recurso Lista telefônica

5 Se necessário, insira um prefixo no campo "Prefixo de discagem".

6 Selecione o tamanho de papel e orientação de página apropriados.

7 Se desejar incluir uma folha de rosto com o fax, selecione **Inclua folha de rosto com o fax**, e em seguida insira as informações apropriadas.

8 Clique em **OK**.

Notas:

- A opção Fax está disponível para uso somente com a versão PostScript do driver ou Driver de Impressão Universal. Para obter informações sobre como instalar esses drivers, consulte o CD *Software e documentação*.
- A opção Fax deve ser configurada e ativada na guia Configuração do driver PostScript para que ela possa ser usada.
- Se a caixa de verificação **Sempre exibir configurações antes de enviar o fax** estiver selecionada, você será solicitado a verificar as informações do destinatário antes do envio do fax. Se essa caixa de seleção não estiver marcada, o documento na fila será enviado automaticamente como fax quando você clicar em **OK** na guia Fax.

Envio de um fax usando um número de atalho

Os atalhos de fax são semelhantes aos números de discagem rápida de um telefone ou uma máquina de fax. Um número de atalho (1 – 999) pode conter um único destinatário ou vários.

- 1 Carregue um documento original com a face voltada para cima e a borda curta entrando primeiro na bandeja ADF ou com a face voltada para baixo no vidro do scanner.

Notas:

- Não carregue cartões-postais, fotografias, itens pequenos, transparências, papel fotográfico ou mídia fina (como recortes de revistas) na bandeja ADF. Coloque esses itens no vidro do scanner.
- A luz do indicador do ADF acende quando o papel é carregado corretamente.

- 2 Se você estiver carregando um documento na bandeja do ADF, ajuste as guias de papel.
- 3 No painel de controle da impressora, pressione # e, em seguida, digite o número do atalho usando o teclado.
- 4 Toque em **Enviar por fax**.

Envio de fax usando o catálogo de endereços

O catálogo de endereços permite pesquisar marcadores e servidores de diretório de rede. Para obter mais informações como como ativar o recursos do catálogo de endereços, entre em contato com o responsável pelo suporte do sistema.

- 1 Carregue um documento original com a face voltada para cima e a borda curta entrando primeiro na bandeja ADF ou com a face voltada para baixo no vidro do scanner.

Notas:

- Não carregue cartões-postais, fotografias, itens pequenos, transparências, papel fotográfico ou mídia fina (como recortes de revistas) na bandeja do ADF. Coloque esses itens no vidro do scanner.
- A luz indicadora ADF acende quando o papel está corretamente carregado.

- 2 Se você estiver carregando um documento na bandeja do ADF, ajuste as guias de papel.
- 3 Na tela inicial, navegue até:

Fax >  > digite o nome do destinatário > **Pesquisar**

Nota: Você pode pesquisar apenas uma imagem de cada vez.

- 4 Toque no nome do destinatário e, em seguida, toque em **Enviar fax**.

Enviando um fax em um horário agendado

- 1 Carregue um documento original com a face voltada para cima e a borda curta entrando primeiro na bandeja ADF ou com a face voltada para baixo no vidro do scanner.

Notas:

- Não carregue cartões-postais, fotografias, itens pequenos, transparências, papel fotográfico ou mídia fina (como recortes de revistas) na bandeja ADF. Coloque esses itens no vidro do scanner.
- A luz do indicador do ADF acende quando o papel é carregado corretamente.

- 2 Se você estiver carregando um documento na bandeja ADF, ajuste as guias de papel.

3 Na tela inicial, navegue até:

Fax > insira o número de fax > **Opções** > **Envio com atraso**

Nota: Se o Modo Fax estiver configurado como Servidor de fax, o botão Envio com atraso não será exibido. Os fax que estão aguardando transmissão são listados na fila de fax.

4 Especifique o horário em que o fax será enviado e toque em .

5 Toque em **Enviar por fax**.

Nota: O documento será digitalizado e, em seguida, enviado por fax na hora programada.

Criando atalhos

Criação de um atalho de destino de fax usando o Servidor da Web incorporado

Você pode criar um número de atalho para um único número de fax ou para um grupo de números de fax.

1 Abra o navegador da Internet e digite o endereço IP da impressora no campo de endereço.

Notas:

- Veja o endereço IP da impressora na tela Bem-vindo da impressora. O endereço IP é exibido como quatro conjuntos de números separados por pontos, por exemplo, 123.123.123.123.
- Se você estiver usando um servidor proxy, desative-o temporariamente para carregar a página da Web corretamente.

2 Clique em **Configurações** > **Gerenciar atalhos** > **Configuração de atalho de fax**.

Nota: Uma senha poderá ser necessária. Se você não tiver um ID e uma senha, entre em contato com o responsável pelo suporte do sistema.

3 Digite um nome para o atalho e insira o número do fax.

Notas:

- Para criar um atalho de vários números, digite os números de fax do grupo.
- Separe cada número de fax no grupo com um ponto-e-vírgula (;).

4 Atribua um número de atalho.

Nota: Se você inserir um número que já está sendo usado, será solicitado a selecionar outro número.

5 Clique em **Adicionar**.

Criando um atalho de destino de fax com o painel de controle da impressora

1 Na tela Bem-vindo, toque em **Fax** e insira o número do fax.

Nota: Para criar um grupo de números de fax, toque em **Próximo número** e insira o próximo número de fax.

2 Toque em .

- 3 Digite um nome exclusivo para o atalho e toque em **Concluído**.
- 4 Verifique se o nome e o número do atalho estão corretos e toque em **OK**.

Nota: Se o nome ou o número estiverem incorretos, toque em **Cancelar** e insira as informações novamente.

Personalizando as configurações de fax

Alteração da resolução do fax

- 1 Carregue um documento original com a face voltada para cima e a borda curta entrando primeiro na bandeja ADF ou com a face voltada para baixo no vidro do scanner.

Notas:

- Não carregue cartões-postais, fotografias, itens pequenos, transparências, papel fotográfico ou mídia fina (como recortes de revistas) na bandeja do ADF. Coloque esses itens no vidro do scanner.
- A luz indicadora ADF acende quando o papel está corretamente carregado.

- 2 Se você estiver carregando um documento na bandeja do ADF, ajuste as guias de papel.

- 3 Na tela inicial, navegue até:

Fax > insira o número do fax > **Opções**

- 4 Na área Resolução, toque nas setas para alterar para a resolução desejada.

Nota: Selecione uma resolução de Padrão (velocidade mais rápida) a Ultra Fino (melhor qualidade a velocidade reduzida).

- 5 Toque em **Enviar por fax**.

Para tornar um fax mais claro ou mais escuro

- 1 Carregue um documento original com a face voltada para cima e a borda curta entrando primeiro na bandeja ADF ou com a face voltada para baixo no vidro do scanner.

Notas:

- Não carregue cartões-postais, fotografias, itens pequenos, transparências, papel fotográfico ou mídia fina (como recortes de revistas) na bandeja do ADF. Coloque esses itens no vidro do scanner.
- A luz indicadora ADF acende quando o papel está corretamente carregado.

- 2 Se você estiver carregando um documento na bandeja do ADF, ajuste as guias de papel.

- 3 Na tela inicial, navegue até:

Fax > insira o número do fax > **Opções**

- 4 Ajuste a tonalidade do toner e toque em **Enviar fax**.

Exibição de um log de fax

- 1 Abra o navegador da Internet e digite o endereço IP da impressora no campo de endereço.

Notas:

- Veja o endereço IP da impressora na tela Bem-vindo da impressora. O endereço IP é exibido como quatro conjuntos de números separados por pontos, por exemplo, 123.123.123.123.
- Se você estiver usando um servidor proxy, desative-o temporariamente para carregar a página da Web corretamente.

2 Clique em **Configurações > Relatórios**.

3 Clique em **Log de trabalhos de fax** ou em **Log de chamadas de fax**.

Bloqueio de fax indesejados

1 Abra o navegador da Internet e digite o endereço IP da impressora no campo de endereço.

Notas:

- Veja o endereço IP da impressora na tela Bem-vindo da impressora. O endereço IP é exibido como quatro conjuntos de números separados por pontos, por exemplo, 123.123.123.123.
- Se você estiver usando um servidor proxy, desative-o temporariamente para carregar a página da Web corretamente.

2 Clique em **Configurações > Configurações de fax > Configuração de fax analógico > Bloquear fax sem nome**.

Notas:

- Essa opção bloqueia todos os fax recebidos com um ID de chamador particular ou sem o nome da estação de fax.
- No campo Lista de fax bloqueados, insira os números de telefone ou os nomes das estações de fax de chamadores de fax específicos que você deseja bloquear.

Cancelando um envio de fax

Cancelamento de um fax enquanto os documentos originais ainda estão sendo digitalizados

- Ao usar o ADF, toque em **Cancelar trabalho** no painel de controle da impressora quando **Digitalizando** for exibido.
- Ao usar o vidro do scanner, toque em **Cancelar trabalho** no painel de controle da impressora quando **Digitalizando** ou **Digitalizar a próxima página/Concluir o trabalho** forem exibidos.

Cancelamento de um fax após a digitalização dos documentos originais para a memória

1 Na tela Início, toque em **Cancelar trabalhos**.

A tela Cancelar trabalhos é exibida.

2 Toque no trabalho ou nos trabalhos que deseja cancelar.

Apenas três trabalhos são exibidos na tela; toque na seta para baixo até que o trabalho desejado seja exibido e toque nele para cancelá-lo.

3 Toque em **Excluir trabalhos selecionados**.

A tela Excluindo trabalhos selecionados é exibida, os trabalhos selecionados são excluídos e a tela Início é exibida.

Retendo e encaminhando fax

Retendo fax

Esta opção permite reter a impressão dos fax recebidos até que eles sejam liberados. Os fax retidos podem ser liberados manualmente ou em uma data ou hora programada.

1 Abra o navegador da Internet e digite o endereço IP da impressora no campo de endereço.

Notas:

- Veja o endereço IP da impressora na tela Bem-vindo da impressora. O endereço IP é exibido como quatro conjuntos de números separados por pontos, por exemplo 123.123.123.123.
- Se você estiver usando um servidor proxy, desative-o temporariamente para carregar a página da Web corretamente.

2 Clique em **Configurações >Configurações de fax >Configuração de fax analógico >Reter fax**.

3 No menu Modo de fax retido, selecione uma das seguintes:

- **Desativado**
- **Sempre ativado**
- **Manual**
- **Programado**

4 Se você selecionar Programado, prossiga com as seguintes etapas:

- a Clique em **Programação de retenção de fax**.
- b No menu Ação, selecione **Retenção de fax**.
- c No menu Hora, selecione a hora em que você deseja que os fax retidos sejam liberados.
- d No menu Dia(s), selecione o dia em que você deseja que os fax retidos sejam liberados.

5 Clique em **Adicionar**.

Encaminhamento de fax

Esta opção permite imprimir e encaminhar fax recebidos para um número de fax, endereço de e-mail, site de FTP ou LDSS.

1 Abra o navegador da Internet e digite o endereço IP da impressora no campo de endereço.

Notas:

- Veja o endereço IP da impressora na tela Bem-vindo da impressora. O endereço IP é exibido como quatro conjuntos de números separados por pontos, por exemplo, 123.123.123.123.
- Se você estiver usando um servidor proxy, desative-o temporariamente para carregar a página da Web corretamente.

2 Clique em **Configurações >Configurações de fax**.

- 3 No menu Encaminhamento de fax, selecione **Imprimir**, **Imprimir e encaminhar** ou **Encaminhar**.
- 4 No menu “Encaminhar para”, selecione **Fax**, **E-mail**, **FTP**, **LDSS** ou **eSF**.
- 5 No campo “Encaminhar para atalho”, insira o número do atalho para o qual você deseja encaminhar o fax.
Nota: O número do atalho deve ser válido para a configuração selecionada no menu “Encaminhar para”.
- 6 Clique em **Enviar**.

Aprendendo sobre as opções de fax

Resolução

Essa opção permite ajustar a qualidade da saída do fax. Aumentar a resolução da imagem aumentará também o tamanho do arquivo e o tempo necessário para digitalizar o documento original. A redução da resolução da imagem reduz o tamanho do arquivo.

Selecione uma das seguintes opções:

- **Padrão** — usada quando a maioria dos documentos é enviada por fax.
- **Alta 200 dpi** — usada para enviar documentos com letras pequenas por fax..
- **Super alta 300 dpi** — usada para enviar documentos mais detalhados por fax.
- **Ultra alta 600 dpi** — usada para enviar documentos com imagens ou fotos por fax.

Tonalidade

Essa opção permite ajustar como clarear ou escurecer os faxes cópias em relação ao documento original.

Configuração de página

Esta opção permite alterar as seguintes configurações:

- **Lados (duplex)** — especifica se o documento original é impresso somente em um lado ou nos dois lados (duplex). Isso identifica o que precisa ser digitalizado para inclusão no fax.
- **Orientação** — especifica a orientação do documento original e depois altera as definições de Lados (Duplex) e Encadernação para que elas correspondam à orientação.
- **Encadernação** — especifica se o documento original está encadernado pela margem longa ou pela margem curta.

Conteúdo

Esta opção permite especificar o tipo de conteúdo e a origem do documento original.

Selecione a partir dos seguintes tipos de conteúdo:

- **Gráficos** — usado quando o documento original é composto principalmente de gráficos do tipo comercial, como gráficos de pizza, gráficos de barras e animações.
- **Fotografia** — usado quando o documento original é composto, principalmente, de fotos ou imagens.
- **Texto** — usado quando o conteúdo do documento original for, em sua maioria, texto ou line art.
- **Texto/Fotografia** — usado quando o documento original for uma mistura de texto, gráfico e foto.

Selecione a partir das seguintes origens de conteúdo:

- **Laser preto-e-branco** — usado quando o documento original tiver sido impresso em uma impressora a laser monocromática.
- **Laser colorida** — usado quando o documento original tiver sido impresso em uma impressora laser colorida.
- **Jato de tinta** — usado quando o documento original tiver sido impresso em uma impressora jato de tinta.
- **Revista** — usado quando o documento original for de uma revista.
- **Jornal** — usado quando o documento original for de um jornal.
- **Outro** — usado para quando o documento original tiver sido impresso em uma impressora alternativa ou desconhecida.
- **Fotografia/Filme** — usado quando o documento original for uma fotografia de um filme.
- **Imprensa** — usado quando o documento original tiver sido impresso em uma gráfica.

Envio com Atraso

Esta opção permite enviar um fax em um horário ou data posterior.

Visualização de digitalização

Essa opção permite exibir a primeira página da imagem antes que ela seja incluída no fax. Quando a primeira página é digitalizada, ocorre uma pausa na digitalização e uma imagem de visualização é exibida.

Nota: Essa opção é exibida apenas quando há um disco rígido instalado na impressora.

Uso das opções avançadas

Selecione a partir das seguintes configurações:

- **Imagem avançada** — usada para ajustar as configurações de Remoção de plano de fundo, Equilíbrio de cores, Diminuição de cor, Contraste, Imagem espelhada, Imagem negativa, Digitalizar borda a borda, Detalhes de sombra, Nitidez e Temperatura antes de enviar o documento por fax.
- **Trabalho personalizado** — usada para combinar vários trabalhos de digitalização em um só.
- **Apagar margem** — usada para remover manchas ou marcações das margens de um documento. Você pode optar por eliminar uma área igual ao redor dos quatro lados do papel ou selecionar uma borda específica. Apagar margem apaga tudo o que estiver dentro da área selecionada e não deixa nada nessa parte da digitalização.
- **Registro de transmissão** — imprime o registro de transmissão ou o registro de erro de transmissão.
- **Sensor de alimentação de várias páginas** — isso detecta quando o ADF coleta mais de uma folha de papel ao mesmo tempo e, então, mostra uma mensagem de erro.

Nota: Essa opção está disponível apenas em modelos de impressora selecionados.

Digitalizando

Uso do Scan to Network

Com o Scan to Network, você pode digitalizar documentos e enviá-los para os destinos de rede especificados pelo funcionário do suporte ao sistema. Com os destinos (pastas de rede compartilhadas) estabelecidos na rede, o processo de configuração do aplicativo envolve sua instalação e configuração na impressora apropriada usando o Embedded Web Server. Para obter mais informações, consulte [“Configuração de Scan to Network” na página 26.](#)

Digitalizando para um endereço FTP

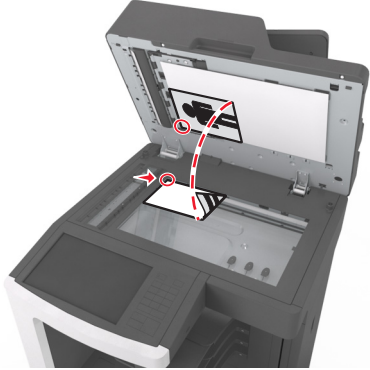
Alimentador automático de documentos (ADF)	Vidro do scanner
	
Use o ADF para documentos com várias páginas.	Use o vidro do scanner para páginas únicas, itens pequenos (como cartões-postais ou fotografias), transparências, papel fotográfico ou mídia fina (como recortes de revistas).

O scanner permite digitalizar documentos diretamente para um servidor de FTP. Apenas um endereço FTP pode ser enviado por vez para o servidor.

Quando um destino de FTP tiver sido configurado pelo funcionário do suporte ao sistema, o nome do destino ficará disponível como um número de atalho ou será listado como um perfil no ícone Trabalhos suspensos. Um destino de FTP também pode ser outra impressora, por exemplo, um documento colorido pode ser digitalizado e enviado para uma impressora colorida.

Criando atalhos

Em vez de inserir todo o endereço do site de FTP no painel de controle da impressora cada vez que você quiser enviar um documento para um servidor FTP, você pode criar um destino de FTP permanente e atribuir um número de atalho. Existem dois métodos para a criação de números de atalho: usando o Embedded Web Server e usando o painel de controle da impressora.

Criando um atalho de FTP usando o Servidor da Web incorporado

- 1 Abra o navegador da Internet e digite o endereço IP da impressora no campo de endereço.

Notas:

- Veja o endereço IP da impressora na tela Bem-vindo da impressora. O endereço IP é exibido como quatro conjuntos de números separados por pontos, por exemplo, 123.123.123.123.
- Se você estiver usando um servidor proxy, desative-o temporariamente para carregar a página da Web corretamente.

2 Navegue para:

Configurações > área Outras configurações > **Gerenciar atalhos** > **Configuração de atalho de FTP**

3 Insira as informações apropriadas.

Nota: Uma senha poderá ser necessária. Se você não tiver um ID e uma senha, entre em contato com o responsável pelo suporte do sistema.

4 Insira um número de atalho.

Nota: Se você inserir um número que já está sendo usado, será solicitado a selecionar outro número.

5 Clique em **Adicionar**.

Criando um atalho de FTP usando o painel de controle da impressora

1 Na tela inicial, navegue até:

FTP > **FTP** > digite o endereço FTP >  > insira um nome para o atalho > **Concluído**

2 Verifique se o nome e o número do atalho estão corretos e toque em **OK**.**Notas:**

- Se o nome ou o número estiverem incorretos, toque em **Cancelar** e insira as informações novamente.
- Se você inserir um número que já está sendo usado, será solicitado a selecionar outro número.

Digitalizando para um endereço FTP

Você pode usar a impressora para enviar documentos digitalizados para um endereço de FTP de várias maneiras. É possível digitar o endereço de FTP, usar um número de atalho ou um catálogo de endereços. Você também pode usar os aplicativos Vários envios, Digitalização para rede ou Meu atalho na tela Bem-vindo da impressora. Para obter mais informações, consulte [“Ativando os aplicativos da tela inicial” na página 23](#).

Digitalizando para um endereço FTP usando o painel de controle da impressora

1 Carregue um documento original com a face voltada para cima e a borda curta entrando primeiro na bandeja ADF ou com a face voltada para baixo no vidro do scanner.**Notas:**

- Não carregue cartões-postais, fotografias, itens pequenos, transparências, papel fotográfico ou mídia fina (como recortes de revistas) na bandeja do ADF. Coloque esses itens no vidro do scanner.
- A luz indicadora ADF acende quando o papel está corretamente carregado.

2 Se você estiver carregando um documento na bandeja do ADF, ajuste as guias de papel.**3** No painel de controle da impressora, navegue até:

FTP > **FTP** > digite o endereço de FTP > **Concluído** > **Enviar**

Digitalização para um endereço de FTP usando um número de atalho

- 1 Carregue um documento original com a face voltada para cima e a borda curta entrando primeiro na bandeja ADF ou com a face voltada para baixo no vidro do scanner.

Notas:

- Não carregue cartões-postais, fotografias, itens pequenos, transparências, papel fotográfico ou mídia fina (como recortes de revistas) na bandeja do ADF. Coloque esses itens no vidro do scanner.
- A luz indicadora ADF acende quando o papel está corretamente carregado.

- 2 Se você estiver carregando um documento na bandeja do ADF, ajuste as guias de papel.
- 3 No painel de controle da impressora, pressione # no teclado e, em seguida, digite o número do atalho do FTP.
- 4 Toque em  >Enviar.

Digitalização de um FTP usando o catálogo de endereços

- 1 Carregue um documento original com a face voltada para cima e a borda curta entrando primeiro na bandeja ADF ou com a face voltada para baixo no vidro do scanner.

Notas:

- Não carregue cartões-postais, fotografias, itens pequenos, transparências, papel fotográfico ou mídia fina (como recortes de revistas) na bandeja do ADF. Coloque esses itens no vidro do scanner.
- A luz indicadora ADF acende quando o papel está corretamente carregado.

- 2 Se você estiver carregando um documento na bandeja do ADF, ajuste as guias de papel.
- 3 Na tela inicial, navegue até:

FTP >FTP >  > digite o nome do destinatário >Pesquisar

- 4 Toque no nome do destinatário.

Nota: Para procurar destinatários adicionais, toque em **Nova pesquisa** e, em seguida, digite o nome do próximo destinatário.

- 5 Toque em  >Enviar.

Digitalizando para um computador ou uma unidade flash

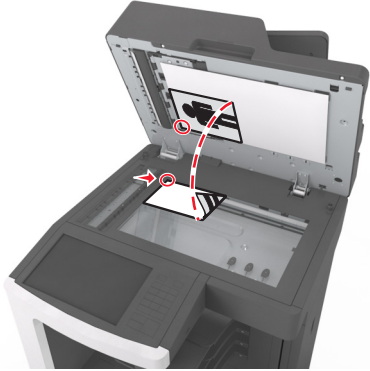
Alimentador automático de documentos (ADF)	Vidro do scanner
	
<p>Use o ADF para documentos com várias páginas.</p>	<p>Use o vidro do scanner para páginas únicas, itens pequenos (como cartões-postais ou fotografias), transparências, papel fotográfico ou mídia fina (como recortes de revistas).</p>

O scanner permite digitalizar documentos diretamente para um computador ou uma unidade flash. O computador não precisa estar diretamente conectado à impressora para que você receba imagens digitalizadas para o computador. Você pode digitalizar o documento para o computador pela rede criando um perfil de digitalização no computador e fazendo download do perfil para a impressora.

Digitalizando para um computador utilizando o Embedded Web Server

- 1 Abra o navegador da Internet e digite o endereço IP da impressora no campo de endereço.

Notas:

- Veja o endereço IP da impressora na tela Bem-vindo da impressora. O endereço IP é exibido como quatro conjuntos de números separados por pontos, por exemplo 123.123.123.123.
- Se você estiver usando um servidor proxy, desative-o temporariamente para carregar a página da Web corretamente.

- 2 Clique em **Digitalizar perfil > Criar perfil de digitalização**.

- 3 Selecione as definições de digitalização e clique em **Avançar**.

- 4 Selecione um local no computador onde deseja salvar a imagem digitalizada.

- 5 Digite um nome de digitalização e um nome de usuário.

Nota: O nome da digitalização é o mesmo que é exibido na lista Digitalizar perfil no visor.

- 6 Clique em **Enviar**.

Nota: Clicar em **Enviar** atribui automaticamente um número de atalho. Você poderá usar esse número de atalho quando estiver pronto para digitalizar os documentos.

- 7 Verifique as instruções na tela Digitalizar perfil.

- a Carregue um documento original com a face voltada para cima e a borda curta entrando primeiro na bandeja ADF ou com a face voltada para baixo no vidro do scanner.

Notas:

- Não carregue cartões-postais, fotografias, itens pequenos, transparências, papel fotográfico ou mídia fina (como recortes de revistas) na bandeja ADF. Coloque esses itens no vidro do scanner.
- A luz do indicador do ADF acende quando o papel é carregado corretamente.

b Se você estiver carregando um documento na bandeja do ADF, ajuste as guias de papel.

c Execute um dos seguintes procedimentos:

- Pressione **#** e em seguida, digite o número do atalho utilizando o teclado numérico.

- Na tela inicial, navegue até:

Trabalhos suspensos >Perfis > selecione seu atalho na lista

Nota: O scanner digitaliza e envia o documento para o diretório especificado.

8 Visualizar o arquivo do computador.

Nota: O arquivo de saída é salvo no local que você especificou ou iniciado no programa que você especificou.

Configuração de Scan to Computer

Notas:

- Esse recurso é suportado somente no Windows Vista ou posterior.
- Verifique se o computador e a impressora estão conectados a mesma rede.

1 Abra a pasta de impressoras.

No Windows 8

No botão Pesquisar, digite **run** e navegue para:

Lista de aplicativos >**Executar** > digite **control printers** >**OK**

No Windows 7 ou anterior

a Clique , ou clique em **Iniciar** e depois clique em **Executar**.

b Na caixa de diálogo Iniciar pesquisa ou Executar, digite **controlar impressoras**.

c Pressione **Enter** ou clique em **OK**.

2 Dependendo do sistema operacional, clique em **Adicionar dispositivos e impressoras**, **Adicionar um dispositivo** ou **Adicionar uma impressora**.

3 Selecione sua impressora na lista.

Nota: Para identificar sua impressora, imprima uma página de configuração de rede e procure na seção TCP/IP o "Domínio totalmente qualificado do dispositivo".

4 Clique em **Próximo** >**Fechar**.

5 Dependendo do seu dispositivo, faça o seguinte:.

- Mantenha pressionada a impressora que você deseja configurar.
- Clique com o botão direito na impressora que você deseja configurar.

6 No menu exibido, selecione **Propriedades de digitalização** ou **Propriedades**, e modifique as configurações conforme necessário.

- 7 No painel de controle da impressora, toque em **Scan to Computer** e selecione uma destas opções:
- **Digitalizar**—Digitaliza e salva o documento diretamente em um local selecionado no computador.
 - **Scan for Print**—Digitaliza e imprime automaticamente o documento.
 - **Scan for E-mail**—Anexa um documento digitalizado em um e-mail.
 - **Scan for Fax**—Anexa um documento digitalizado para ser enviado através do fax.

- 8 Toque em **Enviar**.

Digitalização remota em andamento aparecerá na tela da impressora. A imagem digitalizada abre automaticamente na tela do computador.

Digitalizando para uma unidade flash

- 1 Carregue um documento original com a face voltada para cima e a borda curta entrando primeiro na bandeja ADF ou com a face voltada para baixo no vidro do scanner.

Notas:

- Não carregue cartões-postais, fotografias, itens pequenos, transparências, papel fotográfico ou mídia fina (como recortes de revistas) na bandeja do ADF. Coloque esses itens no vidro do scanner.
- A luz indicadora ADF acende quando o papel está corretamente carregado.

- 2 Se você estiver carregando um documento na bandeja do ADF, ajuste as guias de papel.

- 3 Insira a unidade flash na porta USB na parte frontal da impressora.

Nota: A tela Bem-vindo da unidade USB é exibida.

- 4 Selecione a pasta de destino e toque em **Digitalizar para unidade USB**.

Nota: A impressora retorna para a tela inicial após 30 segundos de inatividade.

- 5 Ajuste as configurações de digitalização e toque em **Digitalizar**.

Aprendendo sobre as opções de digitalização

FTP

Essa opção permite inserir o endereço IP do destino do FTP.

Nota: um endereço IP é exibido como quatro conjuntos de números separados por pontos, por exemplo, 123.123.123.123.

Nome do arquivo

Essa opção permite inserir o nome de arquivo da imagem digitalizada.

Salvar como atalho

Essa opção permite que as definições atuais sejam salvas como um atalho pela atribuição de um nome de atalho.

Nota: Selecionar esta opção atribui automaticamente o próximo número de atalho disponível.

Tamanho original

Essa opção permite definir o tamanho do papel dos documentos que você irá digitalizar. Quando Tamanho original é definido como Tamanhos mistos, é possível copiar um documento original que tenha tamanhos de papel mistos (tamanhos de página Carta e Ofício).

Tonalidade

Essa opção ajusta o quanto os documentos digitalizados serão mais claros ou mais escuros em relação ao documento original.

Resolução

Essa opção permite ajustar a qualidade de saída do seu arquivo. Aumentar a resolução da imagem aumentará também o tamanho do arquivo e o tempo necessário para digitalizar o documento original. A redução da resolução da imagem reduz o tamanho do arquivo.

Enviar como

Essa opção permite definir o tipo de saída da imagem digitalizada.

Selecione uma das seguintes opções:

- **PDF**— usado para criar um arquivo único com várias páginas.
- **Secure PDF** — use para criar um arquivo PDF criptografado, que protege o conteúdo do arquivo contra o acesso não autorizado.
- **TIFF** — usado para criar vários arquivos ou um único arquivo. Se a opção Usar TIFF de várias páginas estiver desativada no menu Configurações, a opção TIFF salvará uma página em cada arquivo. Normalmente, o tamanho do arquivo é maior do que o de um JPEG equivalente.
- **JPEG**— usado para criar e anexar um arquivo separado de cada página do documento original.
- **XPS**— usado para criar um arquivo XPS único com várias páginas.

Conteúdo

Esta opção permite definir o tipo e a origem do documento original.

Selecione a partir dos seguintes tipos de conteúdo:

- **Gráficos** — usado quando o documento original é composto principalmente de gráficos do tipo comercial, como gráficos de pizza, gráficos de barras e animações.
- **Fotografia** — usado quando o documento original é composto, principalmente, de fotos ou imagens.
- **Texto** — usado quando o conteúdo do documento original for, em sua maioria, texto ou line art.
- **Texto/Fotografia** — usado quando o documento original for uma mistura de texto, gráfico e foto.

Selecione a partir das seguintes origens de conteúdo:

- **Laser preto-e-branco** — usado quando o documento original tiver sido impresso em uma impressora a laser monocromática.
- **Laser colorida** — usado quando o documento original tiver sido impresso em uma impressora laser colorida.
- **Jato de tinta** — usado quando o documento original tiver sido impresso em uma impressora jato de tinta.

- **Revista** — usado quando o documento original for de uma revista.
- **Jornal** — usado quando o documento original for de um jornal.
- **Outro** — usado para quando o documento original tiver sido impresso em uma impressora alternativa ou desconhecida.
- **Fotografia/Filme** — usado quando o documento original for uma fotografia de um filme.
- **Imprensa** — usado quando o documento original tiver sido impresso em uma gráfica.

Configuração de página

Esta opção permite alterar as seguintes configurações:

- **Lados (duplex)** — especifica se o documento original é impresso somente em um lado ou nos dois lados.
- **Orientação** — especifica a orientação do documento original e depois altera as definições de Lados (Duplex) e Encadernação para que elas correspondam à orientação.
- **Encadernação** — especifica se o documento original está encadernado pela margem longa ou pela margem curta.

Visualização de digitalização

Essa opção permite exibir a primeira página da imagem antes que ela seja incluída no arquivo. Quando a primeira página é digitalizada, ocorre uma pausa na digitalização e uma imagem de visualização é exibida.

Nota: Essa opção é exibida apenas quando há um disco rígido formatado instalado na impressora.

Uso das opções avançadas

Selecione a partir das seguintes configurações:

- **Imagem avançada** — usada para ajustar as configurações de Remoção de plano de fundo, Equilíbrio de cores, Diminuição de cor, Contraste, Qualidade JPEG, Imagem espelhada, Imagem negativa, Digitalizar borda a borda, Detalhes de sombra, Nitidez e Temperatura antes de digitalizar o documento.
- **Trabalho personalizado** — usada para combinar vários trabalhos de digitalização em um só.
- **Apagar margem** — usada para remover manchas ou marcações das margens de um documento. Você pode optar por eliminar uma área igual ao redor dos quatro lados do papel ou selecionar uma borda específica. Apagar margem apaga tudo o que estiver dentro da área selecionada e não deixa nada nessa parte da digitalização.
- **Registro de transmissão** — imprime o registro de transmissão ou o registro de erro de transmissão.
- **Sensor de alimentação de várias páginas** — isso detecta quando o ADF coleta mais de uma folha de papel ao mesmo tempo e, então, mostra uma mensagem de erro.

Nota: Essa opção está disponível apenas em modelos de impressora selecionados.

Aprendendo sobre os menus da impressora

Lista de menus

Menu Papel

Origem padrão
 Tamanho/Tipo do papel
 Configurar MF
 Trocar tamanho
 Textura do papel
 Peso do papel
 Carregamento de papel
 Tipos personalizados
 Nomes personalizados
 Tamanhos personalizados de digitalização
 Nomes de bandeja personalizados
 Configuração universal
 Configuração da bandeja

Relatórios

Página de definições de menu
 Estatísticas do dispositivo
 Teste do grampeador
 Página de configuração de rede
 Página de configuração [x] de rede
 Lista de atalhos
 Log de trabalho de fax
 Log de chamadas de fax
 Copiar atalhos
 Atalhos de e-mail
 Atalhos de fax
 Atalhos de FTP
 Lista de perfis
 Fontes de impressão
 Diretório de impressão
 Demonstração de impressão
 Relatório de ativos

Rede/portas

NIC ativa
 Rede Padrão¹
 USB padrão
 Paralela [x]
 [x] serial
 Configuração do SMTP

Segurança

Editar configurações de segurança
 Definições de segurança variadas
 Impressão confidencial
 Apagar arquivos de dados temporários
 Log de auditoria de segurança
 Definir data e hora

Definições

Definições gerais
 Definições de cópia
 Definições de fax
 Definições de e-mail
 Definições de FTP
 Menu da unidade flash
 Definições de impressão

Ajuda

Imprimir todas as guias
 Guia de cópia
 Guia de e-mail
 Guia de fax
 Guia de FTP
 Guia de defeitos de impressão
 Guia informativo
 Guia de suprimentos

Gerenciar atalhos

Atalhos de fax
 Atalhos de e-mail
 Atalhos de FTP
 Copiar atalhos
 Atalhos de perfil

Menu de cartão opcional²

É exibida uma lista de DLEs (Emuladores de download) instalados.

¹ Dependendo da configuração da impressora, este menu é exibido como Rede padrão ou Rede [x].

² Este menu é exibido apenas quando um ou mais DLEs estão instalados.

Menu Papel

Menu Origem Padrão

Use	Para
Origem Padrão Bandeja [x] Alimentador multiuso Papel manual Envelope manual	Definir uma origem de papel padrão para todos os trabalhos de impressão. Notas: <ul style="list-style-type: none"> • Bandeja 1 (bandeja padrão) é a configuração padrão de fábrica. • No menu Papel, defina Configurar MF como "Cassete" para que o alimentador multiuso seja exibido como uma configuração de menu. • Se nas duas bandejas de papel estiverem o mesmo tamanho e tipo, e as mesmas configurações estiverem definidas, as bandejas serão vinculadas automaticamente. Quando uma bandeja estiver vazia, o trabalho continuará usando a bandeja vinculada.

Menu Configurar MF

Clique com a tecla	Para
Configurar MP Cassete Manual Primeiro	Determinar quando a impressora seleciona o papel no alimentador multiuso. Notas: <ul style="list-style-type: none"> • Cassete é a definição padrão de fábrica. Cassete define o alimentador multi-uso como uma origem automática de papel. • Manual define o alimentador multiuso apenas para trabalhos de impressão alimentados manualmente. • Primeiro define o alimentador multi-uso como uma origem de papel primária.

Menu tam./tipo de papel

Use	Para
<p>Tamanho de bandeja [x]</p> <ul style="list-style-type: none"> A4 A5 A6 JIS-B5 Carta Ofício Executivo Ofício (México) Fólio Statement Universal Envelope 7 3/4 Envelope 9 Envelope 10 Envelope DL Envelope C5 Envelope B5 Outro envelope 	<p>Especificar o tamanho do papel colocado em cada bandeja.</p> <p>Notas:</p> <ul style="list-style-type: none"> • Carta é a configuração padrão de fábrica nos EUA. A4 é a configuração padrão internacional de fábrica. • Se nas duas bandejas de papel estiverem o mesmo tamanho e tipo, e as mesmas configurações estiverem definidas, as bandejas serão vinculadas automaticamente. O alimentador multifunção também pode estar ligado. Quando uma bandeja estiver vazia, o trabalho continuará usando a bandeja vinculada. • O papel de tamanho A6 é suportado somente na Bandeja 1 e no alimentador multifunção.
<p>Tamanho de bandeja [x]</p> <ul style="list-style-type: none"> Papel comum Cartão Transparência Reciclado Etiquetas Etiquetas de vinil Bond Timbrado Pré-impresso Papel colorido Papel com gramatura menor Papel com gramatura maior Áspero/algodão Tipo personalizado [x] 	<p>Especificar o tipo de papel colocado em cada bandeja.</p> <p>Notas:</p> <ul style="list-style-type: none"> • Papel comum é a configuração padrão de fábrica para a Bandeja 1. Tipo personalizado [x] é a configuração padrão de fábrica para todas as outras bandejas. • Se disponível, um nome definido pelo usuário será exibido em vez de Tipo personalizado [x]. • Use esse menu para configurar a ligação automática de bandejas.
<p>Nota: Apenas as bandejas e os alimentadores instalados são listados nesse menu.</p>	

Use	Para
<p>Tam. aliment. MF</p> <ul style="list-style-type: none"> A4 A5 A6 JIS B5 Carta Ofício Executivo Ofício (México) Fólio Statement Universal Envelope 7 3/4 Envelope 9 Envelope 10 Envelope DL Envelope C5 Envelope B5 Outro envelope 	<p>Especificar o tamanho do papel carregado no alimentador multifunção.</p> <p>Notas:</p> <ul style="list-style-type: none"> • Carta é a configuração padrão de fábrica nos EUA. A4 é a configuração padrão internacional de fábrica. • No menu Papel, a opção Configurar MF deve estar definida como "Cassete" para que Tamanho do Alimentador MF seja exibido como um menu. • O alimentador multifunção não detecta automaticamente o tamanho do papel. O valor de tamanho do papel deve ser definido.
<p>Tipo aliment. MF</p> <ul style="list-style-type: none"> Papel comum Cartão Transparência Reciclado Etiquetas Bond Envelopes Envelope áspero Timbrado Pré-impresso Papel colorido Papel com gramatura menor Papel com gramatura maior Áspero/algodão Tipo personalizado [x] 	<p>Especificar o tipo do papel carregado no alimentador multifunção.</p> <p>Notas:</p> <ul style="list-style-type: none"> • Papel comum é a configuração padrão de fábrica. • No menu Papel, a opção Configurar deve estar definida como "Cassete" para que Tamanho do Alimentador MF seja exibido como um menu.
<p>Nota: Apenas as bandejas e os alimentadores instalados são listados nesse menu.</p>	

Use	Para
Tamanho de papel manual A4 A5 A6 JIS B5 Carta Ofício Executivo Ofício (México) Fólio Statement Universal	Especificar o tamanho do papel que está sendo carregado manualmente. Nota: Carta é a configuração padrão de fábrica nos EUA. A4 é a configuração padrão internacional de fábrica.
Tipo de papel manual Papel comum Cartão Transparência Reciclado Etiquetas Bond Timbrado Pré-impresso Papel colorido Papel com gramatura menor Papel com gramatura maior Áspero/algodão Tipo personalizado [x]	Especificar o tipo de papel sendo carregado manualmente. Notas: <ul style="list-style-type: none"> • Papel comum é a configuração padrão de fábrica. • No menu Papel, a opção Configurar MF deve estar definida como "Manual" para que Tipo do papel manual seja exibido como um menu.
Tamanho de envelope manual Envelope 7 3/4 Envelope 9 Envelope 10 Envelope DL Envelope C5 Envelope B5 Outro envelope	Especificar o tamanho do envelope sendo carregado manualmente. Nota: 10 Envelopes é o padrão de fábrica nos EUA. Envelope DL é a configuração padrão internacional de fábrica.
Tipo de envelope manual Envelopes Envelope áspero Tipo personalizado [x]	Especificar o tipo do envelope sendo carregado manualmente. Nota: Envelope é a configuração padrão de fábrica.
Nota: Apenas as bandejas e os alimentadores instalados são listados nesse menu.	

Use	Para
Tipo de mídia do ADF padrão Papel comum Cartão Transparência Reciclado Etiquetas Etiquetas de vinil Bond Envelopes Envelope áspero Timbrado Pré-impresso Papel colorido Papel com gramatura menor Papel com gramatura maior Áspero/algodão Personalizado [x]	Especificar o tipo de mídia que está sendo carregado no ADF. Nota: Papel comum é a configuração padrão de fábrica.
Nota: Apenas as bandejas e os alimentadores instalados são listados nesse menu.	

Menu Trocar tamanho

Clique com a tecla	Para
Tamanho substituto Desativado Statement/A5 Carta/A4 Tudo listado	Trocar um tamanho de papel especificado se o tamanho de papel solicitado não estiver disponível. Notas: <ul style="list-style-type: none"> • Tudo listado é a definição padrão de fábrica. Todas as substituições disponíveis são permitidas. • Desativado indica que não são permitidas trocas de tamanho. • Definir uma troca de tamanho permite que o trabalho de impressão continue sem que mensagem Trocar papel seja exibida.

menu Textura do papel

Use	Para
Textura Normal Suave Normal Áspero	Especifica a textura relativa do papel comum carregado em uma bandeja específica. Nota: Normal é a configuração padrão de fábrica.
Textura de Cartões Suave Normal Áspero	Especifica a textura relativa dos cartões carregados em uma bandeja específica. Notas: <ul style="list-style-type: none"> • Normal é a configuração padrão de fábrica. • As opções serão exibidas apenas se cartão for suportado.

Use	Para
Textura de Transparência Suave Normal Áspero	Especifica a textura relativa das transparências carregadas em uma bandeja específica. Nota: Normal é a configuração padrão de fábrica.
Textura p/ reciclado Suave Normal Áspero	Especifica a textura relativa do papel reciclado carregado em uma bandeja específica. Nota: Normal é a configuração padrão de fábrica.
Textura de Etiqueta Suave Normal Áspero	Especifica a textura relativa das etiquetas carregadas em uma bandeja específica. Nota: Normal é a configuração padrão de fábrica.
Textura das etiquetas de vinil Suave Normal Áspero	Especifica a textura relativa das etiquetas de vinil carregadas em uma bandeja específica. Nota: Normal é a configuração padrão de fábrica.
Textura encorpado Suave Normal Áspero	Especifica a textura relativa do papel encorpado carregado em uma bandeja específica. Nota: Áspero é a configuração padrão de fábrica.
Textura Envelope Suave Normal Áspero	Especifica a textura relativa dos envelopes carregados em uma bandeja específica. Nota: Normal é a configuração padrão de fábrica.
Textura de envelope áspero Áspero	Especifica a textura relativa dos envelopes ásperos carregados em uma bandeja específica. Nota: Áspero é a configuração padrão de fábrica.
Textura timbrado Suave Normal Áspero	Especifica a textura relativa do papel timbrado carregado em uma bandeja específica. Nota: Normal é a configuração padrão de fábrica.
Textura para prÃ©-impresso Suave Normal Áspero	Especifica a textura relativa do papel pré-impresso carregado em uma bandeja específica. Nota: Normal é a configuração padrão de fábrica.
Textura Colorido Suave Normal Áspero	Especifica a textura relativa do papel colorido carregado em uma bandeja específica. Nota: Normal é a configuração padrão de fábrica.
Textura leve Suave Normal Áspero	Especifica a textura relativa do papel leve carregado em uma bandeja específica. Nota: Normal é a configuração padrão de fábrica.

Use	Para
Textura pesada Suave Normal Áspero	Especifica a textura relativa do papel pesado carregado em uma bandeja específica. Nota: Normal é a configuração padrão de fábrica.
Textura Pap áspero/algodão Áspero	Especifica a textura relativa do papel áspero/algodão carregado em uma bandeja específica. Nota: Áspero é a configuração padrão de fábrica.
Textura [x] personalizada Suave Normal Áspero	Especifica a textura relativa do papel personalizado carregado em uma bandeja específica. Nota: Normal é a configuração padrão de fábrica.

Menu Peso do Papel

Use	Para
Peso do papel comum Gramatura menor Normal Gramatura maior	Especificar o peso relativo do papel comum carregado. Nota: Normal é a configuração padrão de fábrica.
Peso para Cartões Gramatura menor Normal Gramatura maior	Especificar o peso relativo dos cartões carregados. Nota: Normal é a configuração padrão de fábrica.
Gramatura p/ transparência Gramatura menor Normal Gramatura maior	Especificar o peso relativo das transparências carregadas. Nota: Normal é a configuração padrão de fábrica.
Peso para Reciclado Gramatura menor Normal Gramatura maior	Especificar o peso relativo do papel reciclado carregado. Nota: Normal é a configuração padrão de fábrica.
Gramatura para Etiquetas Gramatura menor Normal Gramatura maior	Especificar o peso relativo das etiquetas carregadas. Nota: Normal é a configuração padrão de fábrica.
Peso das etiquetas de vinil Gramatura menor Normal Gramatura maior	Especificar o peso relativo das etiquetas de vinil carregadas. Nota: Normal é a configuração padrão de fábrica.
Peso do papel encorpado Gramatura menor Normal Gramatura maior	Especificar o peso relativo do papel encorpado carregado. Nota: Normal é a configuração padrão de fábrica.

Use	Para
Peso para Envelope Gramatura menor Normal Gramatura maior	Especificar o peso relativo do envelope carregado. Nota: Normal é a configuração padrão de fábrica.
Peso do envelope áspero Gramatura menor Normal Gramatura maior	Especificar o peso relativo do envelope áspero carregado. Nota: Normal é a configuração padrão de fábrica.
Peso p/ timbrado Gramatura menor Normal Gramatura maior	Especificar o peso relativo do papel timbrado carregado. Nota: Normal é a configuração padrão de fábrica.
Peso p/ pré-impresso Gramatura menor Normal Gramatura maior	Especificar o peso relativo do papel pré-impresso carregado. Nota: Normal é a configuração padrão de fábrica.
Peso p/ colorido Gramatura menor Normal Gramatura maior	Especificar o peso relativo do papel colorido carregado. Nota: Normal é a configuração padrão de fábrica.
Peso do papel leve Gramatura menor	Especificar o peso do papel em leve.
Peso do papel pesado Gramatura maior	Especificar o peso do papel em pesado.
Peso do papel áspero/algodão Gramatura menor Normal Gramatura maior	Especificar o peso relativo do papel algodão ou áspero carregado. Nota: Normal é a configuração padrão de fábrica.
Peso [x] personalizado Gramatura menor Normal Gramatura maior	Especificar o peso relativo do papel personalizado carregado. Notas: <ul style="list-style-type: none"> • Normal é a configuração padrão de fábrica. • As opções só serão exibidas quando tipo personalizado for suportado.

Menu Carregamento de Papel

Use	Para
Carreg. de cartões Duplex Desligado	Determinar e definir a impressão frente e verso para todos os trabalhos de impressão que especificarem Cartão como o tipo de papel.
Carregamento de Reciclado Duplex Desligado	Determinar e definir a impressão frente e verso para todos os trabalhos de impressão que especificarem Reciclado como o tipo de papel.
Carreg. de etiquetas Duplex Desligado	Determinar e definir a impressão frente e verso para todos os trabalhos de impressão que especificarem Etiquetas como o tipo de papel.
Carregamento de etiquetas de vinil Duplex Desligado	Determinar e definir a impressão frente e verso para todos os trabalhos de impressão que especificarem Etiquetas de vinil como o tipo de papel.
Carreg. encorpado Duplex Desligado	Determinar e definir a impressão frente e verso para todos os trabalhos de impressão que especificarem Encorpado como o tipo de papel.
Carreg. timbrado Duplex Desligado	Determinar e definir a impressão frente e verso para todos os trabalhos de impressão que especificarem Papel timbrado como o tipo de papel.
Carregamento de prÃ©-impresso Duplex Desligado	Determinar e definir a impressão frente e verso para todos os trabalhos de impressão que especificarem Pré-impresso como o tipo de papel.
Carreg. colorido Duplex Desligado	Determinar e definir a impressão frente e verso para todos os trabalhos de impressão que especificarem Colorido como o tipo de papel.
Carregamento leve Duplex Desligado	Determinar e definir a impressão frente e verso para todos os trabalhos de impressão que especificarem Leve como o tipo de papel.
Carregamento pesado Duplex Desligado	Determinar e definir a impressão frente e verso para todos os trabalhos de impressão que especificarem Pesado como o tipo de papel.
Carregamento Áspero/Algodão Duplex Desligado	Determinar e definir a impressão frente e verso para todos os trabalhos de impressão que especificarem Áspero ou Algodão como o tipo de papel.
Carregamento person. [x] Duplex Desligado	Determinar e definir a impressão frente e verso para todos os trabalhos de impressão que especificarem Personalizado [x] como o tipo de papel. Nota: Carregamento de [x] Personalizado estará disponível apenas se o tipo personalizado for suportado.

Notas:

- Desativar é a configuração padrão de fábrica para todas as seleções de menu Carregamento de Papel.
- Duplex define o padrão da impressora como impressão nos dois-lados do papel para todos os trabalhos de impressão, a menos que a impressão em um-lado do papel seja selecionada nas Propriedades de impressão ou na caixa de diálogo Imprimir dependendo do seu sistema operacional.

menu Tipos personalizados

Use	Para
Tipo personalizado [x] Papel Cartão Transparência Áspero/algodão Etiquetas Etiquetas de vinil Envelopes	Associa um tipo de papel ou mídia especial ao nome do tipo personalizado [x] padrão de fábrica ou a um nome personalizado definido pelo usuário e criado no Servidor Web incorporado ou MarkVision™ Professional. Notas: <ul style="list-style-type: none"> • Papel é a configuração padrão de fábrica. • O tipo de mídia personalizado deve ser suportado pela bandeja selecionada ou pelo alimentador multifunção para que seja possível imprimir a partir dessa origem.
Reciclado Papel Cartão Transparência Áspero/algodão Etiquetas Etiquetas de vinil Envelopes	Especifica um tipo de papel quando a configuração Reciclado é selecionada em outros menus. Notas: <ul style="list-style-type: none"> • Papel é a configuração padrão de fábrica. • O tipo de mídia personalizado deve ser suportado pela bandeja selecionada ou pelo alimentador multifunção para que seja possível imprimir a partir dessa origem.

Menu Nomes personalizados

Use	Para
Nome personalizado [x]	Especificar um nome personalizado para um tipo de papel. Esse nome substitui o Tipo personalizado [x] nos menus da impressora.

menu Tamanho personalizados de digitalização

Use	Para
Tamanho personalizado de digitalização [x] Nome do tamanho de digitalização Tipo de mídia Tipo de mídia do ADF Papel comum Cartão Transparência Reciclado Etiquetas Etiquetas de vinil Bond Envelopes Envelope áspero Timbrado Pré-impresso Papel colorido Papel com gramatura menor Papel com gramatura maior Áspero/algodão Tipo personalizado [x] Largura 1–8,5 polegadas (25–216 mm) Altura 1–25 pol (25–635,0 mm) Orientação Retrato Paisagem 2 digitalizações por lado Desligado Ativar	Especificar o nome do tamanho, os tamanhos e as opções de digitalização. O nome do tamanho personalizado de digitalização substitui Tamanho personalizado de digitalização [x] nos menus da impressora. Notas: <ul style="list-style-type: none"> • O Tipo de mídia de ADF é a configuração padrão de fábrica para os tamanhos 3, 4, 5, e 6 de digitalização personalizada. • O Tipo de mídia Áspero/algodão é a configuração padrão de fábrica para os tamanhos 1 e 2 de digitalização personalizada. • 8,5 polegadas é a configuração padrão dos EUA para Largura. 210 milímetros é a configuração padrão de fábrica internacional para a largura. • 14 polegadas é a configuração padrão dos EUA para Altura. 297 milímetros é a configuração padrão de fábrica internacional para a altura. • Retrato é a definição padrão de fábrica para Orientação. • Desativar é a configuração padrão de fábrica para "2 digitalizações por lado".

Menu Nomes de bandeja personalizada

Use	Para
Bandeja padrão	Especifica um nome personalizado para a bandeja padrão.
Bandeja [x]	Especifique um nome personalizado para a bandeja [x].

Menu Configuração universal

Use	Para
Unidades de medida Polegadas Milímetros	Identifica as unidades de medida. Notas: <ul style="list-style-type: none"> • Polegadas é a configuração padrão de fábrica (EUA). • Milímetros é a configuração padrão internacional de fábrica.
Largura retrato De 3 a 8,5 polegadas De 76 a 216 mm	Define a largura da orientação Retrato. Notas: <ul style="list-style-type: none"> • Se a largura exceder o máximo, a impressora usará a largura máxima permitida. • 8,5 polegadas é a configuração padrão de fábrica nos EUA. É possível aumentar a largura em incrementos de 0,01-polegadas. • 216 mm é a configuração padrão de fábrica internacional. É possível aumentar a largura em incrementos de 1-mm.
Altura retrato De 3 a 14,17 polegadas De 76 a 360 mm	Define a altura da orientação Retrato. Notas: <ul style="list-style-type: none"> • Se a altura exceder o máximo, a impressora usará a altura máxima permitida. • 14 polegadas é a configuração padrão de fábrica nos EUA. É possível aumentar a altura em incrementos de 0,01-polegadas. • 356 mm é a configuração padrão de fábrica internacional. É possível aumentar a altura em incrementos de 1-mm.
Direção de alimentação Margem curta Margem longa	Especifica a direção da alimentação se o papel puder ser carregado em qualquer direção. Notas: <ul style="list-style-type: none"> • Borda curta é a configuração padrão de fábrica. • Borda longa aparecerá apenas se a borda mais longa for mais curta que a largura máxima suportada pela bandeja.

Menu Configuração da bandeja

Use	Para
Bandeja de saída Bandeja padrão Bandeja [x]	Especificar a bandeja padrão. Notas: <ul style="list-style-type: none"> • Se várias bandejas de saída forem atribuídas ao mesmo nome, o nome aparecerá somente uma vez no menu. • Bandeja padrão é a configuração padrão de fábrica. • [x] pode ser qualquer número entre 1 e 4 se as bandejas opcionais apropriadas estiverem instaladas.

Use	Para
<p>Configurar bandejas</p> <p>Caixa de correio Link Sobrecarga do correio Link opcional Atribuição de tipo</p>	<p>Especificar as opções de configuração das bandejas.</p> <p>Notas:</p> <ul style="list-style-type: none"> • Caixa de correio é a configuração padrão de fábrica. Essa configuração trata cada bandeja como uma caixa de correio separada. • O vínculo configura todas as bandejas disponíveis como uma grande bandeja. • A opção Sobrecarga do correio configura cada bandeja como uma caixa de correio separada. • Link opcional conecta todas as bandejas de saída disponíveis, exceto a bandeja padrão, e só é exibido quando no mínimo duas bandejas opcionais estão instaladas. • Atribuição de tipo atribui cada tipo de papel a uma bandeja ou a um conjunto vinculado de bandejas. • As bandejas com o mesmo nome atribuído serão vinculadas automaticamente, a menos que Link opcional seja selecionada.
<p>Bandeja de sobrecarga</p> <p>Bandeja padrão Bandeja [x]</p>	<p>Especificar uma bandeja alternativa se uma bandeja designada estiver cheia.</p> <p>Notas:</p> <ul style="list-style-type: none"> • Bandeja padrão é a configuração padrão de fábrica. • Se várias bandejas de saída forem atribuídas ao mesmo nome, o nome aparecerá somente uma vez na lista de bandejas. • [x] pode ser qualquer número entre 1 e 4 se as bandejas opcionais apropriadas estiverem instaladas.
<p>Atribuir tipo/bandeja</p> <p>Band. papel comum Band. cartões Band. transparências Band. reciclados Band. etiquetas Band. etiquetas de vinil Band. encorpado Band. envelopes Band. envelopes ásperos Band. timbrado Band. pré-impresso Band. colorido Band. papel leve Band. papel pesado Band. áspero/algodão Band. personalizado [x]</p>	<p>Selecionar uma bandeja para cada tipo de papel suportado.</p> <p>Para cada tipo, selecione uma das opções a seguir:</p> <p>Desativado Bandeja padrão Bandeja [x]</p> <p>Notas:</p> <ul style="list-style-type: none"> • Desativado é a configuração padrão de fábrica. • [x] pode ser qualquer número entre 1 e 4 se as bandejas opcionais apropriadas estiverem instaladas. • Se várias bandejas de saída receberem o mesmo nome, o nome aparecerá somente uma vez na lista de bandejas.

Menu Relatórios

Menu Relatórios

Use	Para
Página de configurações de menu	Imprimir um relatório contendo informações sobre o papel carregado nas bandejas, a memória instalada, a contagem total de páginas, configurações de alarmes, tempos limite da impressora, o idioma do painel de controle, o endereço TCP/IP, o status dos suprimentos, o status da conexão de rede e outras informações.
Estatísticas do dispositivo	Imprimir um relatório contendo estatísticas da impressora, como informações sobre suprimentos e número de páginas impressas.
Pág. config. de rede	Imprimir um relatório contendo informações sobre as definições da impressora de rede, como o endereço TCP/IP. Nota: este item de menu será exibido apenas em impressoras de rede ou em impressoras que estejam conectadas a servidores de impressão.
Página de definição [x] da rede	Imprimir um relatório contendo informações sobre as definições de rede da impressora, como as informações de endereço TCP/IP. Nota: Este item de menu aparece somente em impressoras de rede ou impressoras conectadas a servidores de impressão e quando há mais de uma opção de rede instalada.
Lista de atalhos	Imprime um relatório com informações sobre os atalhos configurados.
Log de trabalhos de fax	Imprime um relatório com informações sobre os últimos 200 fax concluídos. Notas: <ul style="list-style-type: none"> • Este item de menu aparecerá somente quando Ativar registro de trabalho estiver ativado no menu Configurações de fax. • Essa opção está disponível apenas em modelos de impressora selecionados.
Log de chamadas de fax	Imprime um relatório com informações sobre as últimas 100 tentativas de chamada, chamadas recebidas e chamadas bloqueadas. Notas: <ul style="list-style-type: none"> • Este item de menu aparecerá somente quando Ativar registro de trabalho estiver ativado no menu Configurações de fax. • Essa opção está disponível apenas em modelos de impressora selecionados.
Atalhos de cópia	Imprime um relatório com informações sobre os atalhos de cópia.
Atalhos de e-mail	Imprime um relatório com informações sobre os atalhos de e-mail.
Atalhos de fax	Imprime um relatório com informações sobre os atalhos de fax.
Atalhos de FTP	Imprime um relatório com informações sobre os atalhos de FTP.
Lista de perfis	Imprimir uma lista dos perfis armazenados na impressora.
Imprimir fontes	Imprimir um relatório de todas as fontes disponíveis para a linguagem atualmente definida na impressora.

Use	Para
Imprimir diretório	<p>Imprimir uma lista de todos os recursos que estão armazenados em um cartão de memória flash opcional ou no disco rígido da impressora.</p> <p>Notas:</p> <ul style="list-style-type: none"> • Tam. buffer trab. deve ser definido como 100%. • Verifique se a memória flash opcional ou o disco rígido da impressora está instalado corretamente e funcionando.
Relatório de ativos	<p>Imprime um relatório que contém informações sobre os ativos, incluindo o número de série da impressora e o nome do modelo. O relatório contém texto e códigos de barras UPC que podem ser digitalizados em um banco de dados de ativos.</p>

Menu Rede/Portas

Menu NIC ativa

Use	Para
<p>NIC ativa</p> <p>Automático</p> <p>[lista de placas de rede disponíveis]</p>	<p>Permita que a impressora se conecte a uma rede.</p> <p>Notas:</p> <ul style="list-style-type: none"> • Automático é a configuração padrão de fábrica. • Esse item de menu é exibido apenas se houver um adaptador de rede opcional instalado.

Menu Rede padrão ou Rede [x]

Nota: Somente portas ativas são exibidas neste menu. Todas as portas inativas são omitidas.

Use	Para
<p>PCL SmartSwitch</p> <p>Ativar</p> <p>Desligado</p>	<p>Definir a impressora para alternar automaticamente para a emulação PCL quando um trabalho de impressão exigir isso, independentemente da linguagem padrão da impressora.</p> <p>Notas:</p> <ul style="list-style-type: none"> • Ativar é a configuração padrão de fábrica. • Se o PCL SmartSwitch estiver desativado, então a impressora não examina os dados recebidos e usa a linguagem de impressora padrão especificada no menu Configuração.
<p>PS SmartSwitch</p> <p>Ativar</p> <p>Desligado</p>	<p>Definir a impressora para alternar automaticamente para a emulação PS quando um trabalho de impressão exigir isso, independentemente da linguagem padrão da impressora.</p> <p>Notas:</p> <ul style="list-style-type: none"> • Ativar é a configuração padrão de fábrica. • Se o PS SmartSwitch estiver desativado, então a impressora não examina os dados recebidos e usa a linguagem de impressora padrão especificada no menu Configuração.

Use	Para
Modo NPA Desligado Automático	Definir a impressora para executar o processamento especial necessário para a comunicação bidirecional seguindo as convenções definidas pelo protocolo NPA. Notas: <ul style="list-style-type: none"> • Automático é a configuração padrão de fábrica. • A alteração dessa configuração no painel de controle da impressora e a saída dos menus fazem com que a impressora seja reiniciada. A seleção de menu é atualizada.
Buffer de rede Automático 3 KB a [tamanho máximo permitido]	Definir o tamanho do buffer de entrada de rede. Notas: <ul style="list-style-type: none"> • Automático é a configuração padrão de fábrica. • O valor pode ser alterado em incrementos de 1 KB. • O tamanho máximo permitido depende da quantidade de memória da impressora, do tamanho dos demais buffers de ligação e de a opção Economia de recursos estar ou não ativada. • Para aumentar o intervalo de tamanho máximo do Buffer de rede, desative ou reduza o tamanho dos buffers paralelo, serial e USB. • A alteração dessa configuração no painel de controle e a saída dos menus fazem com que a impressora seja reiniciada. A seleção de menu é atualizada.
Buffer de trabalhos Desligado Ativar Automático	Armazenar trabalhos de impressão temporariamente no disco rígido da impressora antes de imprimir. Esse menu será exibido somente quando um disco formatado for instalado. Notas: <ul style="list-style-type: none"> • Desativado é a configuração padrão de fábrica. • Se ativado, faz o buffer de trabalhos de impressão no disco rígido da impressora. • Auto faz o buffer de trabalhos de impressão somente quando a impressora está ocupada com o processamento de dados de outra porta de entrada. • A alteração dessa configuração no painel de controle da impressora e a saída dos menus fazem com que a impressora seja reiniciada. A seleção de menu é atualizada.
PS binário Mac Ativar Desligado Automático	Definir a impressora para que processe trabalhos de impressão PostScript binários do Macintosh. Notas: <ul style="list-style-type: none"> • Automático é a configuração padrão de fábrica. • Se desativado, filtra os trabalhos de impressão usando o protocolo padrão. • Se ativado, processa os trabalhos de impressão PostScript binários brutos.
Configuração de rede padrão OU Configuração de Rede [x] Relatórios Placa de rede TCP/IP IPv6 Sem fio AppleTalk	Exibir e definir as configurações de rede da impressora. Nota: O menu Sem fio é exibido somente quando a impressora é conectada a uma rede sem fio.

Menu Relatórios

Para acessar o menu, vá para:

- Rede/Portas > Rede padrão > Configuração de rede padrão > Relatórios
- Rede/Portas > Rede [x] > Configuração de Rede [x] > Relatórios

Use	Para
Imprimir Página de Configuração	Imprimir um relatório contendo informações sobre as definições da impressora de rede, como o endereço TCP/IP.

Menu Placa de rede

Para acessar o menu, vá para:

- Rede/Portas > Rede padrão > Configuração de rede padrão > Placa de rede
- Rede/Portas > Rede [x] > Configuração de rede [x] > Placa de rede

Use	Para
Exibir Status da Placa Conectado Desconectado	Exibir o status de conexão da placa de rede sem fio.
Exibir Velocidade da Placa	Exibir a velocidade de uma placa de rede sem fio ativa.
Endereço de rede UAA LAA	Exibir os endereços da rede.
Tempo limite do trabalho 0, 10–225 segundos	Definir a quantidade de tempo que um trabalho de impressão demora para ser cancelado. Notas: <ul style="list-style-type: none"> • 90 segundos é a configuração padrão de fábrica. • Um valor igual a 0 desativa o tempo limite. • Se um valor entre 1 e 9 for selecionado, então aparecerá Inválido no visor e o valor não é salvo.
Página de faixa Desligado Ativar	Permitir a impressão de uma página de banner. Nota: Desativado é a configuração padrão de fábrica.

Menu TCP/IP

Para acessar o menu, vá para:

- Rede/Portas > Rede padrão > Configuração de rede padrão > TCP/IP
- Rede/Portas > Rede [x] > Configuração de Rede [x] > TCP/IP

Nota: Esse menu só está disponível para impressoras de rede ou impressoras conectadas a servidores de impressão.

Use	Para
Definir nome de host	Definir o nome do host TCP/IP atual. Nota: Essa configuração pode ser alterada somente no Servidor da Web incorporado.

Use	Para
Endereço IP	Visualize ou altere as informações atuais de endereço TCP/IP. Nota: A configuração manual do endereço IP define as configurações de Ativar DHCP e Ativar IP automático como Desativar. Também define as configurações Ativar BOOTP e Ativar RARP como Desativar em sistemas que oferecem suporte a BOOTP e RARP.
Máscara de rede	Visualize ou altere a máscara de rede TCP/IP atual.
Gateway	Visualizar ou alterar o gateway de rede TCP/IP atual.
Ativar DHCP Ativar Desligado	Especificar a atribuição de parâmetros e endereço DHCP. Nota: Ativar é a configuração padrão de fábrica.
Ativar RARP Ativar Desligado	Especificar a definição de atribuição de endereço RARP. Nota: Desativado é a configuração padrão de fábrica.
Ativar BOOTP Ativar Desligado	Especificar a definição de atribuição de endereço BOOTP. Nota: Ativar é a configuração padrão de fábrica.
Ativar AutoIP Sim Não	Especificar a configuração de Rede de configuração zero. Nota: Sim é a configuração padrão de fábrica.
Ativar FTP/TFTP Sim Não	Ativar o servidor FTP integrado, que permite enviar arquivos para a impressora usando o FTP (File Transfer Protocol). Nota: Sim é a configuração padrão de fábrica.
Ativar servidor HTTP Sim Não	Ative o servidor da Web interno (Servidor da Web incorporado). Quando ativado, a impressora pode ser monitorada e gerenciada de forma remota usando um navegador da Web. Nota: Sim é a configuração padrão de fábrica.
Endereço do servidor WINS	Visualizar ou alterar o endereço de servidor WINS atual.
Ativar DDNS Sim Não	Visualizar ou alterar a definição atual de DDNS. Nota: Sim é a configuração padrão de fábrica.
Ativar mDNS Sim Não	Visualizar ou alterar a definição atual de mDNS. Nota: Sim é a configuração padrão de fábrica.
Endereço do servidor DNS	Visualizar ou alterar o endereço de servidor DNS atual.
Endereço do serv. DNS de backup	Exibir ou alterar os endereços do servidor DNS de backup.
Endereço 2 do servidor DNS de backup	
Endereço 3 do servidor DNS de backup	
Ativar HTTPS Sim Não	Visualizar ou alterar a definição atual de HTTPS. Nota: Sim é a configuração padrão de fábrica.

Menu IPv6

Para acessar o menu, navegue até uma das opções a seguir:

- **Menu Rede/Portas >Rede padrão >Configuração de rede padrão >IPv6**
- **Menu Rede/Portas >Rede [x] >Configuração de Rede [x] >IPv6**

Nota: Esse menu só está disponível para impressoras de rede ou impressoras conectadas a servidores de impressão.

Clique com a tecla	Para
Ativar IPv6 Ativado Desativado	Ativar o IPv6 na impressora. Nota: Ativado é a definição padrão de fábrica.
Config. automática Ativado Desativado	Especificar se o adaptador de rede aceita ou não as entradas de configuração de endereço IPv6 automáticas fornecidas por um roteador. Nota: Ativado é a definição padrão de fábrica.
Definir nome de host	Definir nome do host.
Exibir endereço	Nota: Essas definições podem ser alteradas somente no Embedded Web Server.
Exibir endereço do roteador	
Ativar DHCPv6 Ativado Desativado	Ativar DHCPv6 na impressora. Nota: Ativado é a definição padrão de fábrica.

Menu Sem fio

Nota: Este menu está disponível somente em impressoras conectadas a uma rede sem fio ou modelos de impressoras que tenham um adaptador de rede sem fio.

Para acessar o menu, navegue até:

Rede/Portas >Rede [x] >Configuração [x] de Rede >Wireless

Use	Para
Configuração protegida de Wi-Fi Iniciar método de botão de controle Iniciar Método PIN	Estabelecer uma rede sem fio e ativar a segurança de rede. Notas: <ul style="list-style-type: none"> • Iniciar o método de botão de controle conecta a impressora a uma rede sem fio quando se pressiona os botões da impressora e do ponto de acesso (roteador sem fio) em um determinado período de tempo. • Iniciar o método PIN conecta a impressora a uma rede sem fio usando um PIN na impressora e inserindo-o nas definições sem fio do ponto de acesso.
Ativar/Desativar detecção automática WPS Ativar Desativar	Detectar automaticamente o método de conexão usado por um ponto de acesso com WPS — Iniciar método de botão de controle ou Iniciar método PIN. Nota: Desativar é a configuração padrão de fábrica.

Use	Para
Modo de rede Tipo de BSS Infraestrutura ad-hoc	Especificar o modo da rede. Notas: <ul style="list-style-type: none"> • Infraestrutura é a definição padrão de fábrica. Infraestrutura permite que a impressora acesse uma rede através de um ponto de acesso. • Ad-hoc configura uma conexão sem fio diretamente entre a impressora e um computador.
Compatibilidade 802.11b/g 802.11b/g/n	Especificar o padrão sem fio para a rede sem fio. Nota: 802.11b/g/n é a configuração padrão de fábrica.
Escolher Rede	Selecionar uma rede disponível para o uso pela impressora.
Exibir Qualidade do Sinal	Exibir a qualidade da conexão sem fio.
Visualizar Modo de Segurança	Exibir o método de criptografia para a rede sem fio.

Menu AppleTalk

Nota: Este menu estará disponível somente nos modelos de impressora conectados a uma rede Ethernet ou se houver um adaptador de rede sem fio opcional instalado.

Para acessar o menu, vá para:

- Rede/Portas > Rede padrão > Configuração de rede padrão > AppleTalk
- Rede/Portas > Rede [x] > Configuração de rede [x] > AppleTalk

Use	Para
Ativar Sim Não	Ativar ou desativar o suporte a AppleTalk. Nota: Sim é a configuração padrão de fábrica.
Exibir nome	Mostrar o nome AppleTalk atribuído. Nota: O nome AppleTalk somente pode ser alterado no servidor da Web incorporado.
Exibir endereço	Mostrar o endereço AppleTalk atribuído. Nota: O endereço AppleTalk somente pode ser alterado a partir do servidor da Web incorporado.
Definir zona [lista de zonas disponíveis na rede]	Fornecer uma lista das zonas AppleTalk disponíveis na rede. Nota: A zona padrão da rede é a configuração padrão de fábrica.

Menu USB padrão

Clique com a tecla	Para
PCL SmartSwitch Ativado Desativado	Definir a impressora para alternar automaticamente para emulação PCL quando um trabalho de impressão recebido por uma porta USB exigir isso, independentemente da linguagem padrão da impressora. Notas: <ul style="list-style-type: none"> • Ativado é a definição padrão de fábrica. • Quando ele está desativado, a impressora não examina os dados recebidos. A impressora usa emulação PostScript se PS SmartSwitch estiver ativado. A impressora usa a linguagem padrão especificada no menu Configuração se PS SmartSwitch estiver desativado.
PS SmartSwitch Ativado Desativado	Definir a impressora para alternar automaticamente para emulação PS quando um trabalho de impressão recebido por uma porta USB exigir isso, independentemente da linguagem padrão da impressora. Notas: <ul style="list-style-type: none"> • Ativado é a definição padrão de fábrica. • Quando ele está desativado, a impressora não examina os dados recebidos. A impressora usa emulação PCL se PCL SmartSwitch estiver ativado. A impressora usa a linguagem padrão especificada no menu Configuração se PCL SmartSwitch estiver desativado.
Modo NPA Ativado Desativado Automática	Definir a impressora para executar o processamento especial necessário para a comunicação bidirecional seguindo as convenções definidas pelo protocolo NPA. Notas: <ul style="list-style-type: none"> • Automática é a definição padrão de fábrica. Auto define que a impressora examine os dados, determine o formato e os processe da forma apropriada. • A impressora será reiniciada automaticamente quando houver a mudança da definição no painel de controle da impressora. A seleção de menu é atualizada.
Buffer USB Desativado Automática 3 KB a [tamanho máximo permitido]	Definir o tamanho do buffer de entrada USB. Notas: <ul style="list-style-type: none"> • Automática é a definição padrão de fábrica. • Se desativado, desativa o buffer de trabalhos. Todos os trabalhos já armazenados em buffer no disco rígido da impressora são impressos antes da retomada do processamento normal. • A configuração de tamanho do buffer USB pode ser alterada em incrementos de 1-K. • O tamanho máximo permitido depende da quantidade de memória da impressora, do tamanho dos demais buffers de ligação e de a opção Economia de recursos estar ou não ativada. • Para aumentar o intervalo de tamanho máximo do Buffer USB, desative ou reduza o tamanho dos buffers paralelo, serial e de rede. • A impressora será reiniciada automaticamente quando houver a mudança da definição no painel de controle da impressora. A seleção de menu é atualizada.

Clique com a tecla	Para
Buffer de trabalhos Desativado Ativado Automática	Armazenar trabalhos de impressão temporariamente no disco rígido da impressora antes de imprimir. Notas: <ul style="list-style-type: none"> • Desativado é a definição padrão de fábrica. • Se ativado, faz o buffer de trabalhos no disco rígido da impressora. • Auto faz o buffer de trabalhos de impressão somente se a impressora estiver ocupada com o processamento de dados de outra porta de entrada. • Quando essa definição é alterada no painel de controle da impressora e os menus são fechados, a impressora é reiniciada. A seleção de menu é atualizada.
PS binário Mac Ativado Desativado Automática	Definir a impressora para que processe trabalhos de impressão PostScript binários do Macintosh. Notas: <ul style="list-style-type: none"> • Automática é a definição padrão de fábrica. • Se ativado, processa os trabalhos de impressão PostScript binários brutos. • Se desativado, filtra os trabalhos de impressão usando o protocolo padrão.
Endereço ENA YYY.YYY.YYY.YYY	Definir as informações de endereço de rede para um servidor de impressão externo. Nota: Esse menu só fica disponível quando a impressora está conectada a um servidor de impressão externo por meio da porta USB.
Máscara de rede ENA YYY.YYY.YYY.YYY	Definir as informações da máscara de rede para um servidor de impressão externo. Nota: Esse menu só fica disponível quando a impressora está conectada a um servidor de impressão externo por meio da porta USB.
Gateway ENA YYY.YYY.YYY.YYY	Definir as informações de gateway para um servidor de impressão externo. Nota: Esse menu só fica disponível quando a impressora está conectada a um servidor de impressão externo por meio da porta USB.

Menu Paralela [x]

Nota: Esse menu será exibido somente quando uma placa paralela opcional for instalada.

Clique com a tecla	Para
PCL SmartSwitch Ativado Desativado	Definir que a impressora alterne automaticamente para a emulação PCL quando um trabalho de impressão recebido por uma porta serial exigir isso, independentemente da linguagem padrão da impressora. Notas: <ul style="list-style-type: none"> • Ativado é a definição padrão de fábrica. • Quando ele está desativado, a impressora não examina os dados recebidos. A impressora usa emulação PostScript se PS SmartSwitch estiver ativado. A impressora usa a linguagem padrão especificada no menu Configuração se PS SmartSwitch estiver desativado.

Clique com a tecla	Para
PS SmartSwitch Ativado Desativado	Definir que a impressora alterne automaticamente para a emulação PS quando um trabalho de impressão recebido por uma porta serial exigir isso, independentemente da linguagem padrão da impressora. Notas: <ul style="list-style-type: none"> • Ativado é a definição padrão de fábrica. • Quando ele está desativado, a impressora não examina os dados recebidos. A impressora usa emulação PCL se PCL SmartSwitch estiver ativado. A impressora usa a linguagem padrão especificada no menu Configuração se PCL SmartSwitch estiver desativado.
Modo NPA Ativado Desativado Automática	Definir a impressora para executar o processamento especial necessário para a comunicação bidirecional seguindo as convenções definidas pelo protocolo NPA. Notas: <ul style="list-style-type: none"> • Automática é a definição padrão de fábrica. • Quando essa definição é alterada no painel de controle da impressora e os menus são fechados, a impressora é reiniciada. A seleção de menu é atualizada.
Buffer paralelo Desativado Automática 3 KB a [tamanho máximo permitido]	Definir o tamanho do buffer de entrada paralelo. Notas: <ul style="list-style-type: none"> • Automática é a definição padrão de fábrica. • Se desativado, desativa o buffer de trabalhos. Todos os trabalhos de impressão já armazenados em buffer no disco rígido da impressora são impressos antes da retomada do processamento normal. • A configuração do tamanho do buffer paralelo pode ser alterada em incrementos de 1 KB. • O tamanho máximo permitido depende da quantidade de memória da impressora, do tamanho dos demais buffers de ligação e de a opção Economia de recursos estar ou não ativada. • Para aumentar o intervalo de tamanho máximo do Buffer paralelo, desative ou reduza o tamanho dos buffers USB, serial e de rede. • Quando essa definição é alterada no painel de controle da impressora e os menus são fechados, a impressora é reiniciada. A seleção de menu é atualizada.
Buffer de trabalhos Desativado Ativado Automática	Armazenar trabalhos de impressão temporariamente no disco rígido da impressora antes de imprimir. Notas: <ul style="list-style-type: none"> • Desativado é a definição padrão de fábrica. • Se ativado, faz o buffer de trabalhos de impressão no disco rígido da impressora. • Auto faz o buffer de trabalhos de impressão somente se a impressora estiver ocupada com o processamento de dados de outra porta de entrada. • Quando essa definição é alterada no painel de controle da impressora e os menus são fechados, a impressora é reiniciada. A seleção de menu é atualizada.
Status avançado Ativado Desativado	Ativar a comunicação bidirecional pela porta paralela. Notas: <ul style="list-style-type: none"> • Ativado é a definição padrão de fábrica. • Quando desativado, desativa a negociação da porta paralela.

Clique com a tecla	Para
Protocolo Padrão Bytes rápidos	Especificar o protocolo da porta paralela. Notas: <ul style="list-style-type: none"> • Bytes rápidos é a configuração padrão de fábrica. Ela fornece compatibilidade com a maioria das portas paralelas existentes e é a configuração recomendada. • A configuração Padrão tenta resolver os problemas de comunicação da porta paralela.
Inicializar Privilégios Ativado Desativado	Determinar se a impressora aceita solicitações de inicialização de hardware de impressora do computador. Notas: <ul style="list-style-type: none"> • Desativado é a definição padrão de fábrica. • O computador solicita a inicialização ativando o sinal Inicializar da porta paralela. Muitos computadores pessoais ativam o sinal Inicializar sempre que são ligados.
Modo Paralelo 2 Ativado Desativado	Determinar se a amostragem dos dados da porta paralela é feita na sequência inicial ou final de sinal do strobe. Nota: Ativado é a definição padrão de fábrica.
PS binário Mac Ativado Desativado Automática	Definir a impressora para que processe trabalhos de impressão PostScript binários do Macintosh. Notas: <ul style="list-style-type: none"> • Automática é a definição padrão de fábrica. • Se desativado, filtra os trabalhos de impressão usando o protocolo padrão. • Se ativado, processa os trabalhos de impressão PostScript binários brutos.
Endereço ENA YYY.YYY.YYY.YYY	Definir as informações de endereço de rede para um servidor de impressão externo. Nota: Esse item de menu só fica disponível quando a impressora está conectada a um servidor de impressão externo por meio da porta USB.
Máscara de rede ENA YYY.YYY.YYY.YYY	Definir as informações da máscara de rede para um servidor de impressão externo. Nota: Esse item de menu só fica disponível quando a impressora está conectada a um servidor de impressão externo por meio da porta USB.
Gateway ENA YYY.YYY.YYY.YYY	Definir as informações de gateway para um servidor de impressão externo. Nota: Esse item de menu só fica disponível quando a impressora está conectada a um servidor de impressão externo por meio da porta USB.

Menu Serial [x]

Nota: Esse menu será exibido somente quando uma placa serial opcional for instalada.

Clique com a tecla	Para
PCL SmartSwitch Ativado Desativado	Definir que a impressora alterne automaticamente para a emulação PCL quando um trabalho de impressão recebido por uma porta serial exigir isso, independentemente da linguagem padrão da impressora. Notas: <ul style="list-style-type: none"> • Ativado é a definição padrão de fábrica. • Quando ele está desativado, a impressora não examina os dados recebidos. A impressora usa emulação PostScript se PS SmartSwitch estiver ativado. A impressora usa a linguagem padrão especificada no menu Configuração se PS SmartSwitch estiver desativado.

Clique com a tecla	Para
PS SmartSwitch Ativado Desativado	Definir que a impressora alterne automaticamente para a emulação PS quando um trabalho de impressão recebido por uma porta serial exigir isso, independentemente da linguagem padrão da impressora. Notas: <ul style="list-style-type: none"> • Ativado é a definição padrão de fábrica. • Quando ele está desativado, a impressora não examina os dados recebidos. A impressora usa emulação PCL se PCL SmartSwitch estiver ativado. A impressora usa a linguagem padrão especificada no menu Configuração se PCL SmartSwitch estiver desativado.
Modo NPA Ativado Desativado Automática	Definir a impressora para executar o processamento especial necessário para a comunicação bidirecional seguindo as convenções definidas pelo protocolo NPA. Notas: <ul style="list-style-type: none"> • Automática é a definição padrão de fábrica. Auto define que a impressora examine os dados, determine o formato e os processe da forma apropriada. • Quando ele está ativado, a impressora realiza o processamento NPA. Se os dados não estiverem no formato NPA, eles serão rejeitados. • Quando ele está desativado, a impressora não realiza o processamento NPA. • Quando essa definição é alterada no painel de controle da impressora e os menus são fechados, a impressora é reiniciada. A seleção de menu é atualizada.
Buffer serial Desativado Automática 3 KB a [tamanho máximo permitido]	Definir o tamanho do buffer de entrada paralelo. Notas: <ul style="list-style-type: none"> • Automática é a definição padrão de fábrica. • Se desativado, desativa o buffer de trabalhos. Todos os trabalhos já armazenados em buffer no disco são impressos antes da retomada do processamento normal. • A configuração de tamanho do buffer paralelo pode ser alterada em incrementos de 1 KB. • O tamanho máximo permitido depende da quantidade de memória da impressora, do tamanho dos demais buffers de ligação e de a opção Economia de recursos estar ou não ativada. • Para aumentar o intervalo de tamanho máximo do Buffer paralelo, desative ou reduza o tamanho dos buffers USB, serial e de rede. • Quando essa definição é alterada no painel de controle da impressora e os menus são fechados, a impressora é reiniciada. A seleção de menu é atualizada.
Buffer de trabalhos Desativado Ativado Automática	Armazenar trabalhos de impressão temporariamente no disco rígido da impressora antes de imprimir. Notas: <ul style="list-style-type: none"> • Desativado é a definição padrão de fábrica. A impressora não faz o buffer dos trabalhos de impressão no disco rígido da impressora. • Se ativado, faz o buffer de trabalhos de impressão no disco rígido da impressora. • Auto faz o buffer de trabalhos de impressão somente se a impressora estiver ocupada com o processamento de dados de outra porta de entrada. • Quando essa definição é alterada no painel de controle da impressora e os menus são fechados, a impressora é reiniciada. A seleção de menu é atualizada.

Clique com a tecla	Para
Protocolo DTR DTR/DSR XON/XOFF XON/XOFF/DTR XONXOFF/DTRDSR	Selecionar as configurações de saudação do hardware e do software para a porta serial. Notas: <ul style="list-style-type: none"> • DTR é a definição padrão de fábrica. • DTR/DSR é uma configuração de saudação de hardware. • XON/XOFF é uma configuração de saudação de software. • XON/XOFF/DTR e XON/XOFF/DTR/DSR são configurações de saudação de hardware e software combinadas.
XON robusto Ativado Desativado	Determinar se a impressora comunica sua disponibilidade ao computador. Notas: <ul style="list-style-type: none"> • Desativado é a definição padrão de fábrica. • Esse item de menu se aplica somente à porta serial se Protocolo serial estiver definido como XON/XOFF.
Baud 1200 2400 4800 9600 19200 38400 57600 115200 138200 172800 230400 345600	Especificar a taxa de recebimento de dados pela porta serial. Notas: <ul style="list-style-type: none"> • 9600 é a definição padrão de fábrica. • As taxas de transmissão baud 138200, 172800, 230400 e 345600 são exibidas apenas no menu Serial padrão. Essas configurações não são exibidas nos menus Opção serial 1, Opção serial 2 ou Opção serial 3.
Bits de dados 7 8	Especificar o número de bits de dados enviados em cada quadro de transmissão. Nota: 8 é a definição padrão de fábrica.
Paridade Par Ímpar Nenhum Ignorar	Definir a paridade para os quadros de dados de entrada e saída serial. Nota: Nenhuma é a definição padrão de fábrica.
Aceitar DSR Ativado Desativado	Determinar se a impressora usa o sinal DSR. Notas: <ul style="list-style-type: none"> • Desativado é a definição padrão de fábrica. • DSR é um sinal de saudação usado pela maioria dos cabos seriais. A porta serial usa o DSR para diferenciar os dados enviados pelo computador daqueles criados por ruído elétrico no cabo serial. O ruído elétrico pode causar a impressão de caracteres aleatórios. Ative-a para evitar a impressão de caracteres aleatórios.

menu Configuração de SMTP

Use	Para
Gateway SMTP primário	Especificar as informações do gateway e da porta do servidor SMTP. Nota: 25 é a porta do gateway SMTP padrão.
Porta do gateway SMTP primário	
Gateway SMTP secundário	
Porta do gateway SMTP secundário	
Tempo limite SMTP De 5 a 30	Especificar o tempo, em segundos, antes do servidor parar de tentar enviar um e-mail. Nota: 30 segundos é a configuração padrão de fábrica.
Endereço de resposta	Especificar o endereço de resposta para 128 caracteres no e-mail enviado pela impressora.
Usar SSL Desativado Negociar Obrigatório	Definir a impressora que usará SSL para aumentar a segurança durante a conexão ao servidor SMTP. Notas: <ul style="list-style-type: none"> Desativado é a configuração padrão de fábrica. Quando a definição Negociar for usada, o servidor SMTP determinará se o SSL será utilizado.
Autenticação de servidor SMTP Nenhuma autenticação necessária Login/Comum CRAM-MD5 Digest-MD5 NTLM Kerberos 5	Especificar o tipo de autenticação de usuário exigido para os privilégios de digitalização para e-mail. Nota: “Nenhuma autenticação necessária” é a configuração padrão de fábrica.
E-mail iniciado por dispositivo Nenhuma Usar credenciais do dispositivo SMTP	Especificar quais credenciais serão usadas durante a comunicação com o servidor SMTP. Alguns servidores SMTP requerem credenciais para enviar um e-mail. Notas: <ul style="list-style-type: none"> Nenhuma é a configuração padrão de fábrica para o E-mail iniciado por dispositivo e E-mail iniciado por usuário. ID do usuário do dispositivo e Senha do dispositivo serão usados para fazer login no servidor SMTP quando “Usar credenciais do dispositivo SMTP” estiver selecionado.
E-mail iniciado por usuário* Nenhuma Usar credenciais do dispositivo SMTP Usar senha e ID do usuário de sessão Usar senha e endereço de e-mail de sessão Solicitar usuário	
ID do usuário do dispositivo	
Senha do dispositivo	
Domínio Kerberos 5	
Domínio NTLM	

Menu Segurança

Menu Editar definições de segurança

Use	Para
Editar Senha de Backup Usar Senha de Backup <ul style="list-style-type: none"> • Desligado • Ativar Senha	Criar uma senha de backup. Notas: <ul style="list-style-type: none"> • Off é a configuração padrão de fábrica para "Usar Senha de Backup". • Este item de menu será exibido somente se houver uma senha de backup.
Editar Building Blocks Contas internas NTLM Configurar Kerberos Simples Configuração do Kerberos Active Directory LDAP LDAP+GSSAPI Senha PIN	Editar configurações para Contas internas, NTLM, Configurar Kerberos Simples, Configuração do Kerberos, Active Directory, LDAP, Senha e PIN.
Editar modelos de segurança [lista de modelos disponíveis]	Adicionar ou editar um modelo de segurança.
Editar controles de acesso Menus administrativos Acesso a funções configuração Solutions Cancelar trabalhos no dispositivo	Controlar acesso aos menus da impressora, atualizações de firmware, trabalhos suspensos e outros pontos de acesso.

Menu Configurações de segurança variadas

Use	Para
Restrições de login Falhas de login Falha no tempo de execução Tempo de bloqueio Tempo limite de login no painel Tempo limite de login remoto	Limitar o número e o tempo de execução de tentativas falhas de login no painel de controle da impressora antes que todos os usuários sejam bloqueados. Notas: <ul style="list-style-type: none"> • “Falhas de login” especifica o número de tentativas falhas de login antes que os usuários sejam bloqueados. A configuração padrão de fábrica das definições varia de 1 a 10 tentativas. • “Falha no tempo de execução” especifica o tempo de execução durante o qual as tentativas falhas de login podem ser feitas antes que os usuários sejam bloqueados. As configurações variam de 1 a 60 minutos. 5 minutos é a configuração padrão de fábrica. • “Tempo de bloqueio” especifica por quanto tempo os usuários ficam bloqueados depois de excederem o limite de falhas de login. As configurações variam de 1 a 60 minutos. 5 minutos é a configuração padrão de fábrica. 1 indica que a impressora não impõe um tempo de bloqueio. • “Tempo limite de login no painel” especifica por quanto tempo a impressora permanece ociosa na tela Inicial antes de desconectar o usuário automaticamente. As definições variam de 1 a 900 segundos. 30 segundos é a configuração padrão de fábrica. • “Tempo limite de login remoto” especifica por quanto tempo uma interface remota permanece ociosa antes de desconectar o usuário automaticamente. As definições variam de 1 a 120 segundos. 10 minutos é a configuração padrão de fábrica.
Jumper de redefinição de segurança Controles de acesso = “Sem segurança” Sem efeito Redefinir para os padrões de fábrica	Altera o valor das definições de segurança. Notas: <ul style="list-style-type: none"> • Controles de acesso=“Sem segurança” mantém todas as informações de segurança que o usuário definiu. “Sem segurança” é a configuração padrão de fábrica. • “Sem efeito” significa que a redefinição não afeta a configuração de segurança do dispositivo. • “Redefinir para os padrões de fábrica” exclui todas as informações de segurança que o usuário definiu e atribui o valor padrão de fábrica a todas as definições da seção Definições de segurança variadas, tanto para o painel como para o Servidor da Web incorporado.
Verificação de certificado LDAP Demanda Tentar Permitir Nunca	Permitir que o usuário solicite um certificado de servidor. Notas: <ul style="list-style-type: none"> • “Exigir” significa que um certificado de servidor é solicitado. Se nenhum certificado, ou um certificado defeituoso for fornecido, a sessão é terminada imediatamente. “Exigir” é a configuração padrão de fábrica. • “Tentar” significa que um certificado de servidor é solicitado. Se nenhum certificado for fornecido, a sessão prossegue normalmente. Se um certificado defeituoso for fornecido, a sessão é terminada imediatamente. • “Permitir” significa que um certificado de servidor é solicitado. Se nenhum certificado for fornecido, a sessão prossegue normalmente. Se um certificado defeituoso for fornecido, ele será ignorado e a sessão prossegue normalmente. • “Nunca” significa que nenhum certificado de servidor é solicitado.
Extensão mínima do PIN 1–16	Limita a quantidade de dígitos usada para o PIN. Nota: 4 é a definição padrão de fábrica.

Menu Impressão confidencial

Use	Para
Máximo de PINs inválidos Desligado De 2 a 10	Definir um limite para o número de vezes que um PIN inválido pode ser digitado. Notas: <ul style="list-style-type: none"> • Esse item de menu é exibido apenas quando um disco rígido formatado e em funcionamento na impressora for instalado. • Quando o limite é alcançado, os trabalhos de impressão desse nome de usuário e PIN são excluídos.
Expiração de trabalho confidencial Desligado 1 hora 4 horas 24 horas 1 semana	Definir um limite de tempo para armazenamento dos trabalhos confidenciais de impressão na impressora. Notas: <ul style="list-style-type: none"> • Mesmo se a configuração "Expiração de trabalho confidencial" for alterada enquanto trabalhos de impressão confidenciais estiverem na memória da impressora ou no disco rígido da impressora, o tempo de expiração desses trabalhos de impressão não será alterado para o novo valor padrão. • Se a impressora for desligada, todos os trabalhos confidenciais mantidos na memória da impressora serão excluídos.
Expiração de trabalho para repetição Desligado 1 hora 4 horas 24 horas 1 semana	Definir um limite de tempo para armazenamento dos trabalhos de impressão na impressora.
Expiração de trabalho para verificação Desligado 1 hora 4 horas 24 horas 1 semana	Definir um limite de tempo para o armazenamento na impressora de trabalhos de impressão que precisam de verificação.
Expiração de trabalho para reserva Desligado 1 hora 4 horas 24 horas 1 semana	Definir um limite de tempo para armazenamento na impressora dos trabalhos para impressão posterior.
Nota: Desativado é a configuração padrão de fábrica.	

Menu Apagar arquivos de dados temporários

A opção Apagar arquivos de dados temporários exclui *somente* os dados do trabalho de impressão do disco rígido da impressora que *não estão* sendo usados no momento pelo sistema. Todos os dados permanentes no disco rígido da impressora são preservados, como fontes carregadas, macros e trabalhos retidos.

Nota: Esse menu é exibido apenas quando há um disco rígido formatado instalado e em funcionamento na impressora.

Use	Para
Modo de limpeza Automático	Especificar o modo para apagar arquivos de dados temporários.
Método automático Passagem única Várias passagens	<p>Marcar o espaço em disco usado por um trabalho de impressão anterior. Este método não permite que o sistema de arquivos reutilize o espaço até que ele tenha sido limpo.</p> <p>Notas:</p> <ul style="list-style-type: none"> • “Passagem única” é a configuração padrão de fábrica. • Somente a limpeza automática permite que os usuários apaguem os arquivos de dados temporários sem desligar a impressora por um longo período de tempo. • As informações altamente confidenciais devem ser apagadas usando <i>apenas</i> o método Várias passagens.

menu de Registro de Auditoria de Segurança

Use	Para
Exportar log	<p>Permitir que um usuário autorizado exporte o registro de auditoria.</p> <p>Notas:</p> <ul style="list-style-type: none"> • Para exportar o log de auditoria do painel de controle da impressora, é necessário conectar uma unidade flash à impressora. • The audit log can be downloaded from the Servidor da Web incorporado and saved on a computer.
Excluir log Sim Não	<p>Especificar se os registros de auditoria devem ser excluídos.</p> <p>Nota: Sim é a configuração padrão de fábrica.</p>
Configurar log Habilitar auditoria Sim Não Habilitar syslog remoto Não Sim Instalação de syslog remoto De 0 a 23 Gravidade de eventos no log 0–7	<p>Especificar se e como os registros de auditoria são criados.</p> <p>Notas:</p> <ul style="list-style-type: none"> • Habilitando a auditoria, você determina se os eventos são registrados no log de auditoria seguro e no syslog remoto. Não é a configuração padrão de fábrica. • Habilitando o syslog remoto, você determina se os logs estão sendo enviados a um servidor remoto. Não é a configuração padrão de fábrica. • Instalando o syslog remoto, você determina o valor usado para enviar logs para o servidor de syslog remoto. 4 é a configuração padrão de fábrica. • Se o registro de auditoria de segurança é ativado, então o valor da gravidade de cada evento é registrado. 4 é a configuração padrão de fábrica.

Menu Definir data e hora

Use	Para
Data e hora atuais	Exibir as definições atuais de data e hora da impressora.
Definir data e hora manualmente	<p>Definir a data e a hora.</p> <p>Nota: A Data/Hora é definida no formato AAAA-MM-DD HH:MM:SS.</p>

Use	Para
Fuso horário	Selecione o fuso horário. Nota: GMT é a configuração padrão de fábrica.
Observar DST automaticamente Ativar Desligado	Definir a impressora para usar o início e o final aplicáveis do horário de verão associados com a configuração de Fuso Horário da impressora. Nota: Ativado é a definição padrão de fábrica e usa o Horário de Verão associado à configuração de Fuso Horário.
Configuração personalizada de fuso horário Horário de verão - Semana inicial Horário de verão - Dia inicial Horário de verão - Mês inicial Horário de verão - Hora inicial Horário de verão - Semana final Horário de verão - Dia final Horário de verão - Mês final Hora de verão - Horário final Separar DST	Permite que o usuário configure o fuso horário.
Ativar NTP Ativar Desligado	Ativar o Protocolo de Tempo da Rede, que sincroniza os relógios dos dispositivos de uma rede. Nota: Ativar é a configuração padrão de fábrica.
Servidor NTP	Visualize o endereço do servidor NTP.
Ativar autenticação Ativar Desligado	Permite alterar a definição de autenticação para ativado ou desativado. Nota: Desativado é a configuração padrão de fábrica.

menu Configurações

Menu Configurações gerais

Use	Para
Idioma de exibição Inglês Francês Alemão Italiano Espanhol Dinamarquês Norueguês Holanda Sueco Português Suomi Russo Polonês Grego Magyar Turkce Cesky Chinês Simplificado Chinês Tradicional Coreano Japonês	Definir o idioma do texto exibido no visor da impressora. Nota: Nem todos os idiomas estão disponíveis para todas as impressoras, por isso pode ser necessário instalar um hardware especial para que esses idiomas sejam exibidos.
Modo Eco Desligado Energia Energia/papel Papel	Reduzir o uso de energia, papel ou mídia especial. Notas: <ul style="list-style-type: none"> • Desativado é a configuração padrão de fábrica. Isso restaura as configurações padrão de fábrica da impressora. • A configuração Energia reduz o consumo de energia da impressora. O desempenho pode ser afetado, mas não a qualidade da impressão. • Energia/Papel reduz o consumo de energia e o uso de papel e mídia especial. • Papel reduz a quantidade de papel e mídia especial necessária para um trabalho de impressão. O desempenho pode ser afetado, mas não a qualidade da impressão.
Bipe de carregamento no ADF Ativado Desativado	Especificar se o ADF emite ou não um bipe quando o papel é carregado. Nota: Ativado é a configuração padrão de fábrica.
Sensor de várias páginas do ADF Ativar Desligado	Permite que o scanner detecte quando o ADF retira mais de uma folha de papel por vez. Nota: Ativar é a configuração padrão de fábrica.

Use	Para
Modo silencioso Desligado Ativar	Reduzir a quantidade de ruído produzido pela impressora. Notas: <ul style="list-style-type: none"> • Desativado é a configuração padrão de fábrica. Essa configuração suporta as especificações de desempenho da impressora. • “Ativar” configura a impressora para produzir o mínimo de ruído possível. Essa configuração é melhor para imprimir texto e linha. • Para obter excelente impressão de documentos coloridos, defina o Modo silencioso como Desativado. • A seleção de Foto no driver da impressora pode desativar o Modo Silencioso e fornecer melhor qualidade de impressão e impressão em velocidade total.
Executar configuração inicial Sim Não	Instrui a impressora para executar o assistente de configuração. Notas: <ul style="list-style-type: none"> • Sim é a configuração padrão de fábrica. • Depois de encerrar o assistente de configuração selecionando Concluído na tela "seleção de País", o valor padrão torna-se Não.
Teclado Tipo de teclado Inglês Francês Francês canadense Alemão Italiano Espanhol Grego Dinamarquês Norueguês Holanda Sueco Suomi Português Russo Polonês Suíço-Alemão Suíço-Francês Coreano Magyar Turke Cesky Chinês Simplificado Chinês Tradicional Japonês Tecla personalizada [x]	Especificar informações de idioma e de teclas personalizadas para o teclado do painel de controle da impressora. As guias adicionais fornecem acesso a caracteres de acentuação e símbolos do teclado do painel de controle da impressora.

Use	Para
Tamanhos de papel EUA Métrica	Especificar a medida de papel padrão. Notas: <ul style="list-style-type: none"> • US é a configuração padrão de fábrica. • A configuração inicial é determinada pela seleção de país ou região no assistente de configuração inicial. • A alteração dessa definição também altera a definição padrão de cada fonte de entrada no Menu Tamanho/Tipo do Papel.
Digitalizar p/ interv. portas do PC [intervalo de portas]	Especificar o intervalo de portas válido para impressoras atrás de um firewall de bloqueio de porta. As portas válidas são especificadas por dois conjuntos de números separados por ponto-e-vírgula. Nota: 9751:12000 é a configuração padrão de fábrica.
Informações exibidas Lado esquerdo Lado direito Texto personalizado [x]	Especificar o que será exibido nos cantos superior esquerdo e direito da tela Bem-vindo. Para os menus da esquerda e da direita, escolha entre as seguintes opções: Nenhuma Endereço IP Nome do host Nome do contato Local Data/Hora Nome do serviço mDNS/DDNS Nome da configuração zero Texto personalizado [x] Nome do modelo Notas: <ul style="list-style-type: none"> • Endereço IP é a configuração padrão de fábrica para Lado esquerdo. • Data/hora é a configuração padrão de fábrica para Lado direito.
Informações exibidas (continuação) Toner preto	Personalize as informações exibidas do toner preto. Selecione uma destas opções: Quando exibir Não exibir Visor Mensagem a ser exibida Padrão Alternar Padrão [entrada de texto] Alternar [entrada de texto] Notas: <ul style="list-style-type: none"> • “Não exibir” é a definição padrão de fábrica para Quando exibir. • Padrão é a configuração padrão de fábrica para Mensagem a ser exibida.

Use	Para
<p>Informações exibidas (continuação)</p> <p>Recipiente de resíduo de toner Atolamento de papel Colocar papel Erros de serviço</p>	<p>Personalizar as informações exibidas para os menus Recipiente de resíduo de toner, Atolamento de papel, Carregar papel e Erros de manutenção.</p> <p>Selecione uma destas opções:</p> <p>Visor Sim Não</p> <p>Mensagem a ser exibida Padrão Alternar</p> <p>Padrão [entrada de texto]</p> <p>Alternar [entrada de texto]</p> <p>Notas:</p> <ul style="list-style-type: none"> • Não é a configuração padrão de fábrica para Exibir. • Padrão é a configuração padrão de fábrica para Mensagem a ser exibida.
<p>Personalização da tela Bem-vindo</p> <p>Alterar idioma Copiar Atalhos de cópia Fax Atalhos de fax E-mail Atalhos de e-mail FTP Atalhos de FTP Pesquisar trabalhos retidos Trabalhos suspensos Unidade USB Perfis e soluções Marcadores Trabalhos pelo usuário Formulários e favoritos</p>	<p>Altera os ícones exibidos na tela inicial.</p> <p>Para cada ícone, selecione uma das opções a seguir:</p> <p>Visor Não exibir</p> <p>Notas:</p> <ul style="list-style-type: none"> • Exibir é a configuração padrão de fábrica para os menus Copiar, Fax, E-mail, FTP, Pesquisar trabalhos retidos, Trabalhos retidos, Unidade USB e Formulários e favoritos. • “Não exibir” é a configuração padrão de fábrica para Alterar idioma, Copiar atalhos, Atalhos de fax, Atalhos de e-mail, Atalhos de FTP, Perfis e soluções, Marcadores e trabalhos por menus de usuário.
<p>Formato de data</p> <p>MM-DD-AAAA DD-MM-AAAA AAAA-MM-DD</p>	<p>Formatar a data da impressora.</p> <p>Notas:</p> <ul style="list-style-type: none"> • MM-DD-YYYY é o padrão de fábrica nos EUA. • DD-MM-YYYY é a configuração padrão internacional de fábrica.
<p>Formato de hora</p> <p>12 horas AM/PM 24 horas</p>	<p>Formatar a hora da impressora.</p> <p>Nota: "12 horas AM/PM" é configuração padrão de fábrica.</p>
<p>Brilho da tela</p> <p>De 20 a 100</p>	<p>Especificar o brilho da tela do painel de controle da impressora.</p> <p>Nota: 100 é a configuração padrão de fábrica.</p>

Use	Para
Cópia de uma página Desligado Ativar	Definir as cópias do vidro do scanner para apenas uma página por vez. Nota: Desativado é a configuração padrão de fábrica.
Iluminação de saída Modo Normal/Espera Desligado Escura Clara	Define a quantidade de luz de uma bandeja de saída padrão. Notas: <ul style="list-style-type: none"> • Escurecido é a configuração padrão de fábrica se o Eco Mode estiver definido como Energia ou Energia/Papel. • Brilho é a configuração padrão de fábrica se o Eco Mode estiver definido como Desativado ou Papel.
Luz de erro Ativar Desligado	Determina se as luzes indicadoras piscarão quando a impressora encontrar erros. Nota: Ativar é a configuração padrão de fábrica.
Feedback por áudio Botão Feedback Ativar Desligado Volume De 1 a 10	Definir o volume do áudio para os botões. Notas: <ul style="list-style-type: none"> • Ativado é a configuração padrão de fábrica para o botão Feedback. • 5 é a configuração padrão de fábrica para Volume.
Feedback da tela de toque tátil Ativar Desligado	Fornece informações sobre a responsividade da tela sensível ao toque. Nota: Ativar é a configuração padrão de fábrica.
Mostrar marcadores Sim Não	Especificar se serão exibidos marcadores da área Trabalhos suspensos. Nota: Sim é a configuração padrão de fábrica. Quando Sim é selecionado, são exibidos marcadores na área Trabalhos suspensos.
Permitir remoção de plano de fundo Ativar Desligado	Especificar se o plano de fundo da imagem é removido com trabalhos de cópia, fax, e-mail, FTP ou digitalização para USB. Nota: Ativar é a configuração padrão de fábrica. O plano de fundo da imagem será removido.
Permitir digitalização de trabalhos personalizados Ativar Desligado	Digitalizar vários trabalhos para um arquivo. Nota: Ativar é a configuração padrão de fábrica. Se a opção Ativado for selecionada, a definição Permitir digitalização de trabalhos personalizados poderá ser habilitada para trabalhos específicos.
Recuperação de atolamento do scanner Nível do trabalho Nível da página	Especificar como um trabalho digitalizado deve ser recarregado se ocorrer um atolamento de papel no ADF. Notas: <ul style="list-style-type: none"> • O nível de trabalho é a configuração padrão de fábrica. • Se a opção Nível do trabalho for selecionada e ocorrer um atolamento de página, todo o trabalho deverá ser digitalizado novamente. • Se a opção Nível da página for selecionada, o trabalho será redigitalizado a partir da página atolada.
Taxa de atualização da página da Web De 30 a 300	Especificar o tempo, em segundos, entre as atualizações do Servidor da Web incorporado. Nota: 120 é a configuração padrão de fábrica.

Use	Para
Nome do contato	Especificar um nome de contato para a impressora. Nota: O nome do contato será armazenado no Servidor da Web incorporado.
Local	Especificar o local da impressora. Nota: A localização será armazenada no Servidor da Web incorporado.
Alarmes Controle de alarme Alarme do cartucho Alarme de grampos Alarme de perfuração	Definir que um alarme seja emitido quando a impressora exigir intervenção do operador. Para cada tipo de alarme, selecione uma destas opções: Desligado Uma vez Contínuo Notas: <ul style="list-style-type: none"> • Uma vez é a configuração padrão de fábrica para o Controle de Alarme. Uma vez emite três bipes rápidos. • Desat. é a configuração padrão de fábrica para Alarme do cartucho, Alarme de grampos e Alarme de perfuração. Desativado significa que nenhum alarme será emitido. • Contínuo repete três bipes a cada 10 segundos.
Tempos limite Modo Espera Desativado De 1 a 240	Especificar o número de minutos de inatividade antes que a impressora entre em estado de economia de energia. Nota: 15 é a configuração padrão de fábrica.
Tempos limite Modo de suspensão Desativado 1-180	Define o tempo, em minutos, que a impressora aguarda após imprimir um trabalho e antes de entrar no estado de consumo reduzido de energia. Notas: <ul style="list-style-type: none"> • 30 é a configuração padrão de fábrica. • Configurações mais baixas economizam mais energia, mas podem exigir mais tempo de aquecimento. • Selecione a configuração mais baixa se a impressora compartilhar um circuito elétrico com a iluminação ambiente ou se você notar oscilação nas luzes do ambiente. • Selecione uma configuração mais alta se a impressora estiver em uso constante. Na maioria das circunstâncias, isso mantém a impressora pronta para imprimir com um tempo mínimo de aquecimento.
Tempos limite Tempo limite de hibernação Desativado 1 a 3 horas 6 horas 1 a 3 dias 1 a 2 semanas 1 mês	Configura a impressora para operar em um estado de consumo reduzido de energia. Nota: Desativado é a configuração padrão de fábrica em todos os países.
Tempo limite de hibernação na conexão Hibernar Não hibernar	Defina a impressora como Tempo até hibernação mesmo se houver uma conexão Ethernet ativa e/ou uma conexão telefônica. Nota: Não iniciar agora é a definição padrão de fábrica.

Use	Para
Tempos limite Tempo limite da tela De 15 a 300	Definir o tempo, em segundos, que a impressora aguarda antes de retornar o visor para o estado Pronto. Nota: 30 é a configuração padrão de fábrica.
Tempos limite Prolong tempo lim tela Ativar Desligado	Configure a impressora para continuar o trabalho especificado sem retornar para a tela inicial quando o temporizador de tempo limite da tela terminar. Nota: Desativado é a configuração padrão de fábrica.
Tempos limite Tempo limite de impressão Desativado De 1 a 255	Definir o tempo, em segundos, que a impressora aguarda para receber uma mensagem de fim do trabalho antes de cancelar o restante do trabalho de impressão. Notas: <ul style="list-style-type: none"> • 90 é a configuração padrão de fábrica. • Quando o cronômetro pára de contar, qualquer página parcialmente impressa que ainda estiver na impressora é impressa, e a impressora verifica se há algum novo trabalho aguardando. • A opção Tempo espera impr. está disponível apenas durante o uso da emulação PCL. Não tem efeito sobre trabalhos de impressão de emulação PostScript.
Tempos limite Tempo limite de espera Desativado De 15 a 65535	Definir o tempo, em segundos, que a impressora espera por dados adicionais antes de cancelar um trabalho de impressão. Notas: <ul style="list-style-type: none"> • 40 é a configuração padrão de fábrica. • A opção Tempo limite só está disponível quando a impressora usa a emulação PostScript. Não tem efeito sobre trabalhos de impressão de emulação PCL.
Tempos limite Tempo limite de retenção do trabalho De 5 a 255	Definir o período de tempo que a impressora espera pela intervenção do usuário antes de reter trabalhos que requerem recursos indisponíveis e continuar imprimindo outros trabalhos da fila. Notas: <ul style="list-style-type: none"> • 30 é a configuração padrão de fábrica. • Esse menu é exibido apenas quando há um disco rígido instalado na impressora.
Recuperação de erros Reinicialização automática Reinicializar quando ocioso Sempre reinicializar Nunca reinicializar	Reinicializar automaticamente a impressora. Nota: "Reinicialização quando estiver ocioso" é a configuração padrão de fábrica.
Recuperação de erros Máximo de reinicializações automáticas 1-20	Determina o número de reinicializações automáticas que a impressora pode realizar. Nota: 5 é a configuração padrão de fábrica.
Recup. da impressão Continuar automático Desativado De 5 a 255	Permitir que a impressora continue a imprimir automaticamente após determinadas situações de desligamento (estado off-line) quando elas não forem resolvidas dentro do período especificado. Nota: Desativado é a configuração padrão de fábrica.

Use	Para
Recup. da impressão Recup. de atolamento Ativar Desligado Automático	Especificar se a impressora imprime novamente as páginas atoladas. Notas: <ul style="list-style-type: none"> Automático é a configuração padrão de fábrica. A impressora imprime novamente as páginas atoladas a menos que a memória necessária para manter as páginas seja solicitada para outras tarefas da impressora. Ativado define que impressora sempre imprime novamente as páginas atoladas. Desativado define que impressora nunca imprime novamente as páginas atoladas.
Recup. da impressão Assis atol Ativar Desligado	Configura a impressora para verificar automaticamente se há papel atolado. Nota: Ativar é a configuração padrão de fábrica.
Recup. da impressão Proteção de página Desligado Ativar	Permitir que a impressora imprima com êxito uma página que não tenha sido impressa de outra forma. Notas: <ul style="list-style-type: none"> Desativado é a configuração padrão de fábrica. Imprime uma página parcial quando não há memória suficiente para imprimir a página toda. Ativado define a impressora para processar toda a página, para que a página inteira seja impressa.
Pressione o botão Suspend Nenhuma ação Suspensão Hibernar	Determinar como a impressora no estado Ociosa reage a um pressionamento do botão Suspend. Notas: <ul style="list-style-type: none"> Suspend é a configuração padrão de fábrica. Suspend ou Hibernação define a impressora para operar em uma configuração de energia mais baixa. Se a impressora estiver no Modo de Suspensão, parecerá que o visor está desligado e o botão de Modo de Suspensão ficará na cor âmbar. Toque em qualquer lugar do visor ou pressione um botão no painel de controle da impressora para sair do Modo de suspensão. Se a impressora estiver no Modo de Hibernação, o visor ficará totalmente desligado e o botão Suspend ficará âmbar e piscando.
Pressione e mantenha pressionado o botão de Modo de Suspensão Nenhuma ação Suspensão Hibernar	Determinar como a impressora no estado Ociosa reage a um pressionamento do botão Suspend. Notas: <ul style="list-style-type: none"> Não fazer nada é a definição padrão de fábrica. Suspend ou Hibernação define a impressora para operar em uma configuração de energia mais baixa. Se a impressora estiver no Modo de Suspensão, parecerá que o visor está desligado e o botão de Modo de Suspensão ficará na cor âmbar. Pressione e mantenha pressionado o botão Suspend por três segundos ou mais para entrar no modo Hibernação. Toque em qualquer lugar do visor ou pressione um botão no painel de controle da impressora para sair do Modo de suspensão.

Use	Para
Padrões de fábrica Não restaurar Restaurar agora	Restaura as configurações da impressora para os padrões de fábrica. Notas: <ul style="list-style-type: none"> • Não restaurar é a configuração padrão de fábrica. Mantém as configurações definidas pelo usuário. • Restaurar agora retorna todas as configurações da impressora para os padrões de fábrica, exceto as configurações do menu Rede/portas. Todos os downloads armazenados na RAM são excluídos. Os dados carregados e armazenados na memória flash ou no disco rígido da impressora não são afetados.

menu Definições de cópia

Use	Para
Tipo de conteúdo Texto Gráfico Texto/Foto Fotografia	Especificar o conteúdo do documento original. Nota: Texto/Foto é a configuração padrão de fábrica.
Origem do conteúdo Laser preto-e-branco Laser colorida Jato de tinta Fotografia/Filme Revista Jornal Imprensa Outros	Especificar como o documento original foi produzido. Nota: Laser em preto e branco é a configuração padrão de fábrica.
Lados (Duplex) 1 lado para 1 lado 1 lado para frente e verso 2 lados para 1 lado 2 lados para 2 lados	Especificar se um documento original é frente e verso (duplex) ou um lado (simplex) e depois especificar se a cópia deve ser feita em frente e verso ou em um lado. Notas: <ul style="list-style-type: none"> • 1 lado para 1 lado — o documento original tem impressão em um lado e a cópia também terá impressão em um lado. • Um lado para frente e verso — o documento original tem impressão em um lado enquanto a cópia terá impressão nos dois lados. • 2 lados para 1 lado — o documento original tem impressão nos dois lados enquanto a cópia terá impressão em apenas um lado. • Frente e verso para frente e verso — a impressão do documento original é frente e verso e a cópia também terá impressão frente e verso.
Economia de papel Desativado Retrato 2 página/folha Paisagem 2 página/folha Retrato 4 página/folha Paisagem 4 página/folha	Copie duas ou quatro folhas de um documento em uma página. Nota: Desativado é a definição padrão de fábrica.

Use	Para
Imprimir bordas de páginas Ativado Desativado	Especificar se a borda é impressa ou não. Nota: Desativado é a definição padrão de fábrica.
Agrupar (1,1,1) (2,2,2) (1,2,3) (1,2,3)	Manter as páginas de um trabalho de impressão empilhadas em seqüência ao imprimir várias cópias. Nota: “(1,2,3) (1,2,3)” é a definição padrão de fábrica.
Perfurar Desativado 2 furos 3 furos 4 furos	Especifica o tipo de acabamento de perfuração a ser usado em um trabalho de impressão ou cópia. Nota: Desativado é a definição padrão de fábrica.
Grampear Desativado Ativado	Permite ativar ou desativar o encadernador. Notas: <ul style="list-style-type: none"> • Desativado é a definição padrão de fábrica. • Esse item de menu só é exibido quando um encadernador está instalado.
Tamanho original Carta Ofício Executivo Fólio Statement Ofício (México) Universal Detecção automática de tamanho Tamanhos mistos A4 A5 A6 JIS B5 Mídia complexa - Carta Mídia complexa - A5 Mídia complexa - Ofício Mídia complexa - A4 Tamanho de digitalização personalizado [x] Tamanho original Cartão de visita 3 x 5 pol 4 x 6 pol Carteira de identidade	Especificar o tamanho de papel do documento original. Notas: <ul style="list-style-type: none"> • Carta é a configuração padrão de fábrica nos EUA. • A4 é a definição padrão internacional de fábrica.
Copiar para origem Bandeja [x] Ajuste automático de tamanho Alimentador multi-uso	Especificar a origem de papel para trabalhos de cópia. Nota: Bandeja 1 é a definição padrão de fábrica.

Use	Para
Separadores de transparência Ativado Desativado	Colocar uma folha de papel entre as transparências. Nota: Ativado é a definição padrão de fábrica.
Folhas separadoras Desativado Entre cópias Entre trabalhos Entre páginas	Colocar uma folha de papel entre as páginas, cópias ou trabalhos. Nota: Desativado é a definição padrão de fábrica.
Origem das folhas separadoras Bandeja [x] Alimentador multi-uso	Especificar a origem do papel onde está a folha separadora. Nota: Bandeja 1 é a definição padrão de fábrica.
Intensidade 1–9	Clareia ou escurece a impressão da cópia. Nota: 5 é a configuração padrão de fábrica.
Bandeja de saída Bandeja padrão Bandeja [x]	Especificar a bandeja a usar para o trabalho de cópia. Notas: <ul style="list-style-type: none"> • Bandeja padrão é a configuração padrão de fábrica. • Bandeja [x] é exibida apenas quando pelo menos uma bandeja de saída opcional está instalada.
Número de cópias 1–999	Especificar o número de cópias do trabalho de cópia. Nota: 1 é a definição padrão de fábrica.
Cabeçalho/Rodapé [Local] Desativado Data/Hora Número da página Texto personalizado Imprimir em Todas as páginas Apenas primeira página Todas, exceto a primeira página Texto personalizado	Especificar as informações de cabeçalho e rodapé e a localização na página. Para o local, selecione uma destas opções: <ul style="list-style-type: none"> • Superior esquerda • Superior central • Superior direita • Inferior esquerda • Inferior central • Inferior direita Notas: <ul style="list-style-type: none"> • Desativado é a definição padrão de fábrica para o local. • "Todas as páginas" é a configuração padrão de fábrica para "Imprimir em".
Overlay Confidencial Copiar Rascunho Urgente Personalizado Desativado	Especificar o texto de overlay impresso em cada página do trabalho de cópia. Nota: Desativado é a definição padrão de fábrica.
Overlay personalizado	Especificar o texto de overlay personalizado. Nota: É permitido o máximo de 64 caracteres.

Use	Para
Permitir cópias prioritárias Ativado Desativado	Permitir a interrupção de um trabalho de impressão para copiar uma página ou um documento. Nota: Ativado é a definição padrão de fábrica.
Digitalização de trabalho personalizado Ativado Desativado	Copia um documento que contenha tamanhos de papel mistos em um único trabalho de digitalização. Notas: <ul style="list-style-type: none"> • Desativado é a definição padrão de fábrica. • Este item de menu é exibido apenas quando há um disco rígido formatado instalado na impressora.
Permitir salvar como atalho Ativado Desativado	Salvar as definições de cópia personalizada como atalhos. Nota: Ativado é a definição padrão de fábrica.
Remoção de plano de fundo -4 a 4	Ajustar a quantidade de plano de fundo visível em uma cópia. Nota: 0 é a definição padrão de fábrica.
Centralizar automaticamente Desativado Ativado	Centralizar automaticamente o conteúdo na página. Nota: Desativado é a definição padrão de fábrica.
Diminuição de cor Diminuição de cor Nenhuma Vermelho Verde Azul Percentual mínimo vermelho padrão 0–255 Percentual mínimo verde padrão 0–255 Percentual mínimo azul padrão 0–255	Especificar qual cor será diminuída durante a digitalização e ajustar a configuração de diminuição de cor para cada percentual mínimo de cor. Notas: <ul style="list-style-type: none"> • Nenhuma é a configuração padrão de fábrica para Diminuição de cor. • 128 é a definição padrão de fábrica para cada percentual mínimo de cor.
Contraste 0–5 O melhor para o conteúdo	Especificar o contraste usado para o trabalho de cópia. Nota: “O melhor para o conteúdo” é a configuração padrão de fábrica.
Imagem espelhada Desativado Ativado	Crie uma imagem espelhada do documento original. Nota: Desativado é a definição padrão de fábrica.
Imagem negativa Desativado Ativado	Criar uma imagem negativa do documento original. Nota: Desativado é a definição padrão de fábrica.
Detalhes de sombra -4 a 4	Ajustar a quantidade de detalhes de sombra visível em uma cópia. Nota: 0 é a configuração padrão de fábrica.
Sensor de várias páginas do ADF Ativado Desativado	Detectar quando o ADF retira mais de uma folha de papel por vez. Nota: Ativado é a definição padrão de fábrica.

Use	Para
Digitalizar margem a margem Desativado Ativado	Permitir a digitalização borda a borda do documento original. Nota: Desativado é a definição padrão de fábrica.
Nitidez 1–5	Ajustar a quantidade de nitidez de uma cópia. Nota: 3 é a definição padrão de fábrica.
Cópia de amostra Desativado Ativado	Criar uma amostra de cópia do documento original. Notas: <ul style="list-style-type: none"> • Desativado é a definição padrão de fábrica. • Este item de menu é exibido apenas quando há um disco rígido formatado instalado na impressora.

menu Definições de fax

Menu Modo Fax (Configuração de fax analógico)

O modo Configuração de fax analógico envia o trabalho de fax através de uma linha telefônica.

Use	Para
Nome do fax	Especificar o nome do fax na impressora.
Número do fax	Especificar o número atribuído ao fax.
ID do fax Nome do fax Número do fax	Especificar como o fax é identificado.
Ativar fax manual Ativado Desativado	Definir a impressora para enviar fax manualmente, o que requer um separador de linha e um fone de telefone. Notas: <ul style="list-style-type: none"> • Use um telefone comum para atender a uma chamada de fax recebida e para discar um número de fax. • Toque em # 0 no teclado numérico para ir diretamente para a função de Fax manual. • Desativado é a definição padrão de fábrica.
Uso de memória Apenas receber Receber principalmente Igual Enviar principalmente Apenas enviar	Definir a alocação de memória não volátil entre os trabalhos de fax enviados e recebidos. Notas: <ul style="list-style-type: none"> • "Igual" é a definição padrão de fábrica. Igual divide a memória entre o envio e o recebimento de trabalhos de fax em quantidades iguais. • "Enviar principalmente" especifica que a maioria da memória é definida para enviar trabalhos de fax. • "Apenas enviar" especifica que toda a memória é definida para enviar trabalhos de fax. • "Apenas receber" especifica que toda a memória é definida para receber trabalhos de fax. • "Receber principalmente" especifica que a maioria da memória é definida para receber trabalhos de fax.

Use	Para
Cancelar fax Permitir Não permitir	Especificar se a impressora pode cancelar ou não trabalhos de fax. Nota: Permitir é a definição padrão de fábrica.
Identificador de chamadas Desativado Principal Alternar	Especificar o tipo de ID do chamador que está sendo usado.
Mascaramento de números de fax Desativado A partir da esquerda A partir da direita	Especificar a direção a partir da qual os dígitos são mascarados em um número de fax enviado. Notas: <ul style="list-style-type: none"> • O número de caracteres mascarados é determinado pela configuração “Dígitos a mascarar”. • Desativado é a definição padrão de fábrica.
Dígitos a mascarar 0–58	Especificar o número de dígitos a mascarar em um número de fax enviado. Nota: 0 é a definição padrão de fábrica.
Folha de rosto do fax Folha de rosto do fax Desativar por padrão Ativar por padrão Nunca usar Sempre usar Incluir campo Para Ativado Desativado Incluir campo De Ativado Desativado Em Campo Incluir mensagem Ativado Desativado Mensagem Incluir logotipo Ativado Desativado Incluir rodapé [x] Ativado Desativado Rodapé [x]	Configurar a folha de rosto do fax. Notas: <ul style="list-style-type: none"> • “Desativado por padrão” é a configuração padrão de fábrica para a opção Folha de rosto do fax. • Desativado é a configuração padrão de fábrica para todos os outros itens de menu.
Use	Para
Resolução Padrão Alta 200 ppp Super alta 300 dpi Ultra alta 600 dpi	Especificar a qualidade em pontos por polegada (dpi). Uma resolução mais alta resulta em uma qualidade de impressão melhor, mas aumenta o tempo de transmissão dos fax enviados. Nota: Padrão é a configuração padrão de fábrica.

Use	Para
<p>Tamanho original</p> <ul style="list-style-type: none"> Carta Ofício Executivo Fólio Statement Ofício (México) Universal Detecção automática de tamanho Tamanhos mistos A4 A5 A6 JIS B5 Tamanho de digitalização personalizado [x] Tamanho original Cartão de visita 3 x 5 pol 4 x 6 pol 	<p>Especificar o tamanho de papel do documento original.</p> <p>Nota: Tamanhos mistos é a definição padrão de fábrica nos EUA. A4 é a definição padrão internacional de fábrica.</p>
<p>Lados (Duplex)</p> <ul style="list-style-type: none"> Desativado Margem longa Margem curta 	<p>Especificar a orientação de texto e gráficos em uma página.</p> <p>Notas:</p> <ul style="list-style-type: none"> • Desativado é a definição padrão de fábrica. • Margem longa assume a encadernação pela margem longa do papel (margem esquerda para orientação retrato e margem superior para orientação paisagem). • Margem curta assume a encadernação pela borda curta do papel (margem superior para orientação retrato e margem esquerda para orientação paisagem).
<p>Tipo de conteúdo</p> <ul style="list-style-type: none"> Texto Gráfico Texto/Foto Foto 	<p>Especificar o conteúdo do documento original.</p> <p>Nota: Texto é a configuração padrão de fábrica.</p>
<p>Origem do conteúdo</p> <ul style="list-style-type: none"> Laser preto-e-branco Laser colorida Jato de tinta Fotografia/Filme Revista Jornal Imprensa Outros 	<p>Especificar como o documento original foi produzido.</p> <p>Nota: Laser em preto e branco é a configuração padrão de fábrica.</p>
<p>Iluminação</p> <ul style="list-style-type: none"> 1–9 	<p>Clarear ou escurecer a impressão.</p> <p>Nota: 5 é a definição padrão de fábrica.</p>

Use	Para
Prefixo de discagem	Inserir um prefixo de discagem, como 99. Um campo de entrada numérica é fornecido.
Regras de prefixo de discagem Regra de Prefixo [x]	Estabelecer uma regra de prefixo de discagem.
Rediscagem automática 0–9	Especificar o número de vezes que a impressora deve tentar enviar o fax para um número especificado. Nota: 5 é a definição padrão de fábrica.
Frequência de rediscagem 1–200	Especificar o número de minutos entre as rediscagens. Nota: 3 é a definição padrão de fábrica.
Usar PABX Sim Não	Ativar ou desativar a discagem cega por central telefônica sem um tom de discagem. Nota: Não é a configuração padrão de fábrica.
Ativar ECM Sim Não	Ativar ou desativar o Modo de correção de erros para os trabalhos de fax. Nota: Sim é a definição padrão de fábrica.
Ativar digitalização de fax Ativado Desativado	Enviar por fax arquivos que são digitalizados na impressora. Nota: Ativado é a definição padrão de fábrica.
Driver para fax Sim Não	Permitir que o driver da impressora envie trabalhos de fax. Nota: Sim é a definição padrão de fábrica.
Permitir salvar como atalho Ativado Desativado	Salvar números de fax como atalhos na impressora. Nota: Ativado é a definição padrão de fábrica.
Modo de discagem Tom Pulso	Especificar o som de discagem como tom ou pulso. Nota: A configuração padrão de fábrica é Tom.
Velocidade máxima 2400 4800 9600 14400 33600	Especificar a velocidade máxima em bauds para o envio de fax. Nota: 33600 é a definição padrão de fábrica.
Digitalização de trabalho personalizado Ativado Desativado	Digitalizar um documento que contenha tamanhos de papel mistos em um único arquivo. Notas: <ul style="list-style-type: none"> • Desativado é a definição padrão de fábrica. • Este item de menu é exibido apenas quando há um disco rígido formatado instalado na impressora.

Use	Para
Visualizar digitalização Ativado Desativado	Especificar se uma visualização dos trabalhos de digitalização será exibida no visor. Notas: <ul style="list-style-type: none"> Desativado é a definição padrão de fábrica. Este item de menu é exibido apenas quando há um disco rígido formatado instalado na impressora.
Remoção de plano de fundo -4 a 4	Ajustar a quantidade de plano de fundo visível em uma imagem digitalizada. Nota: 0 é a definição padrão de fábrica.
Equilíbrio de cores Ciano - Vermelho Magenta - Verde Amarelo - Azul	Permitir um equilíbrio de cores na imagem digitalizada.
Diminuição de cor Diminuição de cor Nenhuma Vermelho Verde Azul Percentual mínimo vermelho padrão 0–255 Percentual mínimo verde padrão 0–255 Percentual mínimo azul padrão 0–255	Especificar qual cor será diminuída durante a digitalização e ajustar a configuração de diminuição de cor para cada percentual mínimo de cor. Notas: <ul style="list-style-type: none"> Nenhuma é a configuração padrão de fábrica para Diminuição de cor. 128 é a definição padrão de fábrica para cada percentual mínimo de cor.
Contraste 0–5 O melhor para o conteúdo	Especificar o contraste da imagem digitalizada. Nota: “O melhor para o conteúdo” é a configuração padrão de fábrica.
Imagem espelhada Desativado Ativado	Crie uma imagem espelhada do documento original. Nota: Desativado é a definição padrão de fábrica.
Imagem negativa Desativado Ativado	Criar uma imagem negativa do documento original. Nota: Desativado é a definição padrão de fábrica.
Detalhes de sombra -4 a 4	Ajustar a quantidade de detalhes de sombra visível. Nota: 0 é a configuração padrão de fábrica.
Sensor de várias páginas do ADF Ativado Desativado	Detectar quando o ADF retira mais de uma folha de papel por vez. Nota: Ativado é a definição padrão de fábrica.
Digitalizar margem a margem Desativado Ativado	Especificar se o documento original será digitalizado de margem a margem antes de enviá-lo por fax. Nota: Desativado é a definição padrão de fábrica.
Nitidez 1–5	Ajustar a nitidez de um fax. Nota: 3 é a definição padrão de fábrica.

Use	Para
Temperatura -4 a 4	Especificar as saídas “quentes” ou “frias”. Os valores para tonalidades “frias” geram saídas mais azuladas do que as padrão, enquanto que os valores para tonalidades “quentes” geram saídas mais avermelhadas do que as padrão. Nota: 0 é a configuração padrão de fábrica.
Ativar digitalização de fax colorido Desativar por padrão Ativar por padrão Nunca usar Sempre usar	Ativar o envio de fax colorido. Nota: "Desativado por padrão" é a definição padrão de fábrica.
Converter automaticamente fax colorido em fax monocromático Ativado Desativado	Converter todo fax enviado em preto-e-branco. Nota: Ativado é a definição padrão de fábrica.

Use	Para
Ativar recebimento de fax Ativado Desativado	Permitir que a impressora receba trabalhos de fax. Nota: Ativado é a definição padrão de fábrica.
Aguardando trabalhos de fax Nenhuma Toner Toner e suprimentos	Remover trabalhos de fax da fila de impressão quando o trabalho solicitar recursos indisponíveis específicos. Nota: Nenhuma é a definição padrão de fábrica.
Toques para responder 1–25	Especificar o número de toques antes de atender a um trabalho de fax recebido. Nota: 3 é a configuração padrão de fábrica.
Atendimento automático Sim Não	Permite que a impressora responda a um trabalho de fax que está chegando. Nota: Sim é a definição padrão de fábrica.
Código de atendimento manual 0–9	Insira um código no teclado numérico do telefone para começar a receber um fax. Notas: <ul style="list-style-type: none"> • Bandeja 9 é a definição padrão de fábrica. • Este item de menu é usado quando a impressora compartilha uma linha com um telefone.
Redução automática Ativado Desativado	Dimensionar um trabalho de fax recebido para que ele se ajuste ao tamanho do papel colocado na origem de fax designada. Nota: Ativado é a definição padrão de fábrica.
Origem do papel Automático Bandeja [x] Alimentador multi-uso	Especificar a origem do papel para imprimir os trabalhos de fax recebidos. Nota: Automático é a definição padrão de fábrica.
Lados (Duplex) Desativado Ativado	Ativar a impressão em frente e verso (duplex) para os trabalhos de fax recebidos. Nota: Desativado é a definição padrão de fábrica.

Use	Para
Folhas separadoras Desativado Antes do trabalho Após o trabalho	Permitir que a impressora inclua folhas separadoras para trabalhos de fax recebidos Nota: Desativado é a definição padrão de fábrica.
Origem das folhas separadoras Bandeja [x] Alimentador multi-uso	Especificar a origem do papel onde está a folha separadora. Nota: Bandeja 1 é a definição padrão de fábrica.
Bandeja de saída Bandeja padrão Bandeja [x]	Especificar uma bandeja para os faxes recebidos. Nota: Bandeja padrão é a configuração padrão de fábrica.
Rodapé de fax Ativado Desativado	Imprimir as informações de transmissão na parte inferior de cada página de um fax recebido. Nota: Desativado é a definição padrão de fábrica.
Velocidade máxima 2400 4800 9600 14400 33600	Especificar a velocidade máxima em bauds para o recebimento de fax. Nota: 33600 é a definição padrão de fábrica.
Encaminhamento de fax Imprimir Imprimir e encaminhar Encaminhar	Ativar o encaminhamento de fax recebidos para outro destinatário. Nota: Imprimir é a configuração padrão de fábrica.
Encaminhar para Fax E-mail FTP LDSS eSF	Especificar o tipo de destinatário para o qual os fax serão encaminhados. Notas: <ul style="list-style-type: none"> • Fax é a definição padrão de fábrica. • Esse item está disponível somente no Embedded Web Server da impressora.
Encaminhar para atalho	Inserir o número de atalho correspondente ao tipo de destinatário (Fax, E-mail, FTP, LDSS ou eSF).
Bloquear fax sem nome Desativado Ativado	Ativar o bloqueio de faxes recebidos de dispositivos sem um ID de estação ou ID de fax especificado. Nota: Desativado é a definição padrão de fábrica.
Lista de fax bloqueados	Ativar a lista de números de fax bloqueados armazenada na impressora.
Reter fax Modo de fax retido Desativado Sempre ativado Manual Programado Programação de retenção de fax	Permitir que o fax seja sempre retido ou seja retido de acordo com uma programação definida. Nota: Desativado é a definição padrão de fábrica.

Use	Para
Perfurar Desativado Ativado	Especifica se as impressões serão perfuradas. Nota: Desativado é a definição padrão de fábrica.
Grampear Desativado 1 grampo	Especifica se as impressões são grampeadas. Nota: Desativado é a definição padrão de fábrica.
Ativar recebimento de fax colorido Ativado Desativado	Ativar a impressora para receber fax colorido e imprimi-lo em escala de cinza. Nota: Ativado é a definição padrão de fábrica.
Use	Para
Log de transmissão Imprimir log Não imprimir log Imprimir apenas se houver erros	Ativar a impressão de um log de transmissão após cada trabalho de fax. Nota: “Imprimir log” é a definição padrão de fábrica.
Log de erros de recebimento Nunca imprimir Imprimir em caso de erro	Ativar a impressão de um log de erros de recebimento após um desses erros. Nota: Nunca imprimir é a configuração padrão de fábrica.
Imprimir logs automaticamente Ativado Desativado	Ativar a impressão automática de logs de fax. Notas: <ul style="list-style-type: none"> • Ativado é a definição padrão de fábrica. • Os logs são impressos a cada 200 trabalhos de fax.
Registrar origem do papel Bandeja [x] Alimentador multi-uso	Especificar a origem do papel usado para a impressão de logs. Nota: Bandeja 1 é a definição padrão de fábrica.
Exibição de logs Nome da Estação Remota Número discado	Especificar se os registros impressos deverão exibir o número discado ou o nome da estação ou do fax retornado. Nota: Nome da estação remota é a definição padrão de fábrica.
Ativar log de trabalhos Ativado Desativado	Ativar o acesso ao log de trabalhos de fax. Nota: Ativado é a definição padrão de fábrica.
Ativar log de chamadas Ativado Desativado	Permitir o acesso ao log de Chamadas de fax. Nota: Ativado é a definição padrão de fábrica.
Bandeja de saída do registro Bandeja padrão Bandeja [x]	Especificar a bandeja na qual os registros de fax serão impressos. Nota: Bandeja padrão é a configuração padrão de fábrica.

Use	Para
Modo de alto-falante Sempre desativado Ativado até a conexão Sempre ativado	Especificar o modo do alto-falante. Notas: <ul style="list-style-type: none"> • “Ativado até a conexão” é a definição padrão de fábrica. Será emitido um som até a conexão de fax seja feita. • Sempre ativado liga o alto-falante. • Sempre desativado desliga o alto-falante.
Volume do alto-falante Alto Baixo	Controlar a configuração de volume. Nota: Alto é a configuração padrão de fábrica.
Volume do toque Desativado Ativado	Controlar o volume do toque do alto-falante do fax. Nota: Ativado é a definição padrão de fábrica.

Use	Para
Todos os toques Somente com um toque Somente com dois toques Somente com três toques Somente com dois ou três toques Somente com um ou três toques Somente com dois ou três toques	Especificar os padrões de toque quando a impressora atender às chamadas. Nota: Todos os toque é a configuração padrão de fábrica.

menu Configurações de e-mail

Use	Para
Configuração de servidor de e-mail Assunto Mensagem Nome do arquivo	Especificar informações do servidor de e-mail. Notas: <ul style="list-style-type: none"> • O campo Assunto tem um limite de 255 caracteres. • O campo de mensagem tem um limite de 512 caracteres.
Configuração de servidor de e-mail Enviar-me uma cópia Nunca exibir Ativar por padrão Desativar por padrão Sempre ativado	Enviar uma cópia do e-mail de volta para seu remetente. Nota: “Nunca exibir” é a configuração padrão de fábrica.
Configuração de servidor de e-mail Tamanho máximo do e-mail 0–65535 KB	Especificar o tamanho máximo do e-mail em kilobytes (KB). Nota: E-mails maiores que o tamanho máximo especificado não serão enviados.
Configuração de servidor de e-mail Mensagem de erro de tamanho	Enviar uma mensagem quando o tamanho do e-mail é maior do que o limite configurado.

Use	Para
Configuração de servidor de e-mail Limitar destinos	Especifica um nome de domínio, como o nome de domínio de uma empresa, e depois limita o destino do e-mail somente para aquele nome de domínio. Notas: <ul style="list-style-type: none"> • Os e-mails podem ser enviados apenas para o domínio especificado. • O limite é um domínio.
Configuração de servidor de e-mail Configuração de link da Web Servidor Login Senha Caminho Nome do arquivo Link da Web	Definir o nome do caminho do servidor de e-mail; por exemplo: / diretório/caminho . Nota: Os caracteres * : ? < > são entradas inválidas para o nome do caminho.
Formato PDF (.pdf) Secure PDF TIFF (.tif) JPEG (.jpg) XPS (.xps)	Especificar o formato do arquivo digitalizado. Nota: PDF (.pdf) é a definição padrão de fábrica.
Versão do PDF 1.2–1.7 A–1a	Definir a versão do arquivo PDF que será digitalizado para ser enviado por e-mail. Nota: 1.5 é a definição padrão de fábrica.
Tipo de conteúdo Gráfico Texto Texto/Foto Foto	Especificar o conteúdo do documento original. Nota: Texto/Foto é a configuração padrão de fábrica.
Origem do conteúdo Laser preto-e-branco Laser colorida Jato de tinta Fotografia/Filme Revista Jornal Imprensa Outros	Especificar como o documento original foi produzido. Nota: Laser em preto e branco é a configuração padrão de fábrica.
Cor Desativado Ativado	Especificar se a impressora captura e transmite o conteúdo em cores ou em preto-e-branco. Nota: Ativado é a definição padrão de fábrica.

Use	Para
Resolução 75 ppp 150 ppp 200 dpi 300 ppp 400 ppp 600 ppp	Especificar a resolução da digitalização em pontos por polegada. Nota: “150 ppp” é a configuração padrão de fábrica.
Iluminação 1–9	Clarear ou escurecer a impressão. Nota: 5 é a definição padrão de fábrica.
Orientação Retrato Paisagem	Especificar a orientação da imagem digitalizada. Nota: Retrato é a configuração padrão de fábrica.
Tamanho original Carta Ofício Executivo Fólio Statement Ofício (México) Universal Detecção automática de tamanho Tamanhos mistos A4 A5 A6 JIS B5 Mídia complexa - Carta Mídia complexa - A5 Mídia complexa - Ofício Mídia complexa - A4 Tamanho de digitalização personalizado [x] Tamanho original Cartão de visita 3 x 5 pol 4 x 6 pol	Especificar o tamanho de papel do documento que está sendo digitalizado. Notas: <ul style="list-style-type: none"> • A4 é a definição padrão internacional de fábrica. • Carta é a configuração padrão de fábrica nos EUA.
Lados (Duplex) Desativado Margem longa Margem curta	Especificar a orientação de texto e gráficos na página. Notas: <ul style="list-style-type: none"> • Desativado é a definição padrão de fábrica. • Margem longa assume a encadernação pela margem longa do papel (margem esquerda para orientação retrato e margem superior para orientação paisagem). • Margem curta assume a encadernação pela borda curta do papel (margem superior para orientação retrato e margem esquerda para orientação paisagem).

Use	Para
Qualidade JPEG O melhor para o conteúdo 5–90	Definir a qualidade de uma imagem de fotografia JPEG em relação ao tamanho do arquivo e à qualidade da imagem. Notas: <ul style="list-style-type: none"> • “O melhor para o conteúdo” é a configuração padrão de fábrica. • 5 reduz o tamanho do arquivo e a qualidade da imagem. • 90 fornece a melhor qualidade de imagem, mas o arquivo fica muito grande. • Essa configuração de menu se aplica a todas as funções de digitalização.
Padrão de texto 5–90	Definir a qualidade de uma imagem de texto em relação ao tamanho do arquivo e à qualidade da imagem. Nota: 75 é a definição padrão de fábrica.
Padrão de texto/fotografia 5–90	Definir a qualidade de um texto ou de uma imagem de fotografia em relação ao tamanho do arquivo e à qualidade da imagem. Nota: 75 é a definição padrão de fábrica.
Padrão de fotografia 5–90	Definir a qualidade de uma imagem de fotografia em relação ao tamanho do arquivo e à qualidade da imagem. Nota: 50 é a definição padrão de fábrica.
Imagens de e-mail enviadas como Anexo Link da Web	Especificar como as imagens são enviadas. Nota: Anexo é a definição padrão de fábrica.
Usar TIFF de várias páginas Ativado Desativado	Escolher entre arquivos TIFF de uma ou várias páginas. Para um trabalho de digitalização para e-mail de várias páginas, é criado um arquivo TIFF contendo todas as páginas ou vários arquivos TIFF contendo cada uma das páginas do trabalho. Notas: <ul style="list-style-type: none"> • Ativado é a definição padrão de fábrica. • Essa configuração de menu se aplica a todas as funções de digitalização.
Log de transmissão Imprimir log Não imprimir log Imprimir apenas se houver erros	Especificar se o log de transmissão dever ser impresso ou não. Nota: Imprimir log é a definição padrão de fábrica.
Registrar origem do papel Bandeja [x] Alimentador multi-uso	Especificar a origem do papel para a impressão de logs de e-mail. Nota: Bandeja 1 é a definição padrão de fábrica.
Bandeja de saída do registro Bandeja padrão Bandeja [x]	Especificar uma bandeja para os registros de FTP. Notas: <ul style="list-style-type: none"> • Bandeja padrão é a configuração padrão de fábrica. • Bandeja [x] é exibida apenas quando pelo menos uma bandeja de saída opcional está instalada.
Profundidade de bits do e-mail 1 bit 8 bits	Ativar o modo Texto/Fotografia para que sejam produzidos arquivos de tamanhos menores usando imagens de 1 bit quando a opção Cor estiver desativada. Nota: "8 bits" é a definição padrão de fábrica.

Use	Para
Digitalização de trabalho personalizado Ativado Desativado	Copiar um documento que contém tamanhos de papel mistos. Notas: <ul style="list-style-type: none"> • Desativado é a definição padrão de fábrica. • Este item de menu é exibido apenas quando há um disco rígido formatado instalado na impressora.
Visualizar digitalização Ativado Desativado	Especificar se uma visualização dos trabalhos de digitalização será exibida ou não no visor. Notas: <ul style="list-style-type: none"> • Desativado é a definição padrão de fábrica. • Este item de menu é exibido apenas quando há um disco rígido formatado instalado na impressora.
Permitir salvar como atalho Ativado Desativado	Salvar endereços de e-mail como atalhos. Notas: <ul style="list-style-type: none"> • Ativado é a definição padrão de fábrica. • Quando configurado como Desativado, o botão Salvar como atalho não é exibido na tela Destino de e-mail.
Remoção de plano de fundo -4 a 4	Ajustar a quantidade de plano de fundo visível em uma imagem digitalizada. Nota: 0 é a definição padrão de fábrica.
Equilíbrio de cores Ciano - Vermelho Magenta - Verde Amarelo - Azul	Permitir um equilíbrio de cores na imagem digitalizada.
Diminuição de cor Diminuição de cor Nenhuma Vermelho Verde Azul Percentual mínimo vermelho padrão 0–255 Percentual mínimo verde padrão 0–255 Percentual mínimo azul padrão 0–255	Especificar qual cor será diminuída durante a digitalização e ajustar a configuração de diminuição de cor para cada percentual mínimo de cor. Notas: <ul style="list-style-type: none"> • Nenhuma é a configuração padrão de fábrica para Diminuição de cor. • 128 é a definição padrão de fábrica para cada percentual mínimo de cor.
Contraste 0–5 O melhor para o conteúdo	Especificar o contraste da saída. Nota: “O melhor para o conteúdo” é a configuração padrão de fábrica.
Imagem espelhada Desativado Ativado	Crie uma imagem espelhada do documento original. Nota: Desativado é a definição padrão de fábrica.

Use	Para
Imagem negativa Desativado Ativado	Criar uma imagem negativa do documento original. Nota: Desativado é a definição padrão de fábrica.
Detalhes de sombra -4 a 4	Ajustar a quantidade de detalhe de sombras visível em uma imagem digitalizada. Nota: 0 é a definição padrão de fábrica.
Digitalizar margem a margem Desativado Ativado	Especificar se o documento original será digitalizado de margem a margem. Nota: Desativado é a definição padrão de fábrica.
Nitidez 1–5	Ajustar a nitidez de uma imagem digitalizada. Nota: 3 é a definição padrão de fábrica.
Temperatura -4 a 4	Permitir que o usuário especifique se as saídas deverão ter tonalidades “quentes” ou “frias”. Os valores para tonalidades “frias” geram saídas mais azuladas do que as padrão, enquanto que os valores para tonalidades “quentes” geram saídas mais avermelhadas do que as padrão.
Usar Cc:/Cco: Desativado Ativado	Permitir o uso dos campos “cc:” e “bcc:”. Nota: Desativado é a definição padrão de fábrica.

Menu Configurações de FTP

Use	Para
Formato PDF (.pdf) Secure PDF (.pdf) TIFF (.tif) JPEG (.jpg) XPS (.xps)	Especificar o formato do arquivo para envio por FTP. Nota: PDF (.pdf) é a definição padrão de fábrica.
Versão do PDF 1.2–1.7 A–1a	Definir o nível de versão do arquivo PDF para o FTP. Nota: 1.5 é a definição padrão de fábrica.
Tipo de conteúdo Texto Gráfico Texto/Foto Foto	Especificar o conteúdo do documento original. Nota: Texto/Foto é a configuração padrão de fábrica.
Origem do conteúdo Laser preto-e-branco Laser colorida Jato de tinta Fotografia/Filme Revista Jornal Imprensa Outros	Especificar como o documento original foi produzido. Nota: Laser em preto e branco é a configuração padrão de fábrica.

Use	Para
Cor Desativado Ativado	Especificar se a impressora captura e transmite o conteúdo em cores ou em preto-e-branco. Nota: Ativado é a definição padrão de fábrica.
Resolução 75 ppp 150 ppp 200 ppp 300 ppp 400 ppp 600 ppp	Especificar a qualidade da digitalização em pontos por polegada (ppp). Nota: “150 ppp” é a configuração padrão de fábrica.
Iluminação 1–9	Clarear ou escurecer a impressão. Nota: 5 é a definição padrão de fábrica.
Orientação Retrato Paisagem	Especificar a orientação da página da imagem digitalizada. Nota: Retrato é a configuração padrão de fábrica.
Tamanho original Carta Ofício Executivo Fólio Statement Ofício (México) Universal Detecção automática de tamanho Tamanhos mistos A4 A5 A6 JIS B5 Mídia complexa - Carta Mídia complexa - A5 Mídia complexa - Ofício Mídia complexa - A4 Tamanho de digitalização personalizado [x] Tamanho original Cartão de visita 3 x 5 pol 4 x 6 pol	Especificar o tamanho de papel do documento original. Notas: <ul style="list-style-type: none"> • Carta é a configuração padrão de fábrica nos EUA. • A4 é a definição padrão internacional de fábrica.

Use	Para
Lados (Duplex) Desativado Margem longa Margem curta	Especificar a orientação do texto e dos gráficos em uma página. Notas: <ul style="list-style-type: none"> • Desativado é a definição padrão de fábrica. • Margem longa assume a encadernação pela margem longa do papel (margem esquerda para orientação retrato e margem superior para orientação paisagem). • Margem curta assume a encadernação pela borda curta do papel (margem superior para orientação retrato e margem esquerda para orientação paisagem).
Qualidade JPEG O melhor para o conteúdo 5–90	Definir a qualidade de uma imagem de fotografia JPEG em relação ao tamanho do arquivo e à qualidade da imagem. Notas: <ul style="list-style-type: none"> • “O melhor para o conteúdo” é a configuração padrão de fábrica. • 5 reduz o tamanho do arquivo, mas a qualidade da imagem é prejudicada. • 90 fornece a melhor qualidade de imagem, mas o arquivo fica muito grande. • Essa configuração de menu se aplica a todas as funções de digitalização.
Padrão de texto 5–90	Definir a qualidade de um texto em relação ao tamanho do arquivo e à qualidade da imagem. Nota: 75 é a definição padrão de fábrica.
Padrão de texto/fotografia 5–90	Definir a qualidade de um texto/uma imagem de fotografia em relação ao tamanho do arquivo e à qualidade da imagem. Nota: 75 é a definição padrão de fábrica.
Padrão de fotografia 5–90	Definir a qualidade de uma imagem de fotografia em relação ao tamanho do arquivo e à qualidade da imagem. Nota: 50 é a definição padrão de fábrica.
Usar TIFF de várias páginas Ativado Desativado	Oferecer uma opção de uso de arquivos TIFF de uma ou de várias páginas. Para um trabalho de digitalização para FTP de várias páginas, é criado um arquivo TIFF contendo todas as páginas ou vários arquivos TIFF contendo cada uma das páginas do trabalho. Notas: <ul style="list-style-type: none"> • Ativado é a definição padrão de fábrica. • Essa configuração de menu se aplica a todas as funções de digitalização.
Log de transmissão Imprimir log Não imprimir log Imprimir apenas se houver erros	Especificar se o registro de transmissão deverá ser impresso. Nota: “Imprimir log” é a definição padrão de fábrica.
Registrar origem do papel Bandeja [x] Alimentador multi-uso	Especificar uma origem de papel ao imprimir logs de FTP. Nota: Bandeja 1 é a definição padrão de fábrica.

Use	Para
Bandeja de saída do registro Bandeja padrão Bandeja [x]	Especificar uma bandeja para os registros de FTP. Notas: <ul style="list-style-type: none"> • Bandeja padrão é a configuração padrão de fábrica. • Bandeja [x] é exibida apenas quando pelo menos uma bandeja de saída opcional está instalada.
Profundidade de bits do FTP 1 bit 8 bits	Ativar o modo Texto/Fotografia para que sejam criados tamanhos de arquivo menores usando imagens de 1 bit quando a opção Cor estiver desativada. Nota: "8 bits" é a definição padrão de fábrica.
Nome do arquivo	Digite um nome para o arquivo de base. Nota: Existe um limite de 53 caracteres.
Digitalização de trabalho personalizado Ativado Desativado	Copiar um documento que contenha tamanhos de papel mistos em um único trabalho de digitalização. Notas: <ul style="list-style-type: none"> • Desativado é a definição padrão de fábrica. • Este item de menu é exibido apenas quando há um disco rígido formatado instalado na impressora.
Visualizar digitalização Ativado Desativado	Especificar se uma visualização dos trabalhos de digitalização será exibida no visor. Notas: <ul style="list-style-type: none"> • Desativado é a definição padrão de fábrica. • Este item de menu é exibido apenas quando há um disco rígido formatado instalado na impressora.
Permitir salvar como atalho Ativado Desativado	Ativar a criação de atalhos para endereços de FTP. Nota: Ativado é a definição padrão de fábrica.
Remoção de plano de fundo -4 a 4	Ajustar a quantidade de plano de fundo visível em uma cópia. Nota: 0 é a definição padrão de fábrica.
Equilíbrio de cores Ciano - Vermelho Magenta - Verde Amarelo - Azul	Permitir um equilíbrio de cores na imagem digitalizada.
Diminuição de cor Diminuição de cor Nenhuma Vermelho Verde Azul Percentual mínimo vermelho padrão 0–255 Percentual mínimo verde padrão 0–255 Percentual mínimo azul padrão 0–255	Especificar qual cor será diminuída durante a digitalização e ajustar a configuração de diminuição de cor para cada percentual mínimo de cor. Notas: <ul style="list-style-type: none"> • Nenhuma é a configuração padrão de fábrica para Diminuição de cor. • 128 é a definição padrão de fábrica para cada percentual mínimo de cor.

Use	Para
Contraste 0–5 O melhor para o conteúdo	Especificar o contraste da saída. Nota: “O melhor para o conteúdo” é a configuração padrão de fábrica.
Imagem espelhada Desativado Ativado	Crie uma imagem espelhada do documento original. Nota: Desativado é a definição padrão de fábrica.
Imagem negativa Desativado Ativado	Criar uma imagem negativa do documento original. Nota: Desativado é a definição padrão de fábrica.
Detalhes de sombra -4 a 4	Ajustar a quantidade de detalhe de sombras visível em uma imagem digitalizada. Nota: 0 é a definição padrão de fábrica.
Digitalizar margem a margem Desativado Ativado	Especificar se o documento original será digitalizado de margem a margem. Nota: Desativado é a definição padrão de fábrica.
Nitidez 1–5	Ajustar a quantidade de nitidez de uma imagem digitalizada. Nota: 3 é a definição padrão de fábrica.
Temperatura -4 a 4	Permitir que o usuário especifique se as saídas deverão ter tonalidades “quentes” ou “frias”. Os valores para tonalidades “frias” geram saídas mais azuladas do que as padrão, enquanto que os valores para tonalidades “quentes” geram saídas mais avermelhadas do que as padrão.

menu Unidade Flash

Configurações de digitalização

Use	Para
Formato PDF (.pdf) Secure PDF TIFF (.tif) JPEG (.jpg) XPS (.xps)	Especificar o formato do arquivo a ser enviado pelo FTP. Nota: PDF (.pdf) é a definição padrão de fábrica.
Versão do PDF 1.2–1.7 A–1a	Definir a versão do arquivo PDF a ser enviado pelo FTP. Nota: 1.5 é a definição padrão de fábrica.
Tipo de conteúdo Texto Gráfico Texto/Foto Foto	Especificar o conteúdo do documento original. Nota: Texto/Foto é a configuração padrão de fábrica.

Use	Para
Origem do conteúdo Laser preto-e-branco Laser colorida Jato de tinta Fotografia/Filme Revista Jornal Imprensa Outros	Especificar como o documento original foi produzido. Nota: Laser em preto e branco é a configuração padrão de fábrica.
Cor Ativado Desativado	Especificar se a impressora captura e transmite o conteúdo em cores ou em preto-e-branco. Nota: Ativado é a definição padrão de fábrica.
Resolução 75 ppp 150 ppp 200 dpi 300 ppp 400 ppp 600 ppp	Especificar a resolução da digitalização em pontos por polegada (dpi). Nota: “150 ppp” é a configuração padrão de fábrica.
Iluminação 1–9	Clarear ou escurecer a impressão. Nota: 5 é a definição padrão de fábrica.
Orientação Retrato Paisagem	Especificar a orientação da imagem digitalizada. Nota: Retrato é a configuração padrão de fábrica.

Use	Para
<p>Tamanho original</p> <ul style="list-style-type: none"> Carta Ofício Executivo Fólio Statement Ofício (México) Universal Detecção automática de tamanho Tamanhos mistos A4 A5 A6 JIS B5 Mídia complexa - Carta Mídia complexa - A5 Mídia complexa - Ofício Mídia complexa - A4 Tamanho de digitalização personalizado [x] Tamanho original Cartão de visita 3 x 5 pol. 4 x 6 pol. 	<p>Especificar o tamanho de papel do documento original.</p> <p>Nota: Carta é a configuração padrão de fábrica nos EUA. A4 é a definição padrão internacional de fábrica.</p>
<p>Lados (Duplex)</p> <ul style="list-style-type: none"> Desativado Margem longa Margem curta 	<p>Especificar a orientação do texto e dos gráficos em uma página.</p> <p>Notas:</p> <ul style="list-style-type: none"> • Desativado é a definição padrão de fábrica. • Margem longa assume a encadernação pela margem longa do papel (margem esquerda para orientação retrato e margem superior para orientação paisagem). • Margem curta assume a encadernação pela borda curta do papel (margem superior para orientação retrato e margem esquerda para orientação paisagem).
<p>Qualidade JPEG</p> <ul style="list-style-type: none"> O melhor para o conteúdo 5–90 	<p>Definir a qualidade de uma imagem de fotografia JPEG em relação ao tamanho e à qualidade do arquivo.</p> <p>Notas:</p> <ul style="list-style-type: none"> • “O melhor para o conteúdo” é a configuração padrão de fábrica. • 5 reduz o tamanho do arquivo, mas a qualidade da imagem é prejudicada. • 90 fornece a melhor qualidade de imagem, mas o arquivo fica muito grande. • Esse menu se aplica a todas as funções de digitalização.
<p>Padrão de texto</p> <ul style="list-style-type: none"> 5–90 	<p>Definir a qualidade de um texto em relação ao tamanho do arquivo e à qualidade da imagem.</p> <p>Nota: 75 é a definição padrão de fábrica.</p>

Use	Para
Padrão de texto/fotografia 5–90	Definir a qualidade de uma imagem de fotografia/texto em relação ao tamanho e à qualidade do arquivo. Nota: 75 é a definição padrão de fábrica.
Padrão de fotografia 5–90	Definir a qualidade de uma imagem de fotografia em relação ao tamanho e à qualidade do arquivo. Nota: 50 é a definição padrão de fábrica.
Usar TIFF de várias páginas Ativado Desativado	Oferecer uma opção de uso de arquivos TIFF de uma ou de várias páginas. Para um trabalho de digitalização para FTP de várias páginas, é criado um arquivo TIFF contendo todas as páginas ou vários arquivos TIFF contendo cada uma das páginas. Notas: <ul style="list-style-type: none"> • Ativado é a definição padrão de fábrica. • Esse menu se aplica a todas as funções de digitalização.
Profundidade de bits da digitalização 1 bit 8 bits	Ativar o modo Texto/Fotografia para que sejam criados tamanhos de arquivo menores usando imagens de 1 bit quando a opção Cor estiver desativada. Nota: "8 bits" é a definição padrão de fábrica.
Nome do arquivo	Digite um nome para o arquivo de base. Nota: São permitidos no máximo 53 caracteres.
Digitalização de trabalho personalizado Ativado Desativado	Copiar em um único trabalho de cópia um documento contendo tamanhos de papel mistos Notas: <ul style="list-style-type: none"> • Desativado é a definição padrão de fábrica. • Este item de menu é exibido apenas quando há um disco rígido formatado instalado na impressora.
Visualizar digitalização Ativado Desativado	Especificar se uma visualização dos trabalhos de digitalização deve ser exibida no visor. Notas: <ul style="list-style-type: none"> • Desativado é a definição padrão de fábrica. • Este item de menu é exibido apenas quando há um disco rígido formatado instalado na impressora.
Remoção de plano de fundo -4 a 4	Ajustar a quantidade de plano de fundo visível em uma cópia. Nota: 0 é a definição padrão de fábrica.
Equilíbrio de cores Ciano - Vermelho Magenta - Verde Amarelo - Azul	Permitir um equilíbrio de cores na imagem digitalizada.

Use	Para
Diminuição de cor Diminuição de cor Nenhuma Vermelho Verde Azul Percentual mínimo vermelho padrão 0–255 Percentual mínimo verde padrão 0–255 Percentual mínimo azul padrão 0–255	Especificar qual cor será diminuída durante a digitalização e ajustar a configuração de diminuição de cor para cada percentual mínimo de cor. Notas: <ul style="list-style-type: none"> • Nenhuma é a configuração padrão de fábrica para Diminuição de cor. • 128 é a definição padrão de fábrica para cada percentual mínimo de cor.
Contraste 0–5 O melhor para o conteúdo	Especificar o contraste da imagem digitalizada. Nota: “O melhor para o conteúdo” é a configuração padrão de fábrica.
Imagem espelhada Desativado Ativado	Crie uma imagem espelhada do documento original. Nota: Desativado é a definição padrão de fábrica.
Imagem negativa Desativado Ativado	Criar uma imagem negativa do documento original. Nota: Desativado é a definição padrão de fábrica.
Detalhes de sombra -4 a 4	Ajustar a quantidade de detalhe de sombras visível em uma imagem digitalizada. Nota: 0 é a definição padrão de fábrica.
Digitalizar margem a margem Desativado Ativado	Especificar se o documento original será digitalizado de margem a margem. Nota: Desativado é a definição padrão de fábrica.
Nitidez 1–5	Ajustar a nitidez de uma imagem digitalizada. Nota: 3 é a definição padrão de fábrica.
Temperatura -4 a 4	Permitir que o usuário especifique se as saídas deverão ter tonalidades “quentes” ou “frias”. Os valores para tonalidades “frias” geram saídas mais azuladas do que as padrão, enquanto que os valores para tonalidades “quentes” geram saídas mais avermelhadas do que as padrão.

Definições de impressão

Cópias 1–999	Especificar um número padrão de cópias para cada trabalho de impressão. Nota: 1 é a configuração padrão de fábrica.
Origem do papel Bandeja [x] Alimentador multi-uso Papel manual Envelope manual	Definir uma origem de papel padrão para todos os trabalhos de impressão. Nota: Bandeja 1 é a definição padrão de fábrica.
Agrupar (1,1,1) (2,2,2) (1,2,3) (1,2,3)	Empilhar as páginas de um trabalho de impressão em seqüência ao imprimir várias cópias. Nota: “(1,2,3) (1,2,3)” é a definição padrão de fábrica.

Lados (Duplex) Um lado Frente e verso	Especificar se a impressora imprime em um ou dois lados da página. Nota: Um lado é a definição padrão de fábrica.
Grampear Desativado Ativado	Especifica se as impressões são grampeadas. Notas: <ul style="list-style-type: none"> • Desativado é a definição padrão de fábrica. • Esse item de menu só é exibido quando um encadernador está instalado.
Perfurar Desativado Ativado	Especifica se as impressões foram perfuradas. Notas: <ul style="list-style-type: none"> • Desativado é a definição padrão de fábrica. • Esse item de menu só é exibido quando um encadernador suportado com perfurador e grampeador está instalado.
Modo de perfuração 2 furos 3 furos 4 furos	Especificar o número de furos a serem feitos nas impressões. Notas: <ul style="list-style-type: none"> • "3 furos" é a definição padrão de fábrica nos EUA. "4 furos" é a configuração padrão de fábrica internacional. • Esse item de menu só é exibido quando um encadernador suportado com perfurador e grampeador está instalado.
Encadernação duplex Margem longa Margem curta	Definir a encadernação de páginas frente em verso em relação à orientação da página do documento impresso. Notas: <ul style="list-style-type: none"> • Margem longa assume a encadernação pela margem longa do papel (margem esquerda para orientação retrato e margem superior para orientação paisagem). • Margem curta assume a encadernação pela borda curta do papel (margem superior para orientação retrato e margem esquerda para orientação paisagem).
Orientação de Economia de papel Automático Paisagem Retrato	Especificar a orientação de um documento com várias páginas. Nota: Automático é a definição padrão de fábrica. A impressora escolhe entre Retrato e Paisagem.
Economia de papel Desativado 2 pág./folha 3 pág./folha 4 pág./folha 6 pág./folha 9 pág./folha 12 pág./folha 16 pág./folha	Especificar que várias imagens de página sejam impressas em um lado de um papel. Notas: <ul style="list-style-type: none"> • Desativado é a definição padrão de fábrica. • O número selecionado é o número de imagens de página que serão impressas por lado.
Borda de economia de papel Nenhuma Preenchidas	Imprimir uma borda em cada imagem de página. Nota: Nenhuma é a definição padrão de fábrica.

Ordem de economia de papel Horizontal Horizontal inversa Vertical inversa Vertical	Especificar o posicionamento de imagens de várias páginas. Notas: <ul style="list-style-type: none"> • Horizontal é a definição padrão de fábrica. • O posicionamento depende do número de imagens na página e se elas estão na orientação Retrato ou Paisagem.
Folhas separadoras Desativado Entre cópias Entre trabalhos Entre páginas	Especificar se folhas separadoras em branco serão inseridas. Notas: <ul style="list-style-type: none"> • Desativado é a definição padrão de fábrica. • Entre cópias insere uma folha em branco entre cada cópia de um trabalho de impressão se Agrupar estiver definido como "(1,2,3) (1,2,3)". Se Agrupar estiver definido como "(1,1,1) (2,2,2)", então uma página em branco será inserida entre cada conjunto de páginas impressas, por exemplo, depois de todas as páginas 1 e depois de todas as páginas 2. • Entre trabalhos insere uma folha em branco entre os trabalhos de impressão. • Entre páginas insere uma folha em branco entre cada página de um trabalho de impressão. Essa configuração é útil ao imprimir transparências ou ao inserir páginas em branco em um documento.
Origem das folhas separadoras Bandeja [x] Alimentador multi-uso	Especificar a origem do papel onde está a folha separadora. Nota: Bandeja 1 é a definição padrão de fábrica.
Páginas em branco Não imprimir Imprimir	Especificar se serão inseridas páginas em branco em um trabalho de impressão. Nota: Não imprimir é a definição padrão de fábrica.

Definições de impressão

Menu Configuração

Use	Para
Linguagem da impressora Emulação PCL Emulação PS	Definir a linguagem padrão da impressora. Notas: <ul style="list-style-type: none"> • A linguagem da impressora padrão de fábrica é Emulação PS. • A definição de uma linguagem de impressora como padrão não impede que um programa envie trabalhos de impressão que usem outras linguagens.
Espera de trabalho Ativar Desligado	Especifica que os trabalhos de impressão deverão ser removidos da fila de impressão se exigirem opções de impressora ou configurações personalizadas indisponíveis. Eles são armazenados em uma fila de impressão separada, de forma que outros trabalhos possam ser impressos normalmente. Quando as informações ou opções ausentes são obtidas, os trabalhos armazenados são impressos. Notas: <ul style="list-style-type: none"> • Desativado é a configuração padrão de fábrica. • Esse menu é exibido apenas quando há um disco rígido instalado na impressora. Esse requisito garante que os trabalhos armazenados não sejam excluídos se a impressora for desligada.

Use	Para
Área de impressão Normal Ajustar à página Página completa	Definir a área de impressão lógica e física. Notas: <ul style="list-style-type: none"> • Normal é a configuração padrão de fábrica. Ao tentar imprimir dados na área não-imprimível definida pela configuração Normal, a impressora corta a imagem no limite. • A Página completa permite que a imagem seja movida na área não-imprimível definida pela configuração Normal, a impressora corta a imagem. Página completa afeta apenas as páginas impressas com o uso de um interpretador de emulação PCL 5. Essa configuração não tem efeito sobre as páginas impressas usando interpretadores PCL XL ou PostScript.
Destino do download RAM Flash Disco	Definir o local de armazenamento dos dados carregados. Notas: <ul style="list-style-type: none"> • RAM é a configuração padrão de fábrica. O armazenamento dos downloads na RAM é temporário. • O armazenamento dos downloads na memória flash ou no disco rígido da impressora coloca-os no armazenamento permanente. Os downloads permanecem na memória flash ou no disco rígido da impressora mesmo que ela seja desligada. • Esse menu é exibido apenas quando houver uma unidade flash ou disco rígido formatado e funcionando instalado na impressora.
Economia de recursos Ativar Desligado	Especificar como a impressora lida com dados carregados temporários, como fontes e macros armazenados na RAM, ao receber um trabalho que exija mais memória do que a disponível. Notas: <ul style="list-style-type: none"> • Desativado é a configuração padrão de fábrica. Isso define que a impressora mantém os downloads até que a memória seja solicitada. Os downloads são excluídos para que os trabalhos de impressão sejam processados. • Ativado mantém os downloads durante as alterações de linguagem e as redefinições. Se a impressora ficar sem memória, a mensagem Memória cheia [38] será exibida, mas os downloads não serão excluídos.
Ordem de Imprimir tudo Alfabética Mais antigos primeiro Mais recentes primeiro	Especificar a ordem em que os trabalhos retidos e confidenciais serão impressos quando a opção Imprimir tudo for selecionada. Nota: Alfabética é a configuração padrão de fábrica. Os trabalhos de impressão sempre serão exibidos em ordem alfabética no painel de controle da impressora.

Menu Acabamento

Use	Para
Lados (Duplex) Um lado Frente e verso	Especificar se a impressão frente e verso (duplex) será definida como padrão para todos os trabalhos de impressão. Notas: <ul style="list-style-type: none"> • "Um lado" é a definição padrão de fábrica. • Você pode definir a impressão frente e verso no software da impressora. Para usuários do Windows: Clique em Arquivo > Imprimir e, em seguida, em Propriedades, Preferências, Opções ou Configuração. Para usuários do Macintosh: Escolha Arquivo > Imprimir e, depois, ajustar as definições da caixa de diálogo de impressão ou dos menus pop-up.
Encadernação duplex Margem longa Margem curta	Define a forma como as páginas em frente e verso são impressas e encadernadas. Notas: <ul style="list-style-type: none"> • Borda longa é a configuração padrão de fábrica. Isto assume a encadernação pela borda longa do papel (borda esquerda para orientação retrato e borda superior para orientação paisagem). • Margem curta assume a encadernação pela borda curta do papel (margem superior para orientação retrato e margem esquerda para orientação paisagem).
Cópias 1–999	Especificar um número padrão de cópias para cada trabalho de impressão. Nota: 1 é a definição padrão de fábrica.
Páginas em branco Não imprimir Imprimir	Especificar se serão inseridas páginas em branco em um trabalho de impressão. Nota: Não imprimir é a definição padrão de fábrica.
Agrupar (1,1,1) (2,2,2) (1,2,3) (1,2,3)	Empilhar as páginas de um trabalho de impressão em seqüência ao imprimir várias cópias. Nota: "(1,2,3) (1,2,3)" é a definição padrão de fábrica.
Folhas separadoras Desativado Entre cópias Entre trabalhos Entre páginas	Especificar se folhas separadoras em branco serão inseridas. Notas: <ul style="list-style-type: none"> • Desativado é a definição padrão de fábrica. • Entre cópias insere uma folha em branco entre cada cópia de um trabalho de impressão se Agrupar estiver definido como "(1,2,3) (1,2,3)". Se Agrupar estiver definido como "(1,1,1) (2,2,2)", então uma página em branco será inserida entre cada conjunto de páginas impressas, por exemplo, depois de todas as páginas 1 e depois de todas as páginas 2. • Entre trabalhos insere uma folha em branco entre os trabalhos de impressão. • Entre páginas insere uma folha em branco entre cada página de um trabalho de impressão. Essa configuração é útil ao imprimir transparências ou ao inserir páginas em branco em um documento.
Origem das folhas separadoras Bandeja [x] Alimentador multi-uso	Especificar a origem do papel onde está a folha separadora. Notas: <ul style="list-style-type: none"> • Bandeja 1 (bandeja padrão) é a configuração padrão de fábrica. • No menu Papel, defina Configurar MF como "Cassete" para que o alimentador multi-uso seja exibido como uma configuração de menu.

Use	Para
Economia de papel Desativado 2 pág./folha 3 pág./folha 4 pág./folha 6 pág./folha 9 pág./folha 12 pág./folha 16 pág./folha	Imprimir imagens em várias páginas em um lado do papel. Notas: <ul style="list-style-type: none"> • Desativado é a definição padrão de fábrica. • O número selecionado é o número de imagens de página que serão impressas por lado.
Ordem de economia de papel Horizontal Horizontal inversa Vertical inversa Vertical	Especificar o posicionamento de várias imagens na página ao usar a opção Economia de papel. Notas: <ul style="list-style-type: none"> • Horizontal é a definição padrão de fábrica. • O posicionamento depende do número de imagens na página e se elas estão na orientação Retrato ou Paisagem.
Orientação de Economia de papel Automático Paisagem Retrato	Especificar a orientação de um documento com várias páginas. Nota: Automático é a definição padrão de fábrica. A impressora escolhe entre Retrato e Paisagem.
Borda de economia de papel Nenhuma Preenchidas	Imprimir uma borda ao usar a opção Economia de papel. Nota: Nenhuma é a definição padrão de fábrica.
Grampeamento Desativado Ativado	Especifica se a impressão será grampeada. Notas: <ul style="list-style-type: none"> • Desativado é a definição padrão de fábrica. • Este item de menu aparece apenas quando um encadernador suportado está instalado.
Executar teste do grampeador	Imprimir um relatório que confirme que o encadernador está funcionando corretamente. Nota: Este item de menu aparece apenas quando um encadernador suportado está instalado.
Perfurar Ativado Desativado	Especificar se os furos serão criados nas impressões com o objetivo de recolher as folhas em um fichário ou pasta. Notas: <ul style="list-style-type: none"> • Desativado é a definição padrão de fábrica. • Esse item de menu só é exibido quando um encadernador suportado com perfurador e grampeador está instalado.
Modo de perfuração 2 furos 3 furos 4 furos	Especificar o número de furos que serão criados nas impressões com o objetivo de recolher as folhas em um fichário ou pasta. Notas: <ul style="list-style-type: none"> • "3 furos" é a definição padrão de fábrica nos EUA. "4 furos" é a configuração padrão de fábrica internacional. • Esse item de menu só é exibido quando um encadernador suportado com perfurador e grampeador está instalado.

Use	Para
Separar páginas Nenhuma Entre cópias Entre trabalhos	Separar páginas em determinadas instâncias. Notas: <ul style="list-style-type: none"> Nenhuma é a definição padrão de fábrica. Entre cópias deslocará cada cópia de um trabalho de impressão se Agrupar estiver definido como "(1,2,3) (1,2,3)". Se Agrupar estiver definido como "(1,1,1) (2,2,2)", cada conjunto de páginas impressas será deslocado, por exemplo, como todas as páginas 1 e depois todas as páginas 2. Entre trabalhos define a mesma posição de separação para todo o trabalho de impressão independente do número de cópias impressas. Este item de menu aparece apenas quando um encadernador suportado está instalado.

Menu qualidade

Use	Para
Resolução de impressão 300 dpi 600 dpi 1200 dpi Qualidade de imagem 1200 Qualidade de imagem 2400	Especificar a resolução da impressão em pontos por polegada. Nota: 600 ppp é a configuração padrão de fábrica.
Aumento de pixel Desligado Fontes Horizontalmente Verticalmente Ambas as direções Isolado	Permite que mais pixels sejam impressos em clusters para fins de clareza, a fim de aprimorar as imagens na horizontal ou na vertical, ou para melhorar as fontes. Nota: Desativado é a configuração padrão de fábrica.
Tonalidade do toner De 1 a 10	Clarear ou escurecer a impressão. Notas: <ul style="list-style-type: none"> 8 é a configuração padrão de fábrica. A seleção de um número menor pode ajudar a economizar toner.
Melhorar linhas finas Ativar Desligado	Ativar um modo de impressão preferencial para arquivos como desenhos arquitetônicos, mapas, diagramas de circuitos elétricos e fluxogramas. Notas: <ul style="list-style-type: none"> Desativado é a configuração padrão de fábrica. Você pode definir essa opção no software da impressora. Para usuários do Windows, clique em Arquivo >Imprimir e em Propriedades, Preferências, Opções ou Instalação. Os usuários do Macintosh deverão escolher Arquivo >Imprimir e depois ajustar as configurações da caixa de diálogo Imprimir ou dos menus pop-up. Para definir esta opção usando o Servidor da Web incorporado, digite o endereço IP da impressora de rede no campo de endereço em uma janela de navegador.
Correção de cinza Automático Desligado	Ajustar o aperfeiçoamento de contraste aplicado às imagens. Nota: Automático é a configuração padrão de fábrica.

Use	Para
Brilho -6 a 6	Ajuste a saída da impressora clareando-a ou escurecendo-a. Você pode conservar o toner clareando a saída da impressora. Nota: 0 é a configuração padrão de fábrica.
Contraste De 0 a 5	Ajustar o contraste dos objetos impressos. Nota: 0 é a configuração padrão de fábrica.

Menu Contagem de trabalhos

Nota: Esse item de menu é exibido apenas quando um disco rígido formatado e em funcionamento na impressora for instalado. Verifique se o disco rígido da impressora não está protegido contra leitura/gravação ou contra gravação.

Use	Para
Registro Contagem de trabalhos Desligado Ativar	Determinar e definir se a impressora cria um registro dos trabalhos de impressão que são recebidos. Nota: Desativado é a configuração padrão de fábrica.
Utilitários de contagem de trabalhos	Imprimir e excluir arquivos de registro ou exportá-los para uma unidade flash.
Freqüência de Registro de contagem Semanalmente Mensalmente	Determinar e definir com qual freqüência um arquivo de registro é criado. Nota: Mensalmente é a configuração padrão de fábrica.
Ação do registro no final da freqüência Nenhuma Registro atual do e-mail Enviar por e-mail e excluir registro atual Enviar o registro atual Enviar e excluir registro atual	Determinar e definir como a impressora reage quando o limite de freqüência expira. Nota: Nenhuma é a configuração padrão de fábrica.
Nível de disco quase cheio Desligado 1–99	Especificar o tamanho máximo do arquivo de registro antes da impressora executar a ação de disco quase cheio. Nota: 5 é a configuração padrão de fábrica.
Ação de disco quase cheio Nenhuma Registro atual do e-mail Enviar por e-mail e excluir registro atual Enviar por e-mail e excluir registro mais antigo Enviar o registro atual Enviar e excluir registro atual Enviar e excluir registro mais antigo Excluir registro atual Excluir registro mais antigo Excluir todos os registros Excluir todos menos o atual	Determinar e definir como a impressora reage quando um disco rígido de impressora está quase cheio. Notas: <ul style="list-style-type: none"> Nenhuma é a configuração padrão de fábrica. O valor definido no Nível de disco quase cheio determinará quando essa ação será acionada.

Use	Para
Ação de disco cheio Nenhuma Enviar por e-mail e excluir registro atual Enviar por e-mail e excluir registro mais antigo Enviar e excluir registro atual Enviar e excluir registro mais antigo Excluir registro atual Excluir registro mais antigo Excluir todos os registros Excluir todos menos o atual	Determinar e definir como a impressora reage quando a utilização do disco chega ao limite máximo (100 MB). Nota: Nenhuma é a configuração padrão de fábrica.
URL para enviar registros	Determinar e definir para onde a impressora envia os registros de contagem de trabalho.
Endereço de e-mail para enviar registros	Especificar o endereço de e-mail para o qual a impressora envia registros de contabilidade de trabalho.
Prefixo do arquivo de registro	Especificar o prefixo desejado para o nome de arquivo de registro. Nota: O nome de host atual definido no menu TCP/IP é usado como o prefixo de arquivo de registro padrão.

Menu Utilitários

Clique com a tecla	Para
Remover trab. retidos Confidencial Retido Não restaurado Todos	Excluir trabalhos confidenciais e suspensos do disco rígido da impressora. Notas: <ul style="list-style-type: none"> A seleção de uma definição afeta apenas os trabalhos de impressão residentes na impressora. Os marcadores, os trabalhos de impressão em unidades flash e outros tipos de trabalhos suspenso não são afetados. A seleção de Não restaurado remove todos os trabalhos de impressão e suspensos que <i>não</i> foram restaurados no disco rígido da impressora ou na memória.
Formatar flash Sim Não	Formate a memória flash. Aviso—Dano Potencial: Não desligue a impressora durante a formatação da memória flash. Notas: <ul style="list-style-type: none"> Sim exclui todos os dados armazenados na memória flash. Não cancela a solicitação de formatação. Memória flash refere-se à memória adicionada pela instalação de um cartão opcional de memória flash na impressora. O cartão opcional de memória flash não deve estar protegido contra Leitura/Gravação ou Gravação. Este item de menu será exibido apenas quando um cartão de memória flash não danificado for instalado.

Clique com a tecla	Para
Excluir downloads do disco Excluir agora Não excluir	Excluir os downloads do disco rígido da impressora, incluindo todos os trabalhos suspensos, armazenados em buffer e estacionados. Notas: <ul style="list-style-type: none"> • Excluir agora define a impressora para excluir os downloads e permitir que o visor volte à tela original após a exclusão. • Não excluir define o visor da impressora para retornar ao menu Utilitários principal nos modelos de impressora com tela sensível ao toque. Quando selecionado em modelos de impressora sem tela sensível ao toque, a opção Não excluir define a impressora para retornar à tela original após a exclusão.
Ativar rastreamento hex	Ajudar a isolar a origem de um problema com um trabalho de impressão. Notas: <ul style="list-style-type: none"> • Quando ativado, todos os dados enviados para a impressora serão impressos em representação hexadecimal e de caracteres e os códigos de controle não serão executados. • Para sair ou desativar o Rastreamento hex, desligue ou reinicie a impressora.
Estimador de cobert. Desativado Ativado	Fornecer uma porcentagem estimada da cobertura de toner em uma página. A estimativa é impressa em uma página separada no final de cada trabalho de impressão. Nota: Desativado é a definição padrão de fábrica.

Menu XPS

Clique com a tecla	Para
Imp. páginas de erro Desativado Ativado	Imprimir uma página que contém informações sobre erros, incluindo erros de marcação de XML. Nota: Desativado é a definição padrão de fábrica.

Menu PDF

Clique com a tecla	Para
Ajustar para caber Sim Não	Ajustar o conteúdo da página de acordo com o tamanho de papel selecionado. Nota: Não é a definição padrão de fábrica.
Anotações Não imprimir Imprimir	Imprimir as anotações em um PDF. Nota: Não imprimir é a definição padrão de fábrica.

Menu PostScript

Use	Para
Imprimir Erro PS Ativar Desligado	Imprimir uma página contendo o erro PostScript. Nota: Desativado é a configuração padrão de fábrica.

Use	Para
Modo de inicialização com bloqueio de PS Ativar Desligado	Desativar o arquivo SysStart. Nota: Desativado é a configuração padrão de fábrica.
Prioridade de fontes Residente Flash/Disco	Especificar a ordem de pesquisa de fontes. Notas: <ul style="list-style-type: none"> • Residente é a configuração padrão de fábrica. • Esse item de menu fica disponível quando há uma placa opcional de memória flash ou disco rígido instalado na impressora e funcionando corretamente. • A opção de memória flash ou o disco rígido da impressora não pode ser de leitura/gravação-, gravação- ou protegida por senha. • Tam. buffer trab. não deve ser definido como 100%.

Menu de emulação PCL

Use	Para
Origem das fontes Residente Disco Download Flash Todos	Especificar o conjunto de fontes usado no menu Nome da fonte. Notas: <ul style="list-style-type: none"> • "Residente" é a configuração padrão de fábrica. Ela exibe o conjunto de fontes padrão de fábrica carregadas na RAM. • As configurações "Flash" e "Disco" exibem todas as fontes residentes em cada opção. • A opção Flash deve ser formatada corretamente e não pode ser protegida contra leitura/gravação-, gravação- ou com-senha. • "Download" exibe todas as fontes carregadas na RAM. • A configuração "Tudo" exibe todas as fontes disponíveis em qualquer opção.
Nome da fonte Courier 10	Identificar uma fonte específica e a opção na qual ela está armazenada. Nota: Courier 10 é a configuração padrão de fábrica. Courier 10 exibe o nome e o ID da fonte e a localização do armazenamento da impressora. As abreviações das origens de fontes são R para Residente, F para Flash, K para Disco e D para Download.
Conjunto de símbolos 10U PC-8 12U PC-850	Especificar o conjunto de símbolos de cada nome de fonte. Notas: <ul style="list-style-type: none"> • 10U PC-8 é a configuração padrão de fábrica (EUA). 12U PC-850 é a configuração padrão internacional de fábrica. • Um conjunto de símbolos é um conjunto de caracteres alfabéticos e numéricos, pontuação e símbolos especiais. Os conjuntos de símbolos suportam os diferentes idiomas ou programas específicos, como símbolos matemáticos para textos científicos. Apenas os conjuntos de símbolos suportados são exibidos.

Use	Para
Config. emulação PCL Tamanho em pontos De 1,00 a 1008,00	Alterar o tamanho em pontos de fontes tipográficas escalonáveis. Notas: <ul style="list-style-type: none"> • 12 é a configuração padrão de fábrica. • O tamanho em pontos refere-se à altura dos caracteres da fonte. Um ponto corresponde a aproximadamente 0,014 de polegada. • O tamanho em pontos pode ser aumentado ou reduzido em incrementos de 0,25 pontos.
Config. emulação PCL Pitch De 0,08 a 100	Especificar o pitch das fontes monoespaçadas escalonáveis. Notas: <ul style="list-style-type: none"> • 10 é a configuração padrão de fábrica. • Pitch refere-se ao número de caracteres de espaço fixo por polegada (cpp, caracteres por polegada). • O pitch pode ser aumentado ou reduzido em incrementos de 0,01 cpp. • Para fontes monoespaçadas não-escalonáveis, o pitch é exibido no visor, mas não pode ser alterado.
Config. emulação PCL Orientação Retrato Paisagem	Define a orientação do texto e dos gráficos na página. Notas: <ul style="list-style-type: none"> • Retrato é a configuração padrão de fábrica. Retrato imprime o texto e os gráficos paralelamente à borda curta da página. • Paisagem imprime o texto e os gráficos paralelamente à borda longa da página.
Config. emulação PCL Linhas por página De 1 a 255	Especificar o número de linhas impressas em cada página. Notas: <ul style="list-style-type: none"> • Bandeja 60 é a configuração padrão de fábrica. 64 é a configuração padrão internacional. • A impressora define a quantidade de espaço entre cada linha com base nas configurações Linhas por página, Tamanho papel e Orientação. Selecionar o Tamanho e a Orientação do papel desejados antes de definir Linhas por página.
Config. emulação PCL Largura A4 198 mm 203 mm	Definir a impressora para imprimir no papel de tamanho A4. Notas: <ul style="list-style-type: none"> • "198 mm" é a configuração padrão de fábrica. • A configuração de 203-mm define a largura da página para permitir a impressão de oitenta caracteres com pitch-10.
Config. emulação PCL RC auto após AL Ativar Desligado	Especifica se a impressora realiza automaticamente um retorno de carro (RC) após um comando de controle de alimentação de linha (AL). Nota: Desativado é a configuração padrão de fábrica.
Config. emulação PCL AL auto após RC Ativar Desligado	Especifica se a impressora realiza automaticamente uma alimentação de linha (AL) após um comando de controle de retorno de carro (RC). Nota: Desativado é a configuração padrão de fábrica.

Use	Para
<p>Renum. de bandeja</p> <p>Atribuir aliment. MF</p> <p>Desligado</p> <p>Nenhuma</p> <p>De 0 a 199</p> <p>Atribuir bandeja [x]</p> <p>Desligado</p> <p>Nenhuma</p> <p>De 0 a 199</p> <p>Atribuir papel manual</p> <p>Desligado</p> <p>Nenhuma</p> <p>De 0 a 199</p> <p>Atribuir envelope manual</p> <p>Desligado</p> <p>Nenhuma</p> <p>De 0 a 199</p>	<p>Configurar a impressora para trabalhar com software de impressora ou programas que usam atribuições de origem diferentes para bandejas e alimentadores.</p> <p>Notas:</p> <ul style="list-style-type: none"> • "Desativado" é a configuração padrão de fábrica. • A configuração "Nenhuma" ignora o comando Seleção de alimentação do papel. Essa opção será exibida apenas quando for selecionada pelo interpretador PCL5 . • Um valor entre "0 e 199" permite a atribuição de uma configuração personalizada.
<p>Renum. de bandeja</p> <p>Exibir padrões de fábrica</p> <p>Padrão AMF = 8</p> <p>Padrão B1 = 1</p> <p>Padrão B1 = 4</p> <p>Padrão B1 = 5</p> <p>Padrão B1 = 20</p> <p>Padrão B1 = 21</p> <p>Padrão Env = 6</p> <p>Padrão Papel Man. = 2</p> <p>Padrão Envelope Manual = 3</p>	<p>Exibe a configuração padrão de fábrica atribuída a cada bandeja ou alimentador.</p>
<p>Renum. de bandeja</p> <p>Restaurar padrões</p> <p>Sim</p> <p>Não</p>	<p>Restaura todas as atribuições de bandeja e alimentador às configurações padrão de fábrica.</p>

Menu HTML

Clique com a tecla		Para
Nome da fonte Albertus MT Antique Olive Apple-Chancery Arial MT Avant Garde Bodoni Bookman Chicago Clarendon Cooper Black Copperplate Coronet Courier Eurostile Garamond Geneva Gill Sans Goudy Helvetica Hoefler Text Intl CG Times Intl Courier Intl Univers	Joanna MT Letter Gothic Lubalin Graph Marigold MonaLisa Recut Monaco New CenturySbk New York Optima Oxford Palatino Stempel Garamond Taffy Times TimesNewRoman Univers Zapf Chancery NewSansMTCS NewSansMTCT New SansMTJA NewSansMTKO	Definir a fonte padrão para documentos HTML. Nota: A fonte Times será usada nos documentos HTML que não especificarem uma fonte.

Clique com a tecla	Para
Tamanho da fonte 1–255 pt	Definir o tamanho de fonte padrão para documentos HTML. Notas: <ul style="list-style-type: none"> • 12 pt é a definição padrão de fábrica. • O tamanho da fonte pode ser aumentado em incrementos de 1 ponto.
Ajustar 1–400%	Ajustar a fonte padrão para documentos HTML. Notas: <ul style="list-style-type: none"> • 100% é a definição padrão de fábrica. • O ajuste pode ser aumentado em incrementos de 1%.
Orientação Retrato Paisagem	Definir a orientação da página para documentos HTML. Nota: Retrato é a definição padrão de fábrica.
Tamanho da margem 8 – 255 mm	Definir a margem da página para documentos HTML. Notas: <ul style="list-style-type: none"> • 19 mm é a definição padrão de fábrica. • O tamanho da margem pode ser aumentado em incrementos de 1 mm.

Clique com a tecla	Para
Planos de fundo Não imprimir Imprimir	Especificar se os planos de fundo serão impressos em documentos HTML. Nota: Imprimir é a definição padrão de fábrica.

Menu Imagem

Clique com a tecla	Para
Ajuste automático Ativado Desativado	Selecionar a melhor opção de tamanho, ajuste e orientação de papel. Nota: Ativado é a definição padrão de fábrica. Ela substitui as definições de ajuste e orientação para algumas imagens.
Inverter Ativado Desativado	Inverter imagens monocromáticas com dois tons. Notas: <ul style="list-style-type: none"> Desativado é a definição padrão de fábrica. Essa definição não se aplica a imagens GIF ou JPEG.
Dimensionando Âncora sup. esquerda Mais aproximada Âncora central Ajustar altura/largura Ajustar altura Ajustar largura	Ajustar a imagem de acordo com o tamanho do papel selecionado. Notas: <ul style="list-style-type: none"> Mais aproximada é a definição padrão de fábrica. Quando Ajuste automático está definida como Ativado, o Dimensionamento é definido automaticamente como Mais aproximada.
Orientação Retrato Paisagem Retrato inverso Paisagem inversa	Definir a orientação da imagem. Nota: Retrato é a definição padrão de fábrica.

menu Ajuda

O menu Ajuda é composto de várias páginas de Ajuda armazenadas na impressora multifuncional (MFP) como arquivos PDF. Elas contêm informações sobre a utilização da impressora para desempenhar várias tarefas, incluindo cópia, digitalização e fax.

As versões em inglês, francês, alemão e espanhol estão armazenadas na impressora. Outras traduções estão disponíveis em <http://support.lexmark.com>.

Item de menu	Descrição
Imprimir todas as guias	Imprime todos os guias.
Guia de cópia	Fornecer informações sobre como fazer cópias e alterar configurações.
Guia de e-mail	Fornecer informações sobre como enviar e-mails usando endereços, números de atalho ou o catálogo de endereços e sobre como alterar configurações
Guia de fax	Fornecer informações sobre como enviar fax usando números de fax, números de atalho ou o catálogo de endereços e sobre como alterar configurações.

Item de menu	Descrição
Guia de FTP	Fornece informações sobre como digitalizar documentos diretamente para um servidor FTP usando um endereço de FTP, números de atalho ou o catálogo de endereços e sobre como alterar configurações.
Guia de defeitos de impressão	Fornece ajuda para resolver defeitos repetitivos em cópias ou impressões.
Guia informativo	Fornece ajuda para localizar informações adicionais.
Guia de suprimentos	Fornece os números de peça para o pedido de suprimentos.

Economizando dinheiro e cuidando do meio ambiente

A Lexmark está comprometida com a manutenção do meio ambiente e está melhorando continuamente suas impressoras para reduzir o impacto no meio ambiente. Projetamos sempre pensando no meio ambiente, criamos nossa embalagem para reduzir materiais e fornecemos programas de coleta e reciclagem. Para obter mais informações, consulte:

- Capítulo de avisos
- A seção de sustentabilidade do meio ambiente do site da Lexmark em www.lexmark.com/environment
- O programa de reciclagem da Lexmark em www.lexmark.com/recycling

Ao selecionar determinadas configurações ou tarefas de impressora, você pode reduzir ainda mais o impacto de sua impressora. Este capítulo descreve as configurações e tarefas que podem render um grande benefício ambiental.

Economizando papel e toner

Estudos mostram que mais de 80% da pegada de carbono de uma impressora está relacionada ao uso do papel. Você pode reduzir significativamente a pegada de carbono usando papéis recicláveis e seguindo algumas sugestões na hora de imprimir, como imprimir nos dois lados do papel e imprimir várias páginas em um lado de uma única folha de papel.

Para obter mais informações sobre como você pode começar a economizar papel e energia usando uma configuração da impressora, consulte [“Usando o Modo Eco” na página 247](#).

Uso de papel reciclado

Por ser uma empresa que se preocupa com o meio ambiente, a Lexmark apoia o uso de papel reciclado produzido especificamente para uso em impressoras a laser/LED. Para mais informações sobre papéis reciclados que funcionam bem com a sua impressora, consulte [“Usando papel reciclado e outros papéis comerciais” na página 95](#).

Economia de suprimentos

Usar os dois lados do papel

Se o modelo de sua impressora tiver suporte para impressão frente e verso, você poderá controlar se a impressão deverá ser exibida em um ou nos dois lados do papel selecionando **Impressão nos dois lados do papel** na caixa de diálogo Imprimir ou na Barra de ferramentas da Lexmark.

Colocar muitas páginas em uma folha de papel

Você pode imprimir até 16 páginas consecutivas de um documento com várias páginas em um lado de uma única folha de papel selecionando uma configuração na seção Impressão múlt. pág. (Nº de pág./folha) da tela da caixa de diálogo Imprimir.

Verificar o primeiro rascunho para maior precisão

Antes de imprimir ou fazer várias cópias de um documento:

- Use o recurso de visualização, que pode selecionar na caixa de diálogo Imprimir ou na barra de ferramentas da Lexmark para ver como documento ficará, antes de imprimi-lo.
- Imprima uma cópia do documento para verificar seu conteúdo e formato para maior precisão.

Evitar atolamentos de papel

Defina corretamente o tamanho e o tipo de papel para evitar atolamentos de papel. Para obter mais informações, consulte [“Para evitar atolamentos” na página 278](#).

Economizando energia

Usando o Modo Eco

- 1 Abra o navegador da Internet e digite o endereço IP da impressora no campo de endereço.

Notas:

- Veja o endereço IP da impressora na tela Bem-vindo da impressora. O endereço IP é exibido como quatro conjuntos de números separados por pontos, por exemplo 123.123.123.123.
- Se você estiver usando um servidor proxy, desative-o temporariamente para carregar a página da Web corretamente.

- 2 Clique em **Definições > Definições gerais > Modo Eco** > selecione uma definição

Clique com a tecla	Para
Desativado	Usar as definições padrão de fábrica para todas as definições associadas ao Modo Eco. Desativado suporta as especificações de desempenho da impressora.
Energia	Reduzir o uso de energia, principalmente quando a impressora está ociosa. <ul style="list-style-type: none"> • Os motores do mecanismo só começam a funcionar quando a impressora estiver pronta para imprimir. Você pode observar um pequeno atraso antes de imprimir a primeira página. • A impressora entra no Modo de suspensão após um minuto de inatividade.
Energia/Papel	Usar todas as definições associadas aos modos Energia e Papel.
Papel comum	<ul style="list-style-type: none"> • Ativar o recurso de frente e verso (duplex) automático. • Desativar os recursos do registro de impressão.

- 3 Clique em **Enviar**.

Redução de ruído da impressora

Ative o modo silencioso para reduzir o ruído da impressora.

- 1 Abra o navegador da Internet e digite o endereço IP da impressora no campo de endereço.

Notas:

- Veja o endereço IP da impressora na tela Bem-vindo da impressora. O endereço IP é exibido como quatro conjuntos de números separados por pontos, por exemplo 123.123.123.123.

- Se você estiver usando um servidor proxy, desative-o temporariamente para carregar a página da Web corretamente.

2 Clique em **Definições >Definições gerais >Modo Silencioso** > selecione uma definição

Use	Para
Ativado	<p>Reduzir ruído da impressora.</p> <p>Notas:</p> <ul style="list-style-type: none"> • Os trabalhos de impressão são processados a uma velocidade reduzida. • Os motores do mecanismo da impressora não começam a funcionar enquanto um documento não estiver pronto para impressão. Haverá um curto atraso antes da primeira página ser impressa.
Desativado	<p>Usar as configurações padrão de fábrica.</p> <p>Nota: Essa definição suporta as especificações de desempenho da impressora.</p>

3 Clique em **Enviar**.

Ajustando o modo de suspensão

Para economizar energia, diminua o número de minutos para a impressora entrar no Modo de suspensão.

Selecione de 1 a 120 minutos. A configuração padrão de fábrica é 30 minutos.

Uso do servidor da Web incorporado

1 Abra o navegador da Internet e digite o endereço IP da impressora no campo de endereço.

Notas:

- Veja o endereço IP da impressora na tela Bem-vindo da impressora. O endereço IP é exibido como quatro conjuntos de números separados por pontos, por exemplo, 123.123.123.123.
- Se você estiver usando um servidor proxy, desative-o temporariamente para carregar a página da Web corretamente.

2 Clique em **Definições >Definições gerais >Tempos limite**.

3 No campo Modo de suspensão, insira o número de minutos que você deseja que a impressora aguarde antes de entrar no modo de suspensão.

4 Clique em **Enviar**.

Uso do painel de controle da impressora

1 Na tela inicial, navegue até:



>Configurações >Configurações gerais >Tempos limite >Modo de suspensão

2 No campo Modo de suspensão, selecione o número de minutos que você deseja que a impressora aguarde antes de entrar no Modo de suspensão. Em seguida, toque em **Enviar**.

Usando o Modo de hibernação

Hibernação é um modo que opera com energia-extremamente-baixa. Ao operar no Modo de hibernação, a impressora fica essencialmente desligada e todos os outros sistemas e dispositivos são desligados de forma segura.

Nota: Os modos de hibernação e suspensão podem ser programados.

Uso do servidor da Web incorporado

- 1 Abra o navegador da Internet e digite o endereço IP da impressora no campo de endereço.

Notas:

- Veja o endereço IP da impressora na tela Bem-vindo da impressora. O endereço IP é exibido como quatro conjuntos de números separados por pontos, por exemplo, 123.123.123.123.
- Se você estiver usando um servidor proxy, desative-o temporariamente para carregar a página da Web corretamente.

- 2 Clique em **Definições >Definições gerais >Definições do botão de suspensão**.

- 3 No menu-suspensão “Pressionar o botão Suspend” ou “Pressionar e manter pressionado o botão Suspend”, selecione **Hibernar**.

- 4 Clique em **Enviar**.

Uso do painel de controle da impressora

- 1 Na tela inicial, navegue até:



>**Configurações >Configurações gerais**

- 2 No menu-suspensão “Pressionar o botão Suspend” ou “Pressionar e manter pressionado o botão Suspend”, selecione **Hibernar** e depois **Enviar**.

Ajuste do brilho do visor da impressora

Para economizar energia, ou se você tiver dificuldades em ler o visor, é possível ajustar o brilho do visor.

Selecione de 20 a 100. A configuração padrão de fábrica é 100.

Uso do servidor da Web incorporado

- 1 Abra o navegador da Internet e digite o endereço IP da impressora no campo de endereço.

Notas:

- Veja o endereço IP da impressora na tela Bem-vindo da impressora. O endereço IP é exibido como quatro conjuntos de números separados por pontos, por exemplo, 123.123.123.123.
- Se você estiver usando um servidor proxy, desative-o temporariamente para carregar a página da Web corretamente.

- 2 Clique em **Definições >Definições gerais**.

- 3 No campo Brilho da tela, digite a porcentagem de brilho que você deseja para o visor.

- 4 Clique em **Enviar**.

Uso do painel de controle da impressora

1 Na tela inicial, navegue até:



>Configurações >Configurações gerais >Brilho da tela

2 No campo Brilho da tela, digite a porcentagem de brilho que você deseja para o visor. Em seguida, toque em **Enviar**.

Reciclando

A Lexmark oferece programas de coleta e soluções ambientais progressivas de reciclagem. Para obter mais informações, consulte:

- Capítulo de avisos
- A seção de sustentabilidade do meio ambiente do site da Lexmark em www.lexmark.com/environment
- O programa de reciclagem da Lexmark em www.lexmark.com/recycling

Reciclagem de produtos da Lexmark

Para enviar seus produtos Lexmark para reciclagem:

- 1 Vá para www.lexmark.com/recycle.
- 2 Localize o tipo de produto que você deseja reciclar e depois selecione seu país ou região na lista.
- 3 Siga as instruções na tela do computador.

Nota: O hardware e os suprimentos da impressora não listados no programa de coleta da Lexmark podem ser reciclados por outro centro de reciclagem local. Entre em contato com o centro de reciclagem local para determinar os itens que eles aceitam.

Reciclagem de embalagem Lexmark

A Lexmark se esforça para minimizar as embalagens. Menos embalagens ajuda a assegurar que as impressoras Lexmark são transportadas da maneira mais eficiente e ambientalmente consciente e que existem menos embalagens para serem descartadas. Essas eficiências resultam em uma menor emissão de gases de efeito estufa e economia de recursos naturais.

As caixas de papelão da Lexmark são 100% recicláveis .quando houver instalação de reciclagem de papelão ondulado. Instalações de reciclagem podem não existir na sua área.

A espuma usada na embalagem da Lexmark é reciclável nos locais em que existem fábricas de reciclagem. Talvez não haja fábricas na sua região.

Quando você retornar o cartucho da Lexmark, você pode usar a caixa que veio o cartucho. A caixa será reciclada pela Lexmark.

A devolução de cartuchos Lexmark para reutilização ou reciclagem

O Programa de coleta de cartuchos da Lexmark redireciona anualmente milhões de cartuchos Lexmark de depósitos de lixo, ao fornecer de forma fácil e gratuita meios para os clientes da Lexmark retornarem cartuchos usados a Lexmark, para serem reutilizados ou reciclados. 100% dos cartuchos retornados para a Lexmark são reutilizados ou desmontados para reciclagem. As embalagens usadas para retornar os cartuchos também são recicladas.

Para retornar cartuchos a Lexmark para reutilização ou reciclagem, siga as instruções que vieram com a impressora ou cartucho e utilize a etiqueta de transporte pré-pago. Você também pode fazer o seguinte:

- 1** Vá para www.lexmark.com/recycle.
- 2** Na seção de Cartuchos de toner, selecione o seu país na lista.
- 3** Siga as instruções na tela do computador.

Protegendo a impressora

Declaração de volatilidade

A sua impressora contém vários tipos de memória que podem armazenar as definições de dispositivo e rede, além dos dados de usuário.

Tipo de memória	Descrição
Memória volátil	A sua impressora usa a <i>memória RAM</i> padrão para armazenar em buffer temporariamente os dados do usuário durante os trabalhos de impressão simples.
Memória não-volátil	A sua impressora pode usar duas formas de memória não volátil: EEPROM e NAND (memória flash). Os dois tipos são usados para armazenar o sistema operacional, configurações do dispositivo, informações de rede, configurações de marcador e soluções incorporadas.
Memória do disco rígido	Algumas impressoras possuem uma unidade de disco rígido instalada. O disco rígido da impressora foi desenvolvido para funcionalidade específica de dispositivo. Isto permite que o dispositivo retenha os dados de usuários armazenados em buffer de trabalhos complexos de impressão, assim como dados de formulários ou dados de fontes.

Apague o conteúdo de qualquer memória de impressora instalada nas seguintes circunstâncias:

- A impressora está sendo desativada.
- O disco rígido da impressora está sendo substituído.
- A impressora está sendo movida para um outro departamento ou local.
- A impressora está passando por manutenção por uma pessoa fora da sua organização.
- A impressora está sendo removida de seu local para passar por manutenção.
- A impressora está sendo vendida para outra organização.

Descarte de um disco rígido da impressora

Nota: Alguns modelos de impressora podem não ter um disco rígido de impressora instalado.

Em ambientes de alta segurança, talvez seja necessário executar etapas adicionais para garantir que os dados confidenciais armazenados no disco rígido da impressora não sejam acessados quando a impressora ou o seu disco rígido for removido de seu local.

- **Desmagnetização** — Libera um campo magnético no disco rígido que apaga todos os dados armazenados
- **Esmagamento** — Comprime fisicamente o disco rígido para quebrar peças de componentes e torná-las ilegíveis.
- **Trituração** — Tritura fisicamente o disco rígido em pequenos pedaços de metal

Nota: A maioria dos dados pode ser apagada eletronicamente, mas a única maneira de garantir que todos os dados sejam totalmente apagados é destruindo fisicamente cada disco rígido em que os dados possam estar armazenados.

Limpendo a memória volátil

A memória volátil (RAM) instalada na impressora requer uma fonte de energia para reter as informações. Para apagar os dados em buffer, basta desligar a impressora.

Limpeza da memória não-volátil

Apague configurações individuais, de dispositivo e rede e de segurança, e soluções incorporadas desta forma:

- 1 Desligue a impressora.
- 2 Mantenha **2** e **6** pressionados ao ligar a impressora. Solte os botões somente quando a tela com a barra de andamento for exibida.

A impressora executa uma sequência de ativação e, em seguida, o menu Configuração é exibido. Com a impressora totalmente ligada, uma lista de funções será exibida no visor em vez de ícones padrão na tela inicial.

- 3 Toque em **Limpar todas as configs.**

A impressora será reiniciada várias vezes durante este processo.

Nota: A opção Limpar todas as definições remove com segurança configurações de dispositivo, soluções, trabalhos e senhas da memória da impressora.

- 4 Toque em **Voltar >Sair do menu de configuração.**

A impressora realizará um POR (Power On Reset) e, depois, retornará ao modo de operação normal.

Limpendo a memória do disco rígido da impressora

Notas:

- Alguns modelos de impressora podem não ter um disco rígido de impressora instalado.
- Configurar a opção Apagar arquivos de dados temporários nos menus da impressora permite que você remova material confidencial residual deixado por trabalhos de impressão, sobrescrevendo de forma segura os arquivos que foram marcados para exclusão.

Usando o painel de controle da impressora

- 1 Desligue a impressora.
- 2 Mantenha **2** e **6** pressionados ao ligar a impressora. Solte os botões somente quando a tela com a barra de andamento for exibida.

A impressora executa uma sequência de ativação e, em seguida, o menu Configuração é exibido. Quando a impressora estiver totalmente ligada, a tela sensível ao toque exibirá uma lista de funções.

- 3 Toque em **Limpar disco** e, em seguida, toque em uma das seguintes opções:

- **Limpar disco (rápido)** — permite que você sobrescreva o disco rígido com zeros em uma passagem única.
- **Limpar disco (seguro)** — permite que você sobrescreva o disco com padrões de bit aleatórios várias vezes, seguido de uma passagem de verificação. Uma substituição segura é compatível com o padrão DoD 5220.22-M para a limpeza de dados segura do disco rígido. As informações altamente confidenciais devem ser limpas usando esse método.

- 4 Toque em **Sim** para continuar com a limpeza de disco.

Notas:

- Uma barra de status indicará o andamento da tarefa de limpeza de disco.

- A Limpeza de disco pode levar de vários minutos até mais de uma hora, durante esse tempo a impressora ficará indisponível para outras tarefas do usuário.

5 Toque em **Voltar** > **Sair do menu de configuração**.

A impressora realizará um POR (Power On Reset) e, depois, retornará ao modo de operação normal.

Configurando a criptografia de disco rígido da impressora

Ative a criptografia de disco rígido para ajudar a evitar a perda de dados importantes caso a impressora ou seu disco rígido sejam roubados.

Nota: Alguns modelos de impressora podem não ter um disco rígido de impressora instalado.

Uso do servidor da Web incorporado

1 Abra o navegador da Internet e digite o endereço IP da impressora no campo de endereço.

Notas:

- Veja o endereço IP da impressora na tela Bem-vindo da impressora. O endereço IP é exibido como quatro conjuntos de números separados por pontos, por exemplo, 123.123.123.123.
- Se você estiver usando um servidor proxy, desative-o temporariamente para carregar a página da Web corretamente.

2 Clique em **Definições** > **Segurança** > **Criptografia de disco**.

Nota: A Criptografia de disco é exibida no menu Segurança apenas quando há um disco rígido sem defeito instalado na impressora.

3 No menu Criptografia de disco, selecione **Ativar**.

Notas:

- A ativação da criptografia de disco apagará o conteúdo do disco rígido da impressora.
- A criptografia de disco pode levar de vários minutos até mais de uma hora, durante esse tempo a impressora ficará indisponível para outras tarefas do usuário.

4 Clique em **Enviar**.

Uso do painel de controle da impressora

1 Desligue a impressora.

2 Mantenha **2** e **6** pressionados ao ligar a impressora. Solte os botões somente quando a tela com a barra de andamento for exibida.

A impressora executa uma sequência de ativação e, em seguida, o menu Configuração é exibido. Quando a impressora está totalmente ligada, uma lista de funções é exibida em seu visor.

3 Toque em **Criptografia de disco** > **Ativar**.

Nota: A ativação da criptografia de disco apagará o conteúdo do disco rígido da impressora.

4 Toque em **Sim** para continuar com a limpeza de disco.

Notas:

- Não desligue a impressora durante o processo de criptografia. Isso pode resultar em perda de dados.

- A criptografia de disco pode levar de vários minutos até mais de uma hora, durante esse tempo a impressora ficará indisponível para outras tarefas do usuário.
- Uma barra de status indicará o andamento da tarefa de limpeza de disco. Após o disco ter sido criptografado, a impressora retornará à tela Ativar/Desativar.

5 Toque em **Voltar** > **Sair do menu de configuração**.

A impressora realizará um POR (Power On Reset) e, depois, retornará ao modo de operação normal.

Localizando informações de segurança da impressora

Em ambientes de alta segurança, talvez seja necessário executar etapas adicionais para garantir que os dados confidenciais armazenados na impressora não sejam acessados por pessoas não autorizadas. Para obter mais informações, visite a [página da Web sobre segurança da Lexmark](#).

Você também pode visualizar o *Embedded Web Server — Segurança: Consulte o Guia do administrador* para obter informações adicionais:

- 1** Visite www.lexmark.com, navegue para **Suporte e downloads** > e selecione sua impressora.
- 2** Clique na guia **Manuais** e selecione o *Embedded Web Server — Segurança: Guia do administrador*.

Manutenção da impressora

Aviso—Dano Potencial: Se o desempenho ideal da impressora não for mantido ou as peças e os suprimentos não forem substituídos quando necessário, a impressora poderá ser danificada.

Limpendo as peças da impressora

Limpeza da impressora

Nota: Pode ser necessário realizar essa tarefa em intervalos de alguns meses.

Aviso—Dano Potencial: Os danos causados à impressora por manuseio incorreto não são cobertos pela garantia.

- 1 Verifique se a impressora está desligada e desconectada da tomada.



ATENÇÃO—PERIGO DE CHOQUE: Para evitar o risco de choque elétrico ao limpar a parte externa da impressora, desconecte o cabo de energia da tomada e todos os cabos da impressora antes de prosseguir.

- 2 Remova o papel da bandeja padrão e do alimentador multifunção.
- 3 Remova toda poeira, fiapos e pedaços de papel ao redor da impressora usando uma escova macia ou aspirador de pó.
- 4 Umedeça um pano limpo e sem fiapos com água e use-o para limpar a parte externa da impressora.

Aviso—Dano Potencial: Não use detergentes ou produtos de limpeza domésticos, pois eles podem danificar o acabamento da impressora.

- 5 Antes de começar um novo trabalho de impressão, verifique se todas as áreas da impressora estão secas.

Limpeza o vidro do scanner

Limpe o vidro do scanner caso ocorra algum problema de qualidade de impressão, como listras nas imagens copiadas ou digitalizadas.

- 1 Umedeça com água um pano limpo e sem fiapos ou uma toalha de papel.
- 2 Abra a tampa do scanner.



- 3 Remova a parte interior branca da tampa do scanner.

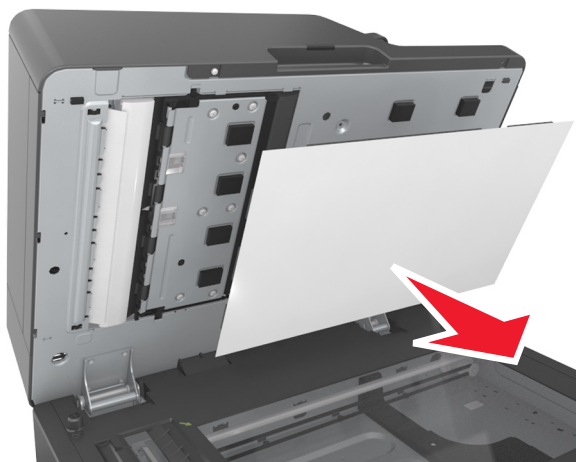

4 Abra a porta inferior do ADF.

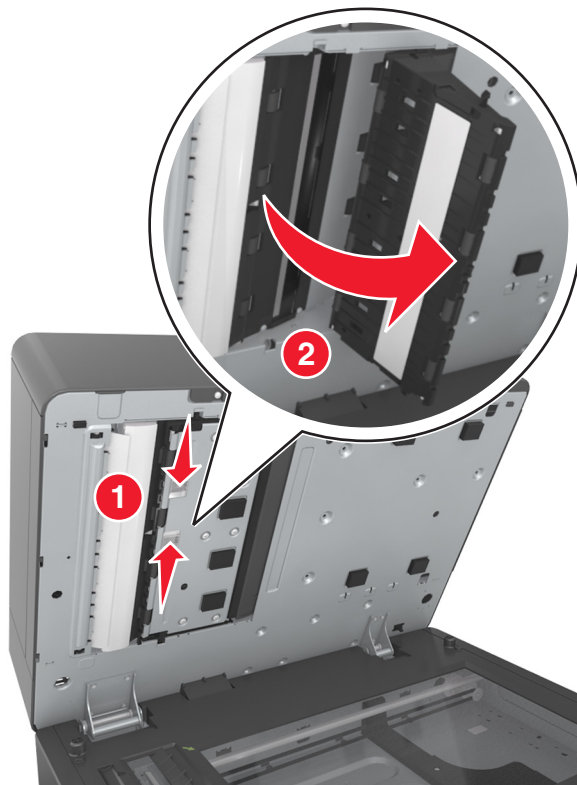

5 Limpe o vidro do scanner do ADF abaixo da porta do ADF.

6 Feche a porta inferior do ADF.

7 Coloque a parte inferior branca da tampa do scanner no vidro do scanner e feche a tampa.

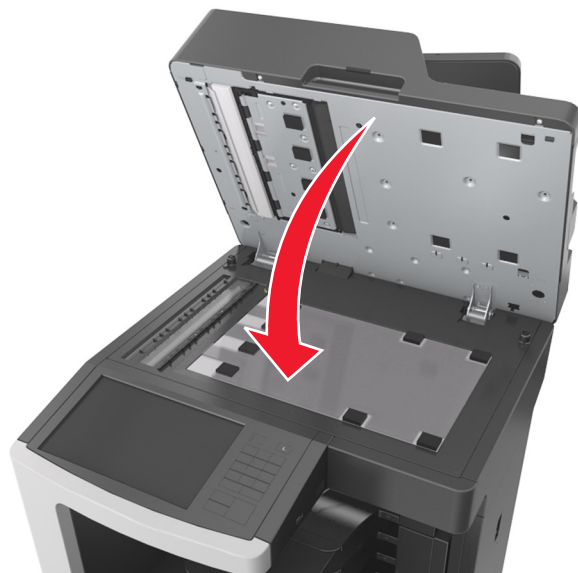

8 Limpe as áreas mostradas e deixe-as secar.

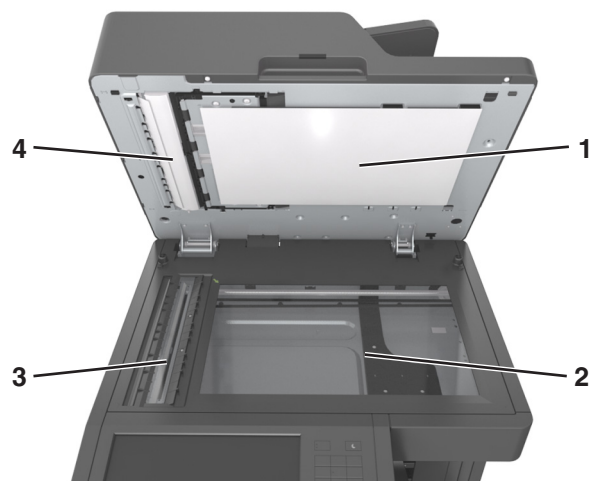

1	Parte inferior branca da tampa do scanner
2	Vidro do scanner
3	Vidro do ADF
4	Parte inferior branca da tampa do ADF

9 Feche a tampa do scanner.

Esvaziando a caixa de perfuração

1 Retire a caixa de perfuração.



2 Esvazie o contêiner.



3 Coloque a caixa de perfuração vazia novamente no encadernador até ela *encaixar* no lugar.

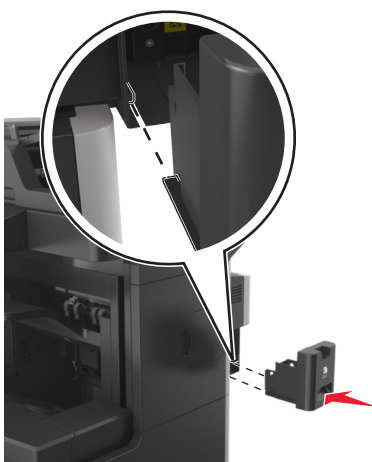

Verificando o status de peças e suprimentos

O visor exibe uma mensagem quando há necessidade de manutenção ou de um item de suprimento de substituição.

Verificação do status das peças e dos suprimentos no painel de controle da impressora

Na tela Bem-vindo, toque em **Status/Suprimentos** > **Exibir suprimentos**.

Verificação do status das peças e dos suprimentos do Embedded Web Server

Nota: Verifique se o computador e a impressora estão conectados à mesma rede.

1 Abra o navegador da Internet e digite o endereço IP da impressora no campo de endereço.

Notas:

- Veja o endereço IP da impressora na tela Bem-vindo. O endereço IP é exibido como quatro conjuntos de números separados por pontos, por exemplo 123.123.123.123.

- Se você estiver usando um servidor proxy, desative-o temporariamente para carregar a página da Web corretamente.

2 Clique em **Status do Dispositivo >Mais detalhes**.

Número estimado de páginas restantes

O número estimado de páginas restantes é baseado no histórico de impressão recente da impressora. A precisão pode variar significativamente, e ela depende de vários fatores, como conteúdo real do documento, configurações de qualidade de impressão e outras configurações da impressora.

A precisão do número estimado de páginas restantes pode diminuir se o consumo real de impressão for diferente do histórico do consumo de impressão. Leve em consideração o nível variável de precisão antes de adquirir ou trocar suprimentos com base na estimativa. Até que um histórico de impressão correto seja obtido na impressora, as estimativas iniciais assumem consumos de suprimentos futuros, com base nos métodos de teste da International Organization for Standardization e no conteúdo da página.

* Rendimento contínuo médio do cartucho preto declarado de acordo com a ISO/IEC 19752.

Pedindo suprimentos

Para solicitar peças e suprimentos nos EUA, entre em contato com a Lexmark pelo telefone 1-800-539-6275 e obtenha informações sobre os revendedores autorizados de suprimentos Lexmark em sua região. Em outros países ou regiões, visite o site da Lexmark em www.lexmark.com, ou entre em contato com o local onde você adquiriu a impressora.

Nota: Todas as estimativas de vida útil dos suprimentos da impressora consideram a impressão em papel comum de tamanho Carta ou A4.

Usando peças e suprimentos genuínos da Lexmark

A impressora Lexmark apresenta melhor funcionamento com peças e suprimentos genuínos Lexmark. O uso de suprimentos ou peças de terceiro afeta o desempenho, a confiabilidade ou a vida da impressora e de seus componentes de criação de imagens. O uso de suprimentos ou peças de terceiros pode afetar a cobertura de garantia. A garantia não cobre danos causados pelo uso de suprimento ou peças de terceiros. Todos os indicadores de vida foram projetados para funcionar com suprimentos e peças Lexmark e podem apresentar resultados imprevisíveis se forem usados suprimentos ou peças de terceiros. O uso de componentes de criação de imagens além da vida útil pretendida pode danificar a impressora Lexmark ou componentes associados.

Pedido de cartuchos de toner

Notas:

- O rendimento estimado do cartucho é baseado no padrão ISO/IEC 19752.
- Uma cobertura de impressão extremamente baixa por longos períodos de tempo pode afetar negativamente o rendimento real.

Item	Programa de devolução de cartuchos
Estados Unidos e Canadá	
Cartucho de toner	621
Cartucho de tinta colorida de alto rendimento	621H
Cartucho de Toner de Rendimento Extra Alto	621X
Para a União Européia (UE), Área Econômica Européia (AEE) e Suíça	
Cartucho de toner	622
Cartucho de tinta colorida de alto rendimento	622H
Cartucho de Toner de Rendimento Extra Alto	622X
Região do Pacífico Asiático (inclusive Austrália e Nova Zelândia)	
Cartucho de toner	623
Cartucho de tinta colorida de alto rendimento	623H
Cartucho de Toner de Rendimento Extra Alto	623X
América Latina (incluindo Porto Rico e México)	
Cartucho de toner	624
Cartucho de tinta colorida de alto rendimento	624H
Cartucho de Toner de Rendimento Extra Alto	624X
África, Oriente Médio, Leste da Europa Central (não UE) e Comunidade de Estados Independentes (CIS)	
Cartucho de toner	625
Cartucho de tinta colorida de alto rendimento	625H
Cartucho de Toner de Rendimento Extra Alto	625X
Para mais informações sobre os países localizados em cada região, visite www.lexmark.com/regions .	

Item	Cartucho regular
Internacional	
Cartucho de Toner de Rendimento Extra Alto	620XA

Pedido de um kit de manutenção

Para identificar o tipo de fusor, consulte a etiqueta no mesmo. Execute um dos seguintes procedimentos:

- Remova o cartucho de toner e a unidade de criação de imagens. O código de dois dígitos do tipo de fusor (por exemplo, 00 ou 01) pode ser visto na parte da frente do fusor.

Aviso—Dano Potencial: Não exponha as unidades de criação de imagens à luz por mais de dez minutos. A longa exposição à luz pode causar problemas na qualidade de impressão.

- Puxe para baixo a porta traseira da impressora. O código de dois dígitos do tipo de fusor (por exemplo, 00 ou 01) pode ser visto na parte posterior do fusor.

Notas:

- O uso de determinados tipos de papel pode exigir a substituição mais frequente do kit de manutenção.

- O rolo separador, o fusor, o rolo de transferência e os rolos de transporte estão contidos no kit de manutenção e podem ser pedidos e trocados separadamente, quando necessário.
- Para obter mais informações sobre como trocar as peças no kit de manutenção, consulte a folha de instrução que acompanha cada peça.

Kits de manutenção do fusor do Programa de devolução da Lexmark

Tipo	Número de peça
Kit de manutenção do fusor Tipo 00 do Programa de devolução da série MX810	40X8420
Kit de manutenção do fusor Tipo 01 do Programa de devolução da série MX810	40X8421
Kit de manutenção do fusor Tipo 02 do Programa de devolução da série MX810	40X8422
Kit de manutenção do fusor Tipo 03 do Programa de devolução da série MX810	40X8423
Kit de manutenção do fusor Tipo 04 do Programa de devolução da série MX810	40X8424

Tipo de kit de manutenção do fusor normal da Lexmark

Tipo	Número de peça
Kit de manutenção do fusor Tipo 05 normal da série MX810	40X8425
Kit de manutenção do fusor Tipo 06 normal da série MX810	40X8426
Kit de manutenção do fusor Tipo 07 normal da série MX810	40X8427
Kit de manutenção do fusor Tipo 08 normal da série MX810	40X8428
Kit de manutenção do fusor Tipo 09 normal da série MX810	40X8429

Kit de rolos da Lexmark

	Número de peça
Kit de rolos da série MX810	40X7706

Kit de manutenção do ADF da Lexmark

	Número de peça
Kit de manutenção do ADF da série MX810	40X8431

Fazer o pedido de unidade de criação de imagens

Uma cobertura de impressão extremamente baixa por períodos prolongados pode fazer com que as peças da unidade de criação de imagens apresentem problemas antes de o toner do cartucho se esgotar.

Para obter mais informações sobre a substituição de uma unidade de imagens, consulte a folha de instruções fornecida com a peça.

Nome do componente	Programa de devolução da Lexmark	Normal
Unidade de criação de imagens	520Z	520ZA

Pedido de cartuchos de grampos

Nome do componente	Número de peça
Cartuchos de grampos	25A0013

Armazenamento de suprimentos

Escolha uma área de armazenagem limpa e arejada para os suprimentos da impressora. Armazene os suprimentos com o lado indicado para cima e em sua embalagem original até utilizá-los.

Não exponha os suprimentos a:

- Luz solar direta
- Temperaturas superiores a 35°C (95°F)
- Alta umidade (superior a 80%)
- Maresia
- Gases corrosivos
- Excesso de poeira

Troca de suprimentos

Troca do cartucho de toner

- 1 Levante a tampa frontal e pressione a porta do alimentador multiuso.

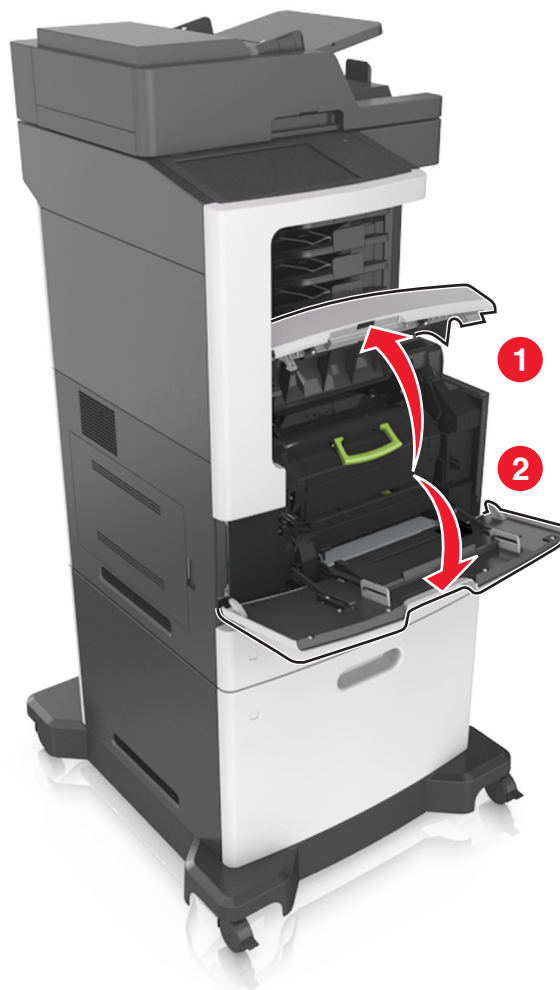

- 2 Retire o cartucho da impressora pela alça.



- 3 Retire o cartucho de toner novo e o material da embalagem. Chacoalhe o cartucho para redistribuir o toner.

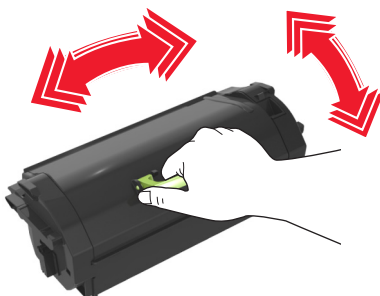

- 4 Coloque o cartucho de toner na impressora alinhando os trilhos laterais do cartucho com as setas nos trilhos laterais dentro da impressora.

Nota: Verifique se o cartucho está totalmente encaixado.

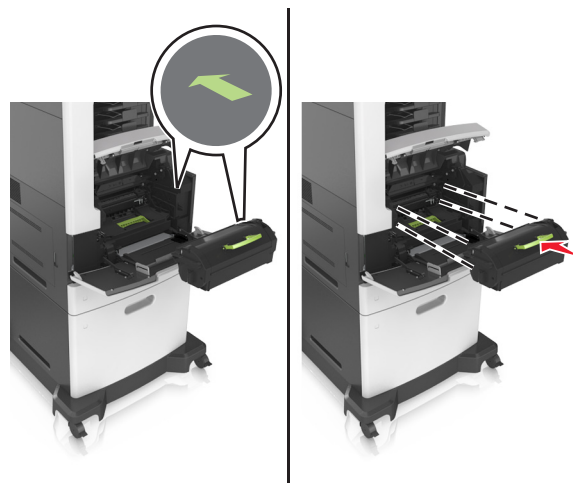

Aviso—Dano Potencial: Ao trocar um cartucho de toner, não deixe a unidade de criação de imagens exposta à luz direta por muito tempo. A longa exposição à luz pode causar problemas na qualidade de impressão.

5 Feche a porta do alimentador multi-uso e a tampa frontal.

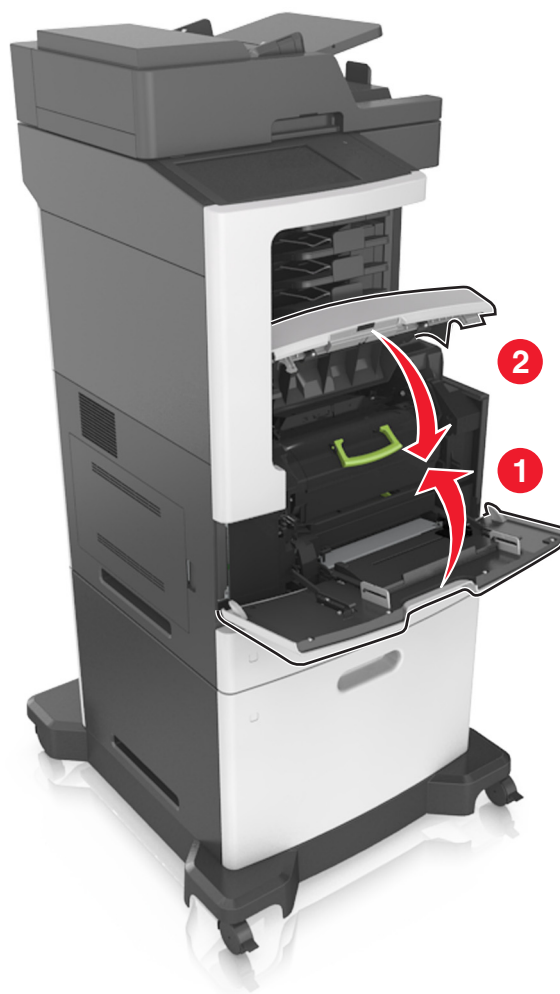

Troca da unidade de criação de imagens

- 1 Levante a tampa frontal e pressione a porta do alimentador multiuso.

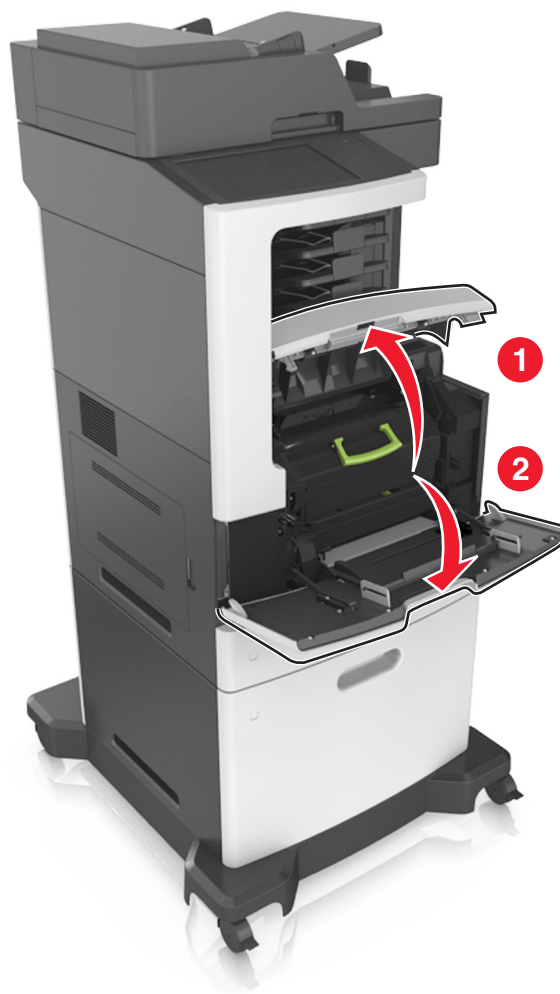

2 Retire o cartucho de toner da impressora pela alça.



3 Levante a alça verde e puxe a unidade de criação de imagens para fora da impressora.

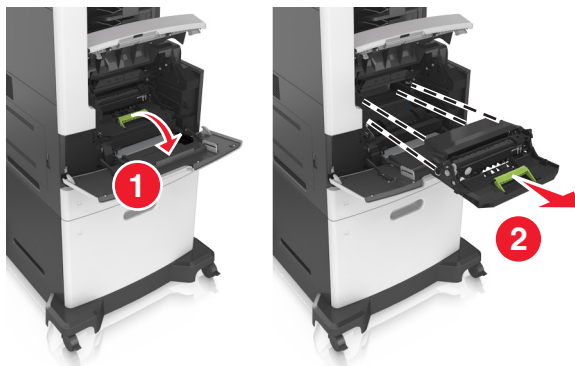

- 4 Desembale a nova unidade de criação de imagens e agite-a.

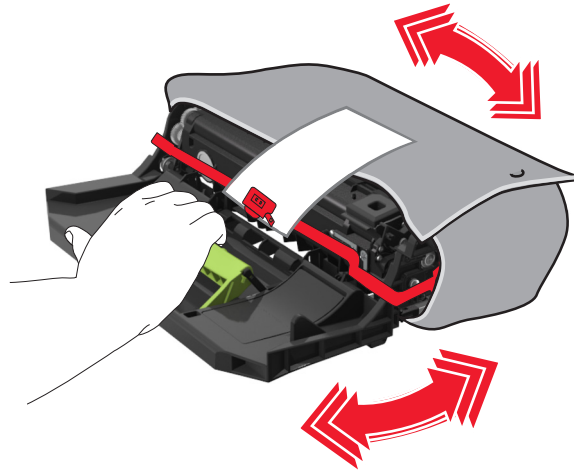

- 5 Remova todos os materiais de embalagem da unidade de criação de imagens.

Aviso—Dano Potencial: Não exponha as unidades criação de imagens à luz por mais de dez minutos. A longa exposição à luz pode causar problemas na qualidade de impressão.

Aviso—Dano Potencial: Não toque no cilindro fotocondutor. Fazer isso pode afetar a qualidade dos trabalhos de impressão futuros.

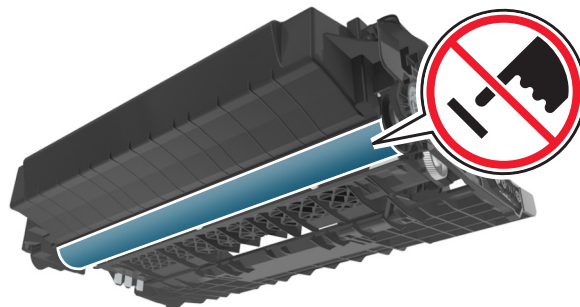

- 6 Coloque a unidade de criação de imagens na impressora alinhando as setas nos trilhos laterais da unidade às setas nos trilhos laterais dentro da impressora.

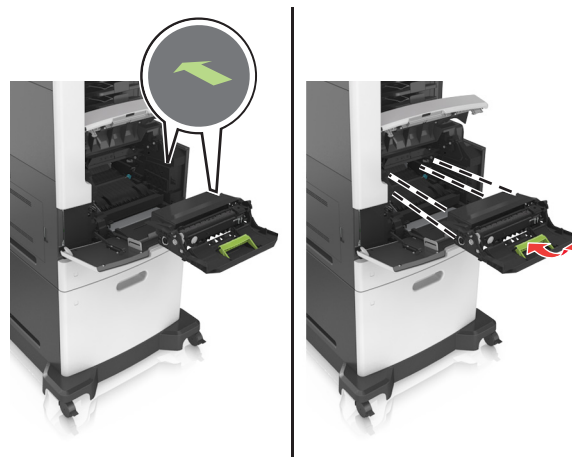

- 7** Coloque o cartucho de toner na impressora alinhando os trilhos laterais do cartucho com as setas nos trilhos laterais dentro da impressora.

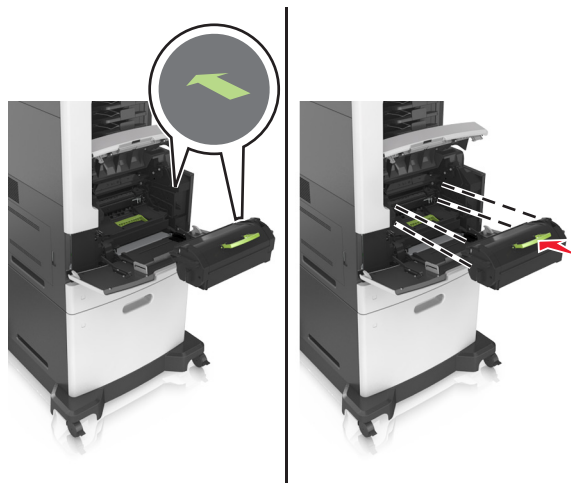

- 8** Feche a porta do alimentador multi-uso e a tampa frontal.

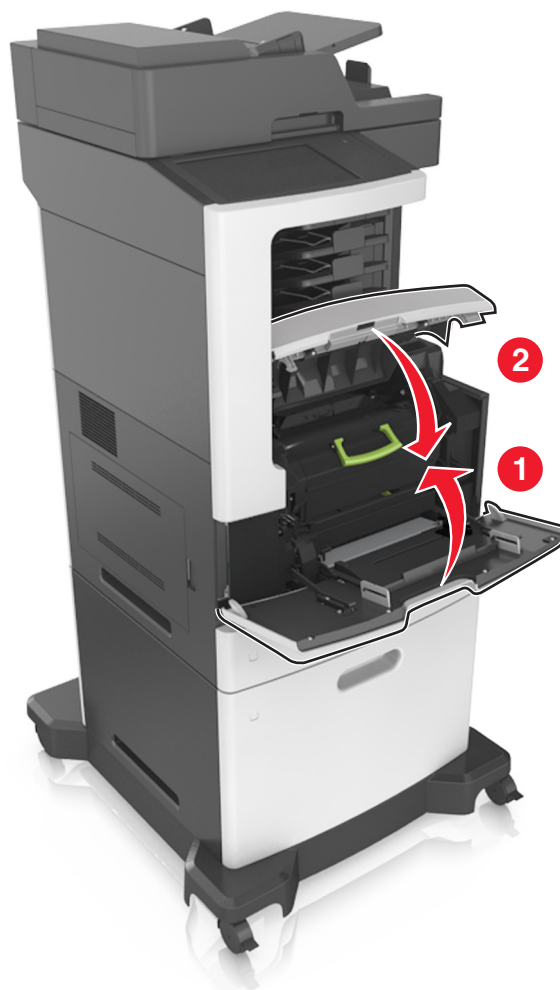

Troca de um cartucho de grampos

1 Abra a porta do grampeador.

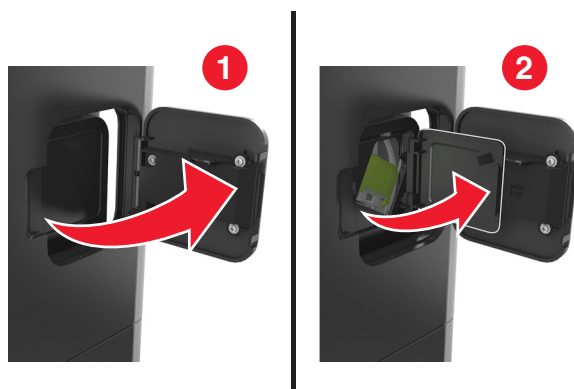

2 Pressione a trava do suporte do cartucho de grampos e puxe o suporte para fora do encadernador.



3 Pressione os dois lados da caixa de grampos vazia e a retire do cartucho.

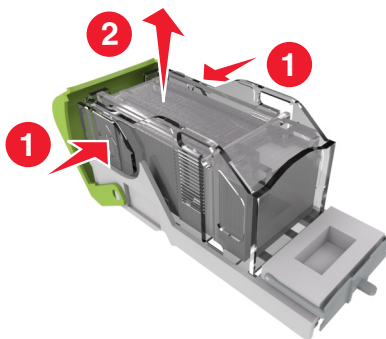

4 Insira a parte frontal da nova caixa de grampos no cartucho e empurre a parte traseira para dentro do cartucho.

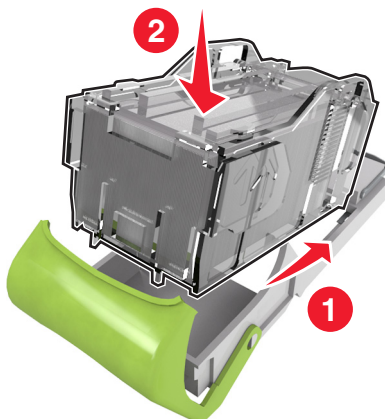

5 Coloque o cartucho de grampos no encadernador até que ele *encaixe* no lugar.

6 Feche a porta do grampeador.

transportando a impressora

⚠ ATENÇÃO — RISCO DE FERIMENTO: A impressora pesa mais do que 18kg (40lb) e são necessárias duas ou mais pessoas para carregá-la com segurança.

Antes de mover a impressora

⚠ ATENÇÃO — RISCO DE FERIMENTO: antes de mover a impressora, siga estas diretrizes para evitar danos a você ou à impressora:

- Desligue a impressora pelo interruptor e desconecte o cabo de energia elétrica.
- Desconecte todos os fios e cabos da impressora antes de movimentá-la.

- Se uma bandeja opcional estiver instalada, remova-a da impressora. Para remover a bandeja opcional, deslize a lingüeta no lado direito da bandeja em direção à frente da mesma até que ela se *encaixe* no lugar.



- Use as alças laterais da impressora para levá-la.
- Tome cuidado para que seus dedos não fiquem embaixo da impressora ao abaixá-la.
- Antes de instalar a impressora, certifique-se de que existe espaço suficiente ao redor dela.

Utilize somente o cabo de alimentação fornecido com o produto ou um cabo de alimentação substituto de um fabricante autorizado.

Aviso—Dano Potencial: os danos causados à impressora por movimentação incorreta não são cobertos pela garantia.

Movendo a impressora para outro local

A impressora e as opções de hardware podem ser movimentadas com segurança para outro local se você tomar as seguintes precauções:

- Qualquer carrinho usado para mover a impressora deve possuir uma superfície capaz de suportar a base completa da impressora.
- Qualquer carrinho usado para mover as opções de hardware deve ter uma superfície capaz de suportar as dimensões das opções do mesmo.
- Mantenha a impressora em posição vertical.
- Evite movimentos bruscos.

Transporte da impressora

Ao transportar a impressora, use a embalagem original ou ligue para o local de compra para obter um kit de realocação.

Gerenciamento da impressora

Como encontrar informações avançadas sobre rede e administrador

Este capítulo aborda as tarefas básicas de suporte administrativo usando o Embedded Web Server. Para tarefas mais avançadas de suporte ao sistema, consulte o *Guia de rede* no CD *Software e documentação* ou o *Embedded Web Server – Security: Guia do administrador* no website de suporte da Lexmark em <http://support.lexmark.com>.

Verificar vídeo virtual

- 1 Abra o navegador da Internet e digite o endereço IP da impressora no campo de endereço.

Notas:

- Veja o endereço IP da impressora na tela Bem-vindo da impressora. O endereço IP é exibido como quatro conjuntos de números separados por pontos, por exemplo, 123.123.123.123.
- Se você estiver usando um servidor proxy, desative-o temporariamente para carregar a página da Web corretamente.

- 2 Observe a exibição virtual que aparece no canto superior esquerdo da tela.

A exibição virtual mostra como seria a exibição real no painel de controle da impressora.

Para configurar alertas de e-mail

Configure a impressora para lhe enviar alertas de e-mail quando os suprimentos estiverem quase acabando ou quando for necessário trocar, adicionar ou desatolar o papel.

- 1 Abra o navegador da Internet e digite o endereço IP da impressora no campo de endereço.

Notas:

- Veja o endereço IP da impressora na tela Bem-vindo da impressora. O endereço IP é exibido como quatro conjuntos de números separados por pontos, por exemplo, 123.123.123.123.
- Se você estiver usando um servidor proxy, desative-o temporariamente para carregar a página da Web corretamente.

- 2 Clique em **Configurações**.

- 3 No menu Outras Configurações, clique em **Configuração de Alerta de E-mail**.

- 4 Selecione os itens que você deseja ser notificado e, em seguida, digite os endereços de e-mail.

- 5 Clique em **Enviar**.

Nota: Para informações sobre como configurar o servidor de e-mail, entre em contato com o responsável pelo suporte do sistema.

Exibir relatórios

Você poderá visualizar alguns relatórios a partir do Servidor de Web Incorporado. Esses relatórios são úteis para avaliar o status da impressora, da rede e dos suprimentos.

- 1 Abra o navegador da Internet e digite o endereço IP da impressora no campo de endereço.

Notas:

- Veja o endereço IP da impressora na tela Bem-vindo da impressora. O endereço IP é exibido como quatro conjuntos de números separados por pontos, por exemplo, 123.123.123.123.
- Se você estiver usando um servidor proxy, desative-o temporariamente para carregar a página da Web corretamente.

- 2 Clique em **Relatórios** e, em seguida, clique no tipo de relatório que deseja visualizar.

Configurando notificações de suprimentos usando o Servidor da Web incorporado

É possível determinar como você deseja ser notificado quando os suprimentos atingirem quase baixo, baixo, muito baixo ou chegarem no fim-da-vida útil ao definir os alertas selecionáveis.

Notas:

- Os alertas selecionáveis podem ser definidos para o cartucho de toner, para a unidade de criação de imagens e para o kit de manutenção.
- Todos os alertas selecionáveis podem ser definidos para condições de suprimento quase baixo, baixo, muito baixo. Nem todos os alertas selecionáveis podem ser definidos para a condição de suprimento de fim-da-vida útil. E-mail do alerta selecionável está disponível para todas as condições de suprimento.
- A porcentagem estimada do suprimento restante que ativa o alerta pode ser definida em alguns suprimentos para certas condições de suprimento.

- 1 Abra o navegador da Internet e digite o endereço IP da impressora no campo de endereço.

Notas:

- Veja o endereço IP da impressora na tela Bem-vindo da impressora. O endereço IP é exibido como quatro conjuntos de números separados por pontos, por exemplo, 123.123.123.123.
- Se você estiver usando um servidor proxy, desative-o temporariamente para carregar a página da Web corretamente.

- 2 Clique em **Configurações >Configurações de impressão >Notificações de suprimentos**.

- 3 No menu-suspensão de cada suprimento, selecione uma das seguintes opções de notificação:

Notificação	Descrição
Desligado	Comportamento da impressora normal para todos os suprimentos.
Somente e-mail	A impressora gera um e-mail quando a condição de suprimento é atingida. O status do suprimento aparece na página de menus e na página de status.
Aviso	A impressora exibe uma mensagem de aviso e gera um e-mail sobre o status do suprimento. A impressora não para quando a condição de suprimento é atingida.

Notificação	Descrição
Parada contínua ¹	A impressora para o processamento de trabalhos quando a condição de suprimento é atingida e o usuário precisa apertar um botão para continuar imprimindo.
Parada não-contínua ^{1,2}	A impressora para o processamento de trabalhos quando a condição de suprimento é atingida. O suprimento precisa ser trocado para continuar a impressão.

¹ A impressora gera um e-mail sobre o status do suprimento quando a notificação de suprimento está ativada.

² A impressora para quando algum suprimento fica vazio, para evitar danos.

4 Clique em **Enviar**.

Restauração das configurações padrão de fábrica

Para manter uma lista de definições atuais do menu para referência, imprima uma página de definições de menu antes de restaurar as definições padrão de fábrica. Para obter mais informações, consulte [“Impressão de uma página de configurações de menu” na página 64](#).

Se quiser um método mais abrangente de restauração das definições de padrão de fábrica da impressora, execute a opção Limpe todas as definições. Para obter mais informações, consulte [“Limpeza da memória não-volátil” na página 253](#).

Aviso—Dano Potencial: a restauração dos padrões de fábrica faz com que todas as definições da impressora voltem a ser as padrão de fábrica. As exceções incluem o idioma exibido, os tamanhos e mensagens personalizados e as definições do menu Rede/Porta. Todos os downloads armazenados na RAM são excluídos. Os downloads armazenados na memória flash ou no disco rígido da impressora não são afetados.

Na tela inicial, navegue até:



>Configurações >Configurações gerais >Padrões de fábrica >Restaurar agora >Enviar

Limpeza de atolamentos

A seleção cuidadosa dos papéis e da mídia especial e seu correto carregamento farão com que você evite a maioria dos atolamentos. Se houver atolamentos, siga as etapas descritas neste capítulo.

Aviso—Dano Potencial: Jamais utilize uma ferramenta para remover um atolamento. Esse procedimento pode danificar permanentemente o fusor.

Para evitar atolamentos

Coloque o papel corretamente

- Verifique se o papel está plano na bandeja.

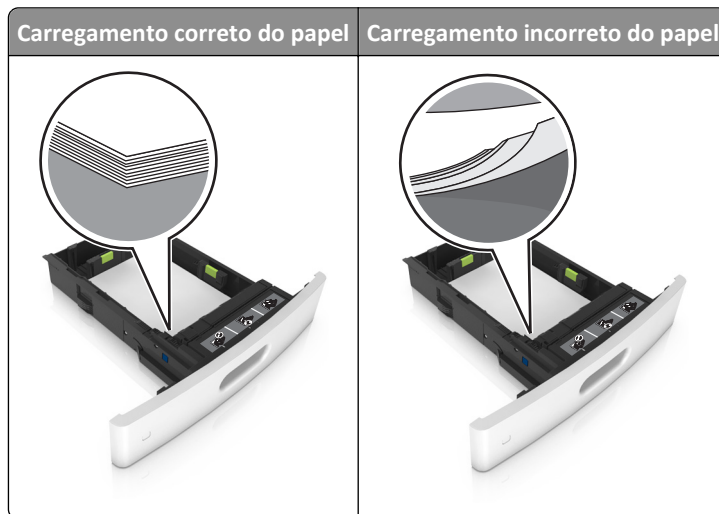

- Não remova uma bandeja durante a impressão.
- Não coloque uma bandeja durante a impressão. Coloque-o antes de imprimir, ou aguarde a mensagem para colocá-lo.
- Não carregue papel em excesso. Certifique-se de que a altura da pilha de papel esteja abaixo do indicador de preenchimento.

- Não deslize o papel na bandeja. Carregue o papel de acordo com a ilustração.

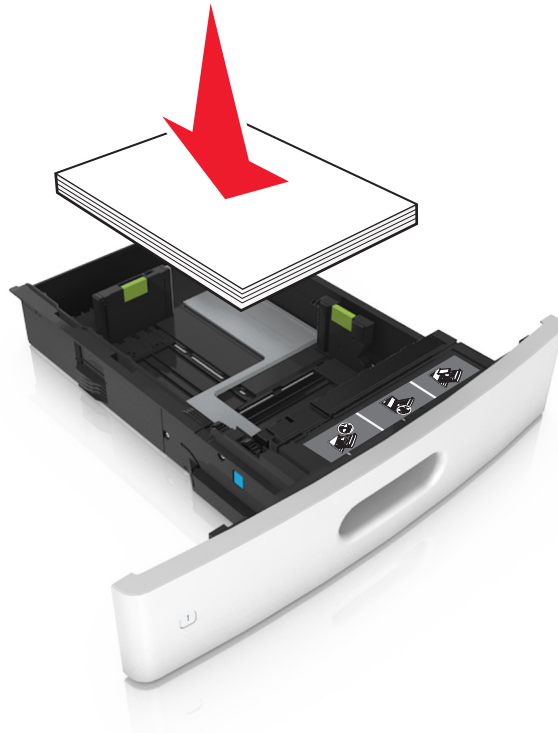

- Verifique se as guias da bandeja de papel ou do alimentador multi-uso estão posicionadas corretamente e se não estão pressionadas contra os papéis ou os envelopes.
- Empurre a bandeja firmemente na impressora após colocar o papel.
- Se você estiver carregando papel perfurado para uso com o encadernador, então verifique se os furos na borda longa do papel estão no lado direito da bandeja. Para obter mais informações, consulte a seção “Carregando papel e mídia especial” do *Guia do usuário*.

Deixe o papel entrar corretamente nas bandejas da caixa de correio opcional

- Certifique-se de ajustar o extensor de bandeja de modo que os indicadores de tamanho de papel coincidam com o tamanho do papel usado.



Notas:

- Se o extensor de bandeja for menor que o tamanho do papel que você está imprimindo, então o papel causa um atolamento na bandeja da caixa de correio. Por exemplo, se você estiver imprimindo em um papel ofício e o extensor de bandeja está definido para tamanho carta, então ocorre um atolamento.
- Se o extensor de bandeja for maior que o tamanho do papel que você está imprimindo, então as bordas ficam irregulares e o papel não é empilhado corretamente. Por exemplo, se você estiver imprimindo em um papel carta e o extensor de bandeja está definido para tamanho ofício, então o papel não fica empilhado corretamente.

- Se o papel tem de ser devolvido para a bandeja da caixa de correio, então coloque o papel debaixo do braço da bandeja e empurre o papel todo o caminho de volta.



Nota: Se o papel não estiver sobre o braço da bandeja, então ocorre um atolamento devido a uma bandeja sobrecarregada.

Use os papéis recomendados

- Use apenas os papéis e a mídia especial recomendados.
- Não coloque papel enrugado, amassado, úmido ou curvado.
- Chacoalhe, ventile e alinhe o papel ou a mídia especial antes de carregá-la.

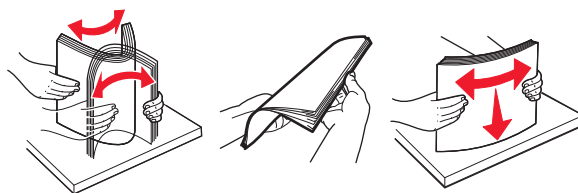

- Não use mídia que tenha sido cortada ou aparada à mão.
- Não misture tamanhos, pesos ou tipos de papel na mesma bandeja.
- Assegure-se de que o tamanho e o tipo de papel estão definidos corretamente no computador ou painel de controle da impressora.
- Guarde o papel de acordo com as recomendações do fabricante.

Compreendendo mensagens e locais de atolamento

Quando ocorre um atolamento, é exibida no visor da impressora uma mensagem indicando o local do atolamento e informações para limpar o atolamento. Abra as portas, tampas e bandejas indicadas no visor para remover o atolamento.

Notas:

- Quando o Assistente de atolamento estiver definido como Ativar, a impressora automaticamente descarrega páginas em branco ou páginas parcialmente impressas na bandeja padrão depois que um atolamento de papel for solucionado. Verifique a sua impressão por páginas em branco.
- Quando a Recuperação do atolamento está definida em Ligado ou Automático, a impressora imprime novamente as páginas atoladas. No entanto, a configuração Automático imprime novamente as páginas atoladas se uma memória da impressora adequada estiver disponível.

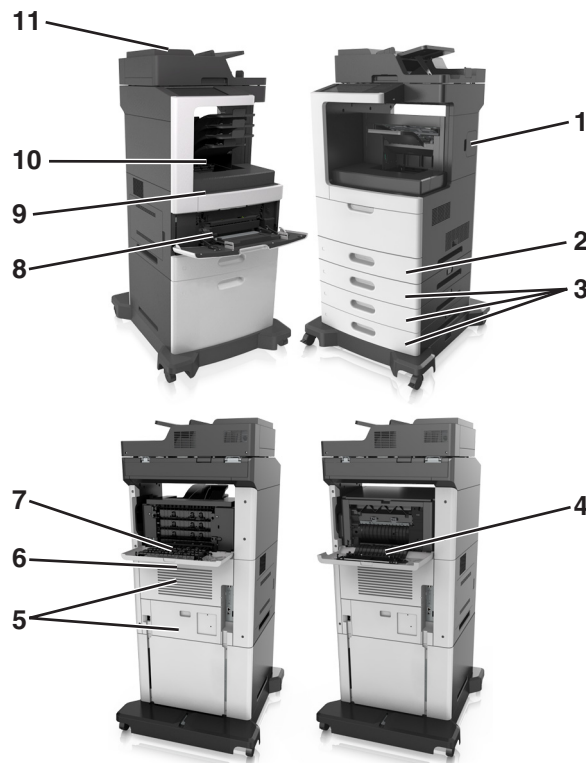

	Nome da área	Mensagem do painel de controle da impressora	O que fazer
1	Portas do grampeador	[x]-atolamento de papel, retire o papel, abra a porta do grampeador. Deixe papel na bandeja. [455-457]	Remova o papel da bandeja do grampeador e depois abra as portas interna e externa do grampeador. Remova o cartucho de grampos e remova os grampos atolados.
2	Área duplex	[x]-atolamento de papel, retire a bandeja 1 para limpar a guia duplex. [235-239]	Retire a bandeja 1 completamente, empurre a guia frontal duplex para baixo e remova o papel atolado.
3	Bandejas	[x]-atolamento de papel, abra a bandeja [x]. [24x]	Remova todo o papel da bandeja padrão e remova o papel atolado.

	Nome da área	Mensagem do painel de controle da impressora	O que fazer
4	Porta traseira do encadernador	[x]-atolamento de papel, retire o papel, abra a porta traseira do encadernador. Deixe o papel na bandeja. [451]	Abra a porta traseira do encadernador e, em seguida, remova o papel atolado.
5	Porta traseira superior e da área duplex	[x]-atolamento de papel, abra a porta traseira superior e inferior. [231–234]	Abra a porta traseira da impressora e a porta traseira da área duplex e, em seguida, remova o papel atolado.
6	Porta traseira superior	[x]-atolamento de papel, abra a porta traseira superior. [202]	Abra a porta traseira superior da impressora e remova o papel atolado.
7	Caixa de correio	[x]-atolamento de papel, abra a porta traseira da caixa de correio. Deixe o papel na bandeja. [4yy.xx]	Abra a porta traseira da caixa de correio e, em seguida, remova o papel atolado.
8	Alimentador multiuso	[x]-atolamento de papel, limpe o alimentador manual. [250]	Remova todo o papel do alimentador multi-uso para remover o papel atolado.
9	Dentro da impressora.	[x]-atolamento de papel, levante a tampa frontal para retirar o cartucho. [200–201]	Abra a tampa frontal e do alimentador multiuso, em seguida, remova o cartucho de toner e a unidade de criação de imagens e remova o papel atolado.
10	Bandeja padrão	[x]-atolamento de página, retire o atolamento da bandeja padrão. [203]	Remova todo o papel da bandeja padrão e remova o papel atolado.
11	Alimentador automático de documentos (ADF)	[x]-atolamento de papel, abra a tampa superior do alimentador automático. [28y.xx]	Remova todo o papel da bandeja do ADF e depois remova o papel atolado.

[x]-atolamento de papel, levante a tampa frontal para retirar o cartucho. [200–201]

⚠ ATENÇÃO — SUPERFÍCIE QUENTE: A parte interna da impressora pode estar quente. Para reduzir o risco de ferimentos em um componente quente, espere a superfície esfriar antes de tocá-la.

- 1 Levante a tampa frontal e pressione a porta do alimentador multiuso.

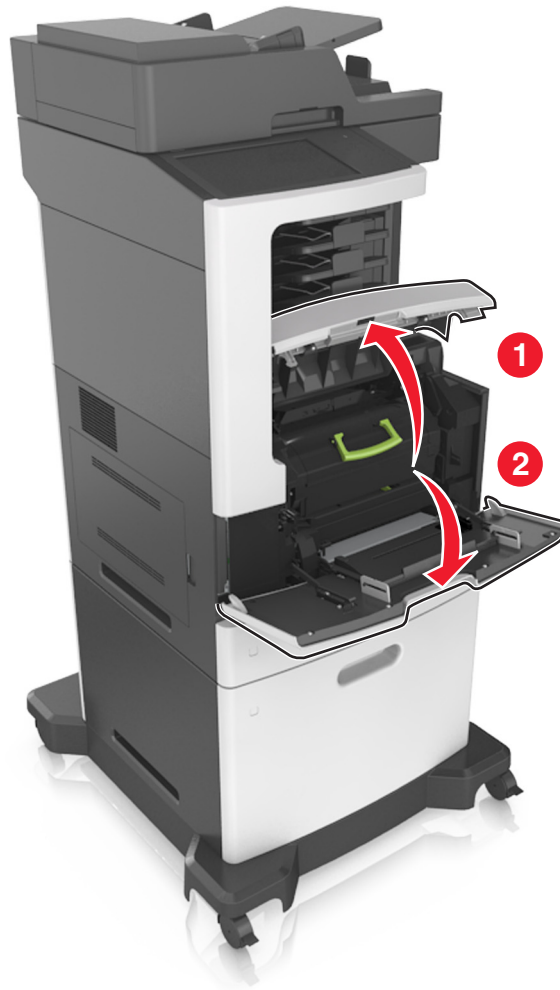

- 2 Levante a alça verde e puxe o cartucho do toner para fora da impressora.



- 3 Coloque o cartucho de toner ao lado.

- 4 Levante a alça verde e puxe a unidade de criação de imagens para fora da impressora.

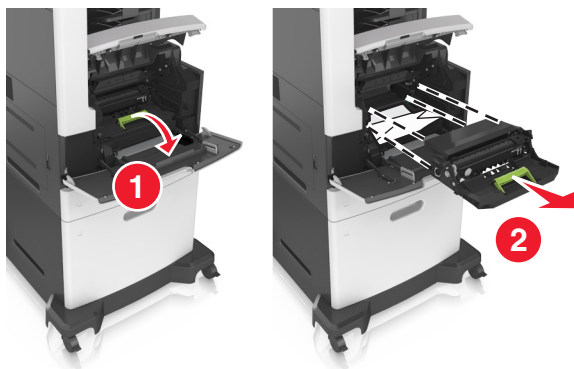

- 5 Coloque a unidade de criação de imagens de lado em uma superfície lisa e suave.

Aviso—Dano Potencial: Não exponha as unidades criação de imagens à luz por mais de dez minutos. A longa exposição à luz pode causar problemas na qualidade de impressão.

Aviso—Dano Potencial: Não toque no cilindro fotocondutor. Fazer isso pode afetar a qualidade dos trabalhos de impressão futuros.

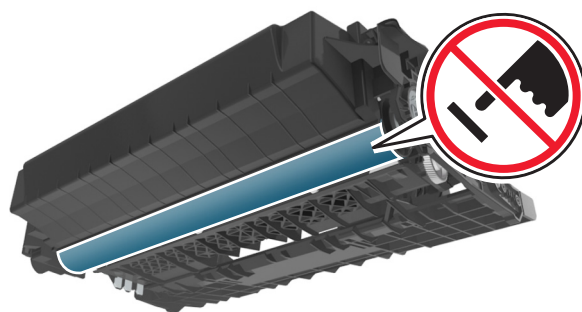

6 Puxe o papel atolado delicadamente para a direita para removê-lo da impressora.

Nota: Certifique-se de que todos os fragmentos de papel foram removidos.



Aviso—Dano Potencial: O papel atolado pode estar coberto com toner, que pode manchar as roupas e a pele.

7 Reinstale a unidade de criação de imagens.

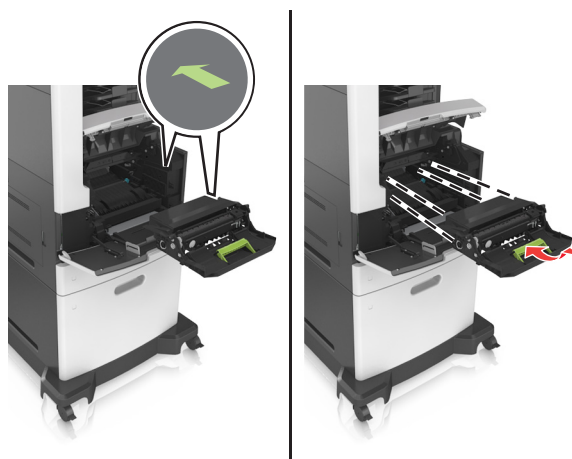

Nota: Use as setas no lado da impressora como guia.

8 Insira o novo cartucho de toner na impressora e encaixe a alça verde no lugar.

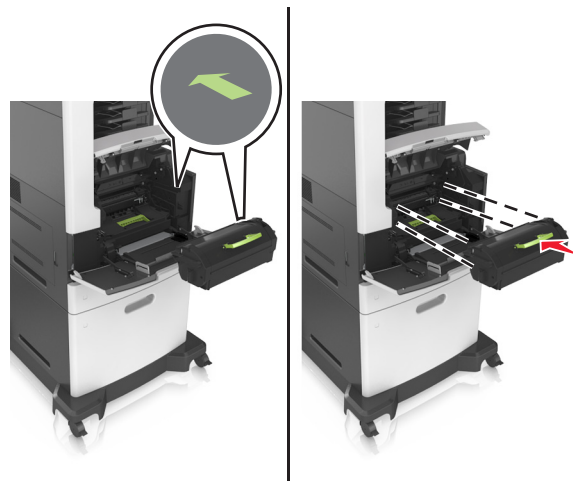

Notas:

- Alinhe as setas nos guias do cartucho de toner com as setas da impressora.
- Verifique se o cartucho está totalmente encaixado.

9 Feche a porta do alimentador multi-uso e a tampa frontal.

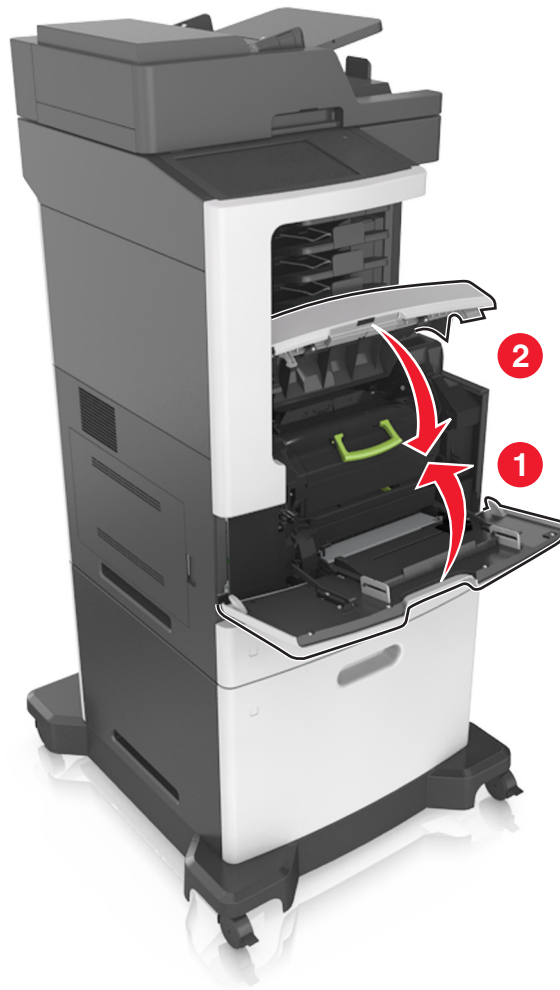

10 No painel de controle da impressora, toque em **Concluído** para limpar a mensagem e continuar a impressão.

[x]-atolamento de papel, abra a porta traseira superior. [202]

 **ATENÇÃO — SUPERFÍCIE QUENTE:** A parte interna da impressora pode estar quente. Para reduzir o risco de ferimentos em um componente quente, espere a superfície esfriar antes de tocá-la.

- 1 Puxe a porta traseira para baixo.



- 2 Segure o papel atolado firmemente dos dois lados e retire-o com cuidado.

Nota: Certifique-se de que todos os fragmentos de papel foram removidos.



3 Feche a porta traseira.

4 No painel de controle da impressora, toque em **Concluído** para limpar a mensagem e continuar a impressão.

[x]-atolamento de papel, abra a porta traseira superior e inferior. [231–234]

 **ATENÇÃO — SUPERFÍCIE QUENTE:** A parte interna da impressora pode estar quente. Para reduzir o risco de ferimentos em um componente quente, espere a superfície esfriar antes de tocá-la.

- 1 Puxe a porta traseira para baixo.



- 2 Segure o papel atolado firmemente dos dois lados e retire-o com cuidado.

Nota: Certifique-se de que todos os fragmentos de papel foram removidos.



3 Feche a porta traseira.

- 4 Abra a porta traseira da área duplex e empurre a parte de trás da bandeja padrão.



- 5 Pressione para baixo a aba traseira duplex, segure firmemente o papel atolado e depois delicadamente puxe para fora.

Nota: Certifique-se de que todos os fragmentos de papel foram removidos.

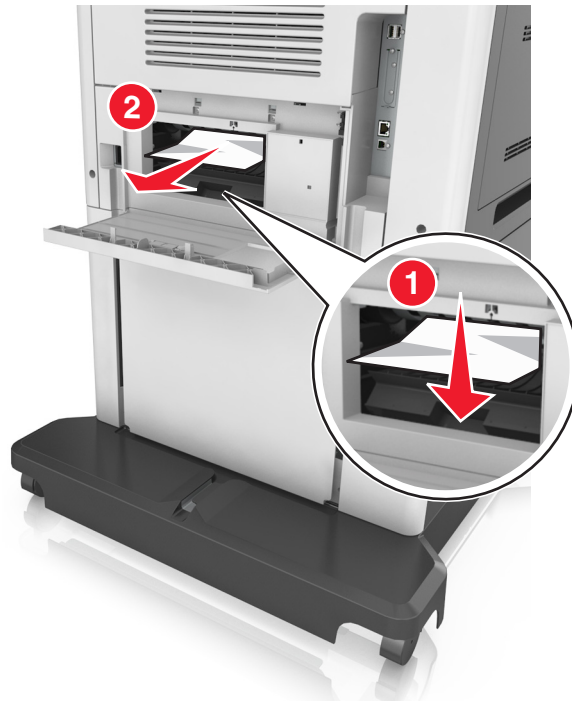

6 Insira a bandeja padrão.

7 No painel de controle da impressora, toque em **Concluído** para limpar a mensagem e continuar a impressão.

[x]-atolamento de página, retire o atolamento da bandeja padrão. [203]

1 Segure o papel atolado firmemente dos dois lados e retire-o com cuidado.

Nota: Certifique-se de que todos os fragmentos de papel foram removidos.



2 No painel de controle da impressora, toque em **Concluído** para limpar a mensagem e continuar a impressão.

[x]-atolamento de papel, retire a bandeja 1 para limpar a guia duplex. [235–239]

1 Puxe a bandeja totalmente para fora.

Nota: Levante ligeiramente a bandeja e puxe para fora.

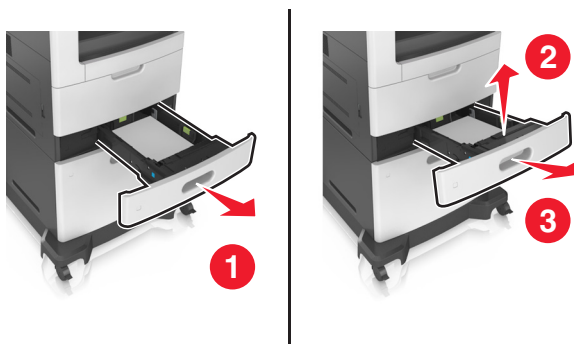

2 Puxe para baixo a aba duplex frontal, segure firmemente o papel atolado e depois puxe-o delicadamente para a direita para fora da impressora.

Nota: Certifique-se de que todos os fragmentos de papel foram removidos.



3 Insira a bandeja.

4 No painel de controle da impressora, toque em **Concluído** para limpar a mensagem e continuar a impressão.

[x]-atolamento de papel, abra a bandeja [x]. [24x]

1 Verifique qual é a bandeja indicada no visor da impressora e então retire a bandeja.



2 Segure o papel atolado firmemente dos dois lados e retire-o com cuidado.

Nota: Certifique-se de que todos os fragmentos de papel foram removidos.



3 Insira a bandeja.

4 No painel de controle da impressora, toque em **Concluído** para limpar a mensagem e continuar a impressão.

[x]-atolamento de papel, limpe o alimentador manual. [250]

1 No alimentador multi-uso, segure o papel atolado firmemente dos dois lados e retire-o com cuidado.

Nota: Certifique-se de que todos os fragmentos de papel foram removidos.



- Flexione as folhas para trás e para frente para soltá-las e ventile-as. Não dobre nem amasse o papel. Alinhe as folhas sobre uma superfície plana.

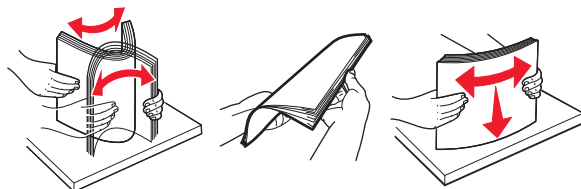

- Carregue o papel no alimentador multi-uso.
- Deslize a guia de papel até que ela se apoie levemente contra a borda do papel.



- No painel de controle da impressora, toque em **Concluído** para limpar a mensagem e continuar a impressão.

[x]-atolamento de papel, abra a porta traseira da caixa de correio. Deixe o papel na bandeja. [4yy.xx]

- Abra a porta traseira da caixa de correio, segure com firmeza o papel atolado e, cuidadosamente, retire-o.

Nota: Certifique-se de que todos os fragmentos de papel foram removidos.



2 Feche a porta traseira da caixa do correio.

3 Se o atolamento for na bandeja da caixa de correio, segure o papel atolado com firmeza e retire-o cuidadosamente.

Nota: Certifique-se de que todos os fragmentos de papel foram removidos.



4 No painel de controle da impressora, toque em **Concluído** para limpar a mensagem e continuar a impressão.

[x]-atolamento de papel, abra a tampa superior do alimentador automático. [28y.xx]

- 1 Remova todos os documentos originais da bandeja do ADF.

Nota: A mensagem desaparece quando as páginas são removidas da bandeja do ADF.

- 2 Abra a tampa do ADF.



- 3 Segure o papel atolado firmemente dos dois lados e retire-o com cuidado.

Nota: Certifique-se de que todos os fragmentos de papel foram removidos.

- 4 Feche a tampa do ADF.

- 5 Abra a tampa do scanner.



- 6 Caso o atolamento esteja na porta inferior ou na bandeja de saída do ADF, abra essa porta inferior e segure com firmeza o papel atolado de cada lado.

Nota: Certifique-se de que todos os fragmentos de papel foram removidos.

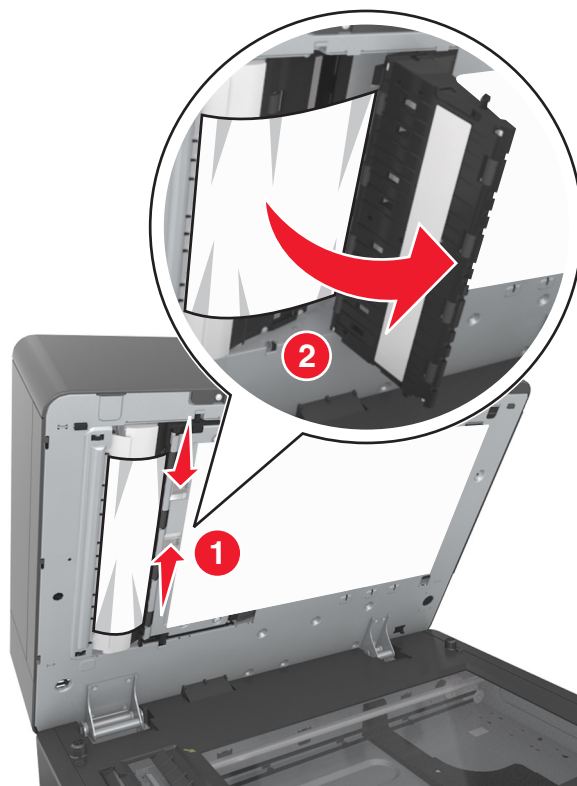

- 7 Feche a porta inferior do ADF.
- 8 Endireite as margens dos documentos, coloque-os no ADF e ajuste a guia de papel.
- 9 No painel de controle da impressora, toque em **Concluído** para limpar a mensagem e continuar a impressão.

[x]-atolamento de papel, retire o papel, abra a porta traseira do encadernador. Deixe o papel na bandeja. [451]

- 1 Abra a porta traseira do encadernador e puxe delicadamente o papel para fora do encadernador.

Nota: Certifique-se de que todos os fragmentos de papel foram removidos.



2 Feche a porta do encadernador.

3 No painel de controle da impressora, toque em **Concluído** para limpar a mensagem e continuar a impressão.

[x]-atolamento de papel, retire o papel, abra a porta do grampeador. Deixe o papel na bandeja. [455–457]

1 Na bandeja de saída do grampeador, segure o papel atolado com firmeza dos dois lados e retire-o com cuidado.

Nota: Certifique-se de que todos os fragmentos de papel foram removidos.

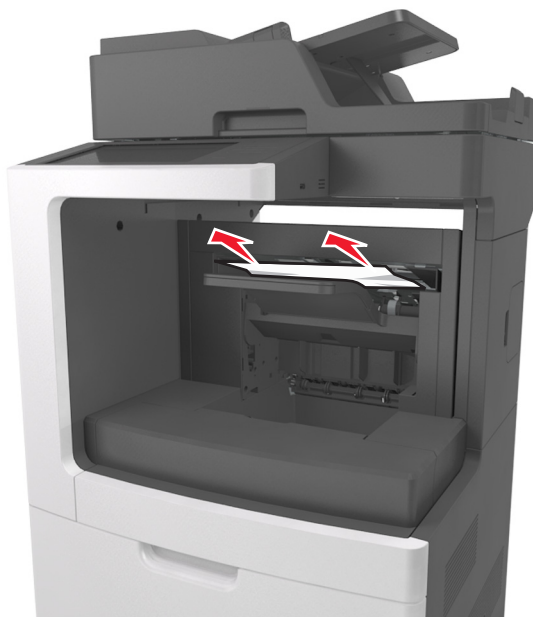

2 Abra as portas externa e interna do grampeador.

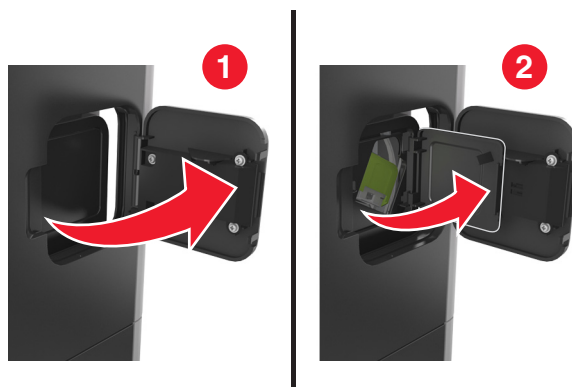

3 Baixe a lingüeta do suporte do cartucho de grampos e puxe-o para fora da impressora.



- 4 Utilize a guia de metal para elevar a proteção de grampos e, em seguida, remova qualquer grampo solto.

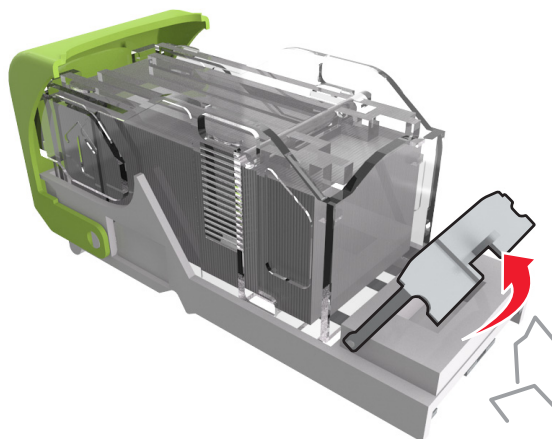

- 5 Pressione a proteção de grampos para baixo até que ele se encaixe no lugar.

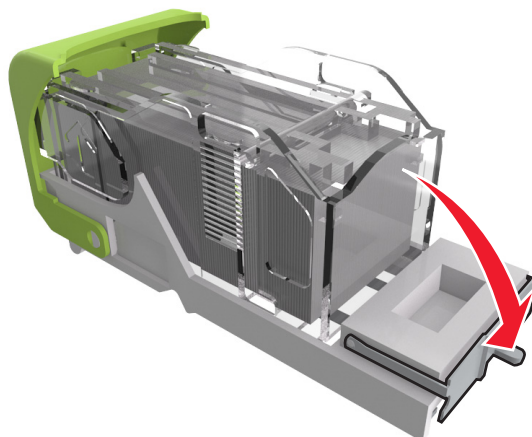

6 Deslize os grampos na direção do suporte de metal.

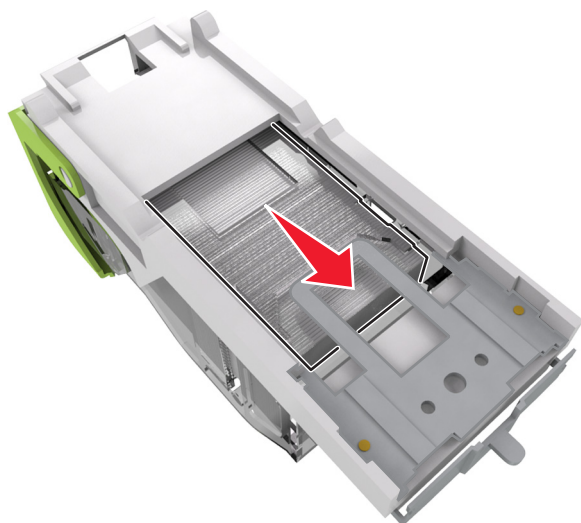

Nota: Se os grampos estiverem na parte posterior do cartucho, sacuda o cartucho para baixo para trazer os grampos próximos do suporte de metal.

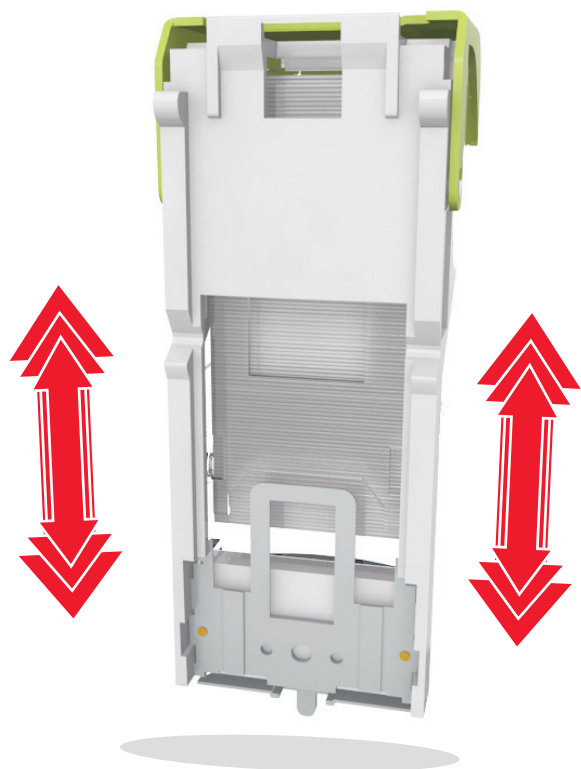

Aviso—Dano Potencial: Não bata o cartucho sobre uma superfície rígida. Pode danificar o cartucho.

7 Empurre o cartucho para baixo, firmemente, colocando-o de volta na unidade do grampeador até que o cartucho *encaixe* no lugar.

8 Feche a porta do grampeador.

9 No painel de controle da impressora, toque em **Concluído** para limpar a mensagem e continuar a impressão.

Solução de problemas

Compreendendo as mensagens da impressora

Cartucho baixo [88.xy]

Pode haver necessidade de pedir a substituição do cartucho de toner. Se necessário, toque em **Continuar** no painel de controle da impressora para limpar a mensagem e continuar imprimindo.

Cartucho quase baixo [88.xy]

Se necessário, toque em **Continuar** no painel de controle da impressora para limpar a mensagem e continuar a impressão.

Cartucho muito baixo, estimativa de [x] páginas restantes [88.xy]

Pode ser necessário substituir o cartucho de toner em breve. Para obter mais informações, consulte "Substituindo suprimentos" no *Guia do usuário*.

Se necessário, toque em **Continuar** no painel de controle da impressora para limpar a mensagem e continuar imprimindo.

Altere [origem do papel] para [seqüência personalizada], carregue [orientação]

Experimente uma ou mais das seguintes opções:

- Coloque o tamanho e o tipo corretos de papel na bandeja ou no alimentador, especifique-os no menu Papel do painel de controle da impressora e toque em **Alteração de papel concluída**.
- Toque em **Redefinir bandeja ativa** para redefinir a bandeja ativa para um conjunto de bandejas vinculadas.
- Cancele o trabalho de impressão.

Altere [origem do papel] para [nome do tipo personalizado] carregue [orientação]

Experimente uma ou mais das seguintes opções:

- Coloque o tamanho e o tipo corretos de papel na bandeja ou no alimentador, especifique-os no menu Papel do painel de controle da impressora e toque em **Alteração de papel concluída**.
- Toque em **Redefinir bandeja ativa** para redefinir a bandeja ativa para um conjunto de bandejas vinculadas.
- Cancele o trabalho de impressão.

Alterar [origem do papel] para [tamanho do papel], com colocação [orientação]

Experimente uma ou mais das seguintes opções:

- Coloque o tamanho e o tipo corretos de papel na bandeja ou no alimentador, especifique-os no menu Papel do painel de controle da impressora e toque em **Alteração de papel concluída**.
- Toque em **Redefinir bandeja ativa** para redefinir a bandeja ativa para um conjunto de bandejas vinculadas.
- Cancele o trabalho de impressão.

Trocar [origem do papel] para [tipo do papel] [tamanho do papel] com colocação [orientação]

Experimente uma ou mais das seguintes opções:

- Coloque o tamanho e o tipo corretos de papel na bandeja ou no alimentador, especifique-os no menu Papel do painel de controle da impressora e toque em **Alteração de papel concluída**.
- Toque em **Redefinir bandeja ativa** para redefinir a bandeja ativa para um conjunto de bandejas vinculadas.
- Cancele o trabalho de impressão.

Verificar conexão da bandeja [x]

Experimente uma ou mais das seguintes opções:

- Desligue a impressora e ligue-a novamente.

Se o erro ocorrer uma segunda vez:

- 1 Desligue a impressora.
- 2 Desconecte o cabo de alimentação da tomada.
- 3 Remova a bandeja indicada.
- 4 Reconecte a bandeja.
- 5 Conecte o cabo de alimentação a uma tomada elétrica devidamente aterrada.
- 6 Ligue a impressora novamente.

Se o erro ocorrer novamente:

- 1 Desligue a impressora.
 - 2 Desconecte o cabo de alimentação da tomada.
 - 3 Remova a bandeja.
 - 4 Contatar o suporte ao cliente.
- No painel de controle da impressora, toque em **Continuar** para limpar a mensagem e retomar o trabalho.

Feche a porta ou insira o cartucho

O cartucho de toner está ausente ou não foi instalado corretamente. Insira o cartucho e, em seguida, feche todas as portas e tampas.

Fechar a porta traseira do encadernador

Fechar a porta traseira do encadernador.

Fechar tampa do scanner de mesa e carregar originais para reiniciar o trabalho [2yy.xx]

Experimente uma ou mais das seguintes opções:

- Toque em **Digitalizar do alimentador automático** para continuar a digitalização do ADF imediatamente após o último trabalho de digitalização com êxito.
- Toque em **Digitalizar do scanner de mesa** para continuar a digitalização do scanner imediatamente após a conclusão com êxito do último trabalho de digitalização.
- Toque em **Concluir trabalho sem outras digitalizações** para terminar o último trabalho de digitalização com êxito.

Nota: Isso não cancela a digitalização. Todas as páginas digitalizadas com êxito serão processadas posteriormente para cópia, fax ou envio por e-mail.

- Toque em **Cancelar trabalho** para limpar a mensagem e cancelar o trabalho de digitalização.

Fechar porta traseira

Feche a porta traseira da impressora.

Fechar a tampa de acesso superior

Feche a tampa de acesso superior da impressora para limpar a mensagem.

Página complexa, alguns dados podem não ter sido impressos [39]

Experimente uma ou mais das seguintes opções:

- No painel de controle da impressora, toque em **Continuar** para ignorar a mensagem e continuar imprimindo.
- Cancele um trabalho de impressão.
- Instale mais memória na impressora.

Configuração alterada, alguns trabalhos suspensos não foram restaurados [57]

Os trabalhos suspensos foram invalidados devido a uma destas possíveis mudanças na impressora:

- O firmware da impressora foi atualizado.
- A bandeja do trabalho de impressão foi removida.
- O trabalho de impressão foi enviado de uma unidade flash que não está mais conectada à porta USB.
- O disco rígido da impressora contém trabalhos de impressão que foram armazenados quando ele foi instalado em um modelo de impressora diferente.

No painel de controle da impressora, toque **Continuar** para limpar a mensagem.

Flash danificada detectada [51]

Experimente uma ou mais das seguintes opções:

- Substitua a placa de memória flash danificada.
- No painel de controle da impressora, toque em **Continuar** para ignorar a mensagem e continuar imprimindo.

- Cancele o trabalho de impressão atual.

Disco cheio [62]

Experimente uma ou mais das seguintes opções:

- No painel de controle da impressora, toque em **Continuar** para limpar a mensagem e continuar a impressão.
- Exclua fontes, macros e outros dados armazenados no disco rígido da impressora.
- Instale um disco rígido de impressora com mais capacidade de memória.

Disco cheio, trabalho de digitalização cancelado

Experimente uma ou mais das seguintes opções:

- Toque em **Continuar** para limpar a mensagem e continuar a digitalização.
- Exclua fontes, macros e outros dados armazenados no disco rígido da impressora.
- Instale um disco rígido com mais capacidade de memória.

Formate o disco para usá-lo no dispositivo

No painel de controle da impressora, toque em **Formatar disco** para formatar o disco rígido da impressora e limpar a mensagem.

Nota: A formatação exclui todos os arquivos armazenados no disco rígido da impressora.

Disco quase cheio. Limpar espaço de disco com segurança.

Experimente uma ou mais das seguintes opções:

- Toque em **Continuar** para limpar a mensagem e continuar a impressão.
- Exclua fontes, macros e outros dados armazenados no disco rígido.
- Instale um disco rígido com mais capacidade de memória.

Esvaziar caixa de perfuração

Experimente uma ou mais das seguintes opções:

- Esvazie a caixa de perfuração.
- Selecione **Continuar** no painel de controle da impressora para limpar a mensagem e continuar a impressão.
- Cancele o trabalho de impressão.

Erro de leitura da unidade USB. Remova o USB.

Um dispositivo USB inserido não é suportado. Remova o dispositivo USB e insira um compatível.

Erro de leitura do hub USB. Remova o hub.

O hub USB inserido não é suportado. Remova o hub USB e instale outro compatível.

Memória do fax cheia

No painel de controle da impressora, toque **Continuar** para limpar a mensagem.

Partição do fax inoperante. Entre em contato com o administrador do sistema.

Experimente uma ou mais das seguintes opções:

- No painel de controle da impressora, toque **Continuar** para limpar a mensagem.
- Desligue a impressora e ligue-a novamente. Se a mensagem aparecer novamente, entre em contato com responsável pelo suporte do sistema.

Modo de servidor de fax 'Formatar' não está configurado. Entre em contato com o administrador do sistema.

Experimente uma ou mais das seguintes opções:

- No painel de controle da impressora, toque **Continuar** para limpar a mensagem.
- Conclua a configuração do Servidor de fax. Se a mensagem aparecer novamente, entre em contato com responsável pelo suporte do sistema.

Nome da estação de fax não configurado. Entre em contato com o administrador do sistema.

Execute um dos seguintes procedimentos:

- No painel de controle da impressora, toque **Continuar** para limpar a mensagem.
- Complete a Configuração de Fax Analógico. Se a mensagem for exibida novamente depois de concluir a configuração, entre em contato com o funcionário do suporte ao sistema.

Número da estação de fax não configurado. Entre em contato com o administrador do sistema.

Experimente uma ou mais das seguintes opções:

- No painel de controle da impressora, toque **Continuar** para limpar a mensagem.
- Complete a Configuração de Fax Analógico. Se a mensagem for exibida novamente depois de concluir a configuração, entre em contato com o funcionário do suporte ao sistema.

Unidade de criação de imagens baixa [84.xy]

Pode haver a necessidade de pedir a substituição da unidade de criação de imagens. No painel de controle da impressora, selecione **Continuar** para limpar a mensagem e continuar a impressão.

Unidade de criação de imagens quase baixa [84.xy]

Se necessário, toque em **Continuar** no painel de controle da impressora para limpar a mensagem e continuar imprimindo.

Unidade de imagem muito baixa, estimativa de [x] páginas restantes [84.xy]

Talvez seja necessário trocar a unidade de criação de imagens em breve. Para obter mais informações, consulte "Substituindo suprimentos" no *Guia do usuário*.

Se necessário, toque em **Continuar** no painel de controle da impressora para limpar a mensagem e continuar imprimindo.

Bandeja de saída incompatível [x] [59]

Experimente uma ou mais das seguintes opções:

- Remova a bandeja indicada.
- No painel de controle do scanner, selecione **Continuar** para limpar a mensagem e continuar imprimindo sem usar a bandeja indicada.

Bandeja incompatível [x] [59]

Experimente uma ou mais das seguintes opções:

- Remova a bandeja indicada.
- No painel de controle da impressora, toque em **Continuar** para limpar a mensagem e continuar imprimindo sem usar a bandeja indicada.

Tamanho de papel incorreto, abra [origem do papel] [34]

Experimente uma ou mais das seguintes opções:

- Coloque o tamanho e o tipo corretos de papel na bandeja e verifique-os no menu Papel do painel de controle da impressora.
- Verifique se o tamanho e o tipo correto de papel foram especificados nas configuração da caixa de diálogo Propriedades de impressão ou Imprimir.
- Verifique se o tamanho do papel está definido corretamente. Por exemplo, se Tipo aliment. MF estiver definido como Universal, certifique-se de que o papel seja grande o suficiente para os dados que estão sendo impressos.
- Verifique as guias de comprimento e largura da bandeja e verifique se o papel foi carregado corretamente na bandeja.
- No painel de controle da impressora, toque em **Continuar** para limpar a mensagem e imprimir o trabalho usando uma bandeja diferente.
- Cancele o trabalho de impressão.

Inserir caixa de perfuração

Insira a caixa de perfuração no encadernador e toque em **Continuar** para limpar a mensagem.

Inserir cartucho de grampos

Experimente uma ou mais das seguintes opções:

- Insira um cartucho de grampos.
- Toque em **Continuar** para limpar a mensagem e imprimir usando o encadernador.

Inserir Bandeja [x]

Experimente uma ou mais das seguintes opções:

- Insira a bandeja especificada na impressora.
- Cancele o trabalho de impressão.
- Redefina a bandeja ativa para um conjunto de bandejas conectadas selecionando **Redefinir bandeja ativa** no painel de controle da impressora.

Instalar bandeja [x]

Experimente uma ou mais das seguintes opções:

- Instale a bandeja especificada:
 - 1 Desligue a impressora.
 - 2 Desconecte o cabo de alimentação da tomada.
 - 3 Instale a bandeja especificada.
 - 4 Conecte o cabo de alimentação a uma tomada elétrica devidamente aterrada.
 - 5 Ligue a impressora novamente.
- Cancele o trabalho de impressão.
- Redefina a bandeja ativa

Instalar duplex

Experimente uma ou mais das seguintes opções:

- Instale a unidade duplex:
 - 1 Desligue a impressora.
 - 2 Desconecte o cabo de alimentação da tomada.
 - 3 Instale a unidade duplex.
 - 4 Conecte o cabo de alimentação a uma tomada elétrica devidamente aterrada.
 - 5 Reinicie a impressora.
- Cancelar o trabalho atual.
- Redefinir bandeja ativa.

Instalar Bandeja [x]

Experimente uma ou mais das seguintes opções:

- Instale a bandeja especificada:
 - 1 Desligue a impressora.
 - 2 Desconecte o cabo de alimentação da tomada.
 - 3 Instale a bandeja especificada.
 - 4 Conecte o cabo de alimentação a uma tomada elétrica devidamente aterrada.
 - 5 Ligue a impressora novamente.
- Cancele o trabalho de impressão.

- Redefinir bandeja ativa.

Memória insuficiente para operação de Desfragmentação de Memória Flash [37]

Experimente uma ou mais das seguintes opções:

- No painel de controle da impressora, toque em **Continuar** para interromper a desfragmentação e continuar a impressão.
- Exclua fontes, macros e outros dados na memória da impressora.
- Instale mais memória na impressora.

Memória insuficiente para agrupar trabalho [37]

Experimente uma ou mais das seguintes opções:

- No painel de controle da impressora, toque em **Continuar** para imprimir a parte do trabalho já armazenada e iniciar o agrupamento do restante do trabalho de impressão.
- Cancele o trabalho de impressão atual.

Memória insuficiente para suportar recurso Economia de recursos [35]

Instale outra memória de impressora ou toque em **Continuar** para desativar Economia de recursos, limpar a mensagem e continuar imprimindo.

Memória insuficiente; alguns trabalhos suspensos foram excluídos [37]

No painel de controle da impressora, toque **Continuar** para limpar a mensagem.

Substitua o fusor ausente ou que não responde [37]

Experimente uma ou mais das seguintes opções:

- No painel de controle da impressora, toque em **Continuar** para limpar a mensagem.
- Exclua outros trabalhos retidos para liberar mais memória da impressora.

Carregue [origem do papel] com [sequência personalizada] [orientação do papel]

Experimente uma ou mais das seguintes opções:

- Coloque o mesmo tamanho e tipo de papel na bandeja ou alimentador indicado.
- Para usar o tamanho ou o tipo correto de papel na bandeja, selecione **Papel carregado concluído** no painel de controle da impressora.

Nota: Se a impressora encontrar uma bandeja com o tipo e o tamanho de papel corretos, ela alimentará o papel a partir dessa bandeja. Se a impressora não encontrar uma bandeja com o tipo e o tamanho de papel corretos, ela realizará a impressão da origem de papel padrão.

- Cancelar o trabalho atual.

Carregue [origem do papel] com [nome do tipo personalizado] [orientação do papel]

Experimente uma ou mais das seguintes opções:

- Carregue a bandeja ou o alimentador com o tamanho e o tipo corretos de papel.
- Para usar o tamanho ou o tipo correto de papel na bandeja, selecione **Papel carregado concluído** no painel de controle da impressora.

Nota: Se a impressora encontrar uma bandeja com o tipo e o tamanho de papel corretos, ela alimentará o papel a partir dessa bandeja. Se a impressora não encontrar uma bandeja com o tipo e o tamanho de papel corretos, ela realizará a impressão a partir da origem de papel padrão.

- Cancelar o trabalho atual.

Carregue [origem do papel] com [tamanho do papel] [orientação do papel]

Experimente uma ou mais das seguintes opções:

- Carregue a bandeja ou o alimentador especificado com o tamanho correto de papel.
- Para usar o tamanho correto de papel na bandeja ou no alimentador, selecione **Papel carregado concluído** no painel de controle da impressora.

Nota: Se a impressora encontrar uma bandeja ou um alimentador com o tamanho de papel correto, ela alimentará o papel a partir dessa bandeja ou desse alimentador. Se a impressora não encontrar uma bandeja ou um alimentador com o tamanho de papel correto, ela realizará a impressão a partir da origem de papel padrão.

- Cancelar o trabalho atual.

Carregue [origem do papel] com [tipo do papel] [tamanho do papel] [orientação do papel]

Experimente uma ou mais das seguintes opções:

- Coloque o tamanho e o tipo de papel corretos na bandeja ou no alimentador especificado.
- Para usar o tamanho e o tipo corretos de papel na bandeja ou no alimentador, selecione **Papel carregado concluído** no painel de controle da impressora.

Nota: Se a impressora encontrar uma bandeja ou um alimentador com o tipo e o tamanho de papel corretos, ela alimentará o papel a partir dessa bandeja ou alimentador. Se a impressora não encontrar uma bandeja ou um alimentador com o tamanho e o tipo de papel corretos, ela realizará a impressão a partir da origem de papel padrão.

- Cancelar o trabalho atual.

Carregue o alimentador manual com [sequência personalizada] [orientação do papel]

Experimente uma ou mais das seguintes opções:

- Carregue o alimentador com o tamanho e o tipo corretos de papel.
- No painel de controle da impressora, toque em **Solicitar cada página, papel carregado** ou **Não solicitar, papel carregado** para limpar a mensagem e continuar a impressão.

- No painel de controle da impressora, toque em **Selecionar papel automaticamente** para usar o papel colocado na bandeja.
- Cancele o trabalho de impressão.

Carregue o alimentador manual com [nome de tipo personalizado] [orientação do papel]

Experimente uma ou mais das seguintes opções:

- Carregue o alimentador com o tamanho e o tipo corretos de papel.
- No painel de controle da impressora, toque em **Solicitar cada página, papel carregado** ou **Não solicitar, papel carregado** para limpar a mensagem e continuar a impressão.
- No painel de controle da impressora, toque em **Selecionar papel automaticamente** para usar o papel colocado na bandeja.
- Cancele o trabalho de impressão.

Carregue o alimentador manual com [tamanho do papel] [orientação do papel]

Experimente uma ou mais das seguintes opções:

- Carregue o alimentador com o tamanho de papel correto.
- No painel de controle da impressora, toque em **Solicitar cada página, papel carregado** ou **Não solicitar, papel carregado** para limpar a mensagem e continuar a impressão.
- No painel de controle da impressora, toque em **Selecionar papel automaticamente** para usar o papel colocado na bandeja.
- Cancele o trabalho de impressão.

Carregue o alimentador manual com o [tipo do papel] [tamanho do papel] [orientação do papel]

Experimente uma ou mais das seguintes opções:

- Carregue o alimentador com o tamanho e o tipo corretos de papel.
- No painel de controle da impressora, toque em **Solicitar cada página, papel carregado** ou **Não solicitar, papel carregado** para limpar a mensagem e continuar a impressão.
- No painel de controle da impressora, toque em **Selecionar papel automaticamente** para usar o papel colocado na bandeja.
- Cancele o trabalho de impressão.

Carregar grampos

Experimente uma ou mais das seguintes opções:

- Troque ou insira o cartucho de grampos no encadernador.
Para obter instruções sobre como inserir ou trocar o cartucho de grampos no encadernador, selecione **Mais informações** no painel de controle da impressora.
- No painel de controle da impressora, toque em **Continuar** para limpar a mensagem e continuar a impressão.
- No painel de controle da impressora, toque em **Cancelar trabalho** para cancelar o trabalho de impressão.

Kit de manutenção baixo [80.xy]

Talvez seja necessário pedir um kit de manutenção. Para mais informações, visite o website de suporte da Lexmark em <http://support.lexmark.com> ou entre em contato com o suporte ao cliente e informe a mensagem.

Se necessário, toque em **Continuar** para limpar a mensagem e continuar a impressão.

Kit de manutenção quase baixo [80.xy]

Para mais informações, visite o website de suporte da Lexmark em <http://support.lexmark.com> ou entre em contato com o suporte ao cliente e informe a mensagem.

Se necessário, toque em **Continuar** para limpar a mensagem e continuar a impressão.

Kit de manutenção muito baixo, estimativa de [x] página(s) restante(s) [80.xy]

Pode ser necessário substituir o kit de manutenção em breve. Para mais informações, visite o website de suporte da Lexmark em <http://support.lexmark.com> ou entre em contato com o suporte ao cliente e informe a mensagem.

Se necessário, toque em **Continuar** para limpar a mensagem e continuar a impressão.

Memória cheia [38]

Experimente uma ou mais das seguintes opções:

- No painel de controle da impressora, toque em **Cancelar trabalho** para limpar a mensagem.
- Instale mais memória na impressora.

Memória cheia, não é possível imprimir os faxes

No painel de controle da impressora, toque em **Concluído** para limpar a mensagem sem imprimir. Fax retidos tentarão imprimir depois que a impressora for reiniciada.

Memória cheia, não é possível enviar fax

- 1 No painel de controle da impressora, toque em **Continuar** para limpar a mensagem e cancelar o trabalho de fax.
- 2 Experimente uma ou mais das seguintes opções:
 - Reduza a resolução do fax e tente enviar o trabalho de fax novamente.
 - Reduza o número de páginas no fax e tente enviar o trabalho de fax novamente.

Nenhuma linha de telefone analógica está conectada ao modem, o fax está desativado.

Conecte a impressora a uma linha telefônica analógica.

Rede [x] erro de software [54]

Experimente uma ou mais das seguintes opções:

- No painel de controle da impressora, toque em **Continuar** para continuar a impressão.
- Desligue a impressora, aguarde cerca de 10 segundos e ligue-a novamente.
- Atualize o firmware de rede na impressora ou no servidor de impressão. Para obter mais informações, visite o website de suporte da Lexmark na Internet, em <http://support.lexmark.com>.

Não-Lexmark [tipo de suprimento], consulte o Guia do Usuário [33.xy]

Nota: O tipo de suprimento pode ser um cartucho de toner ou uma unidade de criação de imagens.

A impressora detectou um suprimento ou peça não-Lexmark instalados na impressora.

A impressora Lexmark apresenta melhor funcionamento com peças e suprimentos genuínos Lexmark. O uso de suprimentos ou peças de terceiro afeta o desempenho, a confiabilidade ou a vida da impressora e de seus componentes de criação de imagens.

Todos os indicadores de vida foram projetados para funcionar com suprimentos e peças Lexmark e podem apresentar resultados imprevisíveis se forem usados suprimentos ou peças de terceiros. O uso de componentes de criação de imagens além da vida útil pretendida pode danificar a impressora Lexmark ou componentes associados.

Aviso—Dano Potencial: O uso de suprimentos ou peças de terceiros pode afetar a cobertura de garantia. A garantia pode não cobrir danos causados pelo uso de suprimento ou peças de terceiros.

Para aceitar estes e todos os demais riscos e continuar com o uso de suprimentos ou peças não genuínos na impressora, toque e segure  e o # no painel de controle da impressora simultaneamente por 15 segundos para limpar a mensagem e continuar a imprimir.

Se não quiser aceitar esses riscos, então remova o suprimento ou peça de terceiros da impressora e, em seguida, instale o suprimento ou a peça genuínos Lexmark.

Nota: Para a lista de suprimentos suportados, consulte a seção “Pedido de suprimentos” do *Guia do Usuário* ou visite www.lexmark.com.

Sem espaço livre suficiente na memória flash para os recursos [52]

Experimente uma ou mais das seguintes opções:

- No painel de controle da impressora, toque em **Continuar** para limpar a mensagem e continuar a impressão.
- Exclua fontes, macros e outros dados armazenados na memória flash.
- Instale um cartão de memória flash com capacidade grande.

Nota: As fontes e macros de download armazenadas na memória flash serão excluídas.

Trocas de papel necessárias

Experimente uma ou mais das seguintes opções:

- Toque em **Usar suprimentos atuais** para limpar a mensagem e continuar a impressão.
- Cancele o trabalho de impressão atual.

Porta paralela [x] desativada [56]

Experimente uma ou mais das seguintes opções:

- No painel de controle da impressora, toque **Continuar** para limpar a mensagem.
- Ative a porta paralela. No painel de controle da impressora, navegue até:
Rede/portas >Paralela [x] >Buffer paralelo >Auto

Nota: A impressora descarta os dados recebidos pela porta paralela.

Foi necessário reiniciar a impressora. O último trabalho pode estar incompleto.

No painel de controle da impressora, toque em **Continuar** para limpar a mensagem e continuar a impressão.

Para mais informações, visite o site <http://support.lexmark.com> ou entre em contato com o suporte ao cliente.

Reconectar bandeja [x]

Experimente uma ou mais das seguintes opções:

- Desligue a impressora e ligue-a novamente.
- Coloque a bandeja indicada no lugar.
 - 1 Desligue a impressora.
 - 2 Desconecte o cabo de alimentação da tomada.
 - 3 Remova a bandeja indicada.
 - 4 Coloque a bandeja no lugar.
 - 5 Conecte o cabo de alimentação a uma tomada elétrica devidamente aterrada.
 - 6 Ligue a impressora novamente.
- Remova a bandeja indicada:
 - 1 Desligue a impressora.
 - 2 Desconecte o cabo de alimentação da tomada.
 - 3 Remova a bandeja indicada.
 - 4 Entre em contato com o suporte ao cliente em <http://support.lexmark.com> ou o representante de atendimento ao cliente.
- No painel de controle da impressora, toque em **Continuar** para apagar a mensagem e imprimir usando a bandeja especificada.

Reconectar bandejas [x] – [y]

Experimente uma ou mais das seguintes opções:

- Desligue a impressora e ligue-a novamente.
- Recoloque as bandejas indicadas:
 - 1 Desligue a impressora.
 - 2 Desconecte o cabo de alimentação da tomada.
 - 3 Remova as bandejas indicadas.
 - 4 Coloque as bandejas no lugar.

- 5 Conecte o cabo de alimentação a uma tomada elétrica devidamente aterrada.
 - 6 Ligue a impressora novamente.
- Remova as bandejas indicadas:
 - 1 Desligue a impressora.
 - 2 Desconecte o cabo de alimentação da tomada.
 - 3 Remova as bandejas indicadas.
 - 4 Entre em contato com o suporte ao cliente em <http://support.lexmark.com> ou o representante de atendimento ao cliente.

No painel de controle do scanner, selecione **Continuar** para limpar a mensagem e continuar imprimindo sem usar as bandejas indicadas.

Reinstale cartucho ausente ou que não responde [31.xy]

Experimente uma ou mais das seguintes opções:

- Verifique se o cartucho de toner está ausente. Se estiver ausente, instale um cartucho de toner.
Para obter mais informações sobre a instalação do cartucho de toner, consulte a seção “Substituindo suprimentos” no *Guia do usuário*.
- Se o cartucho de toner estiver instalado, então remova o cartucho de toner que não responde e reinstale-o.
Nota: Se aparecer a mensagem depois da reinstalação do suprimento, então a unidade de criação de imagens está com defeito. Troque o cartucho de toner.

Reinstale unidade de criação de imagens em falta ou que não responde [31.xy]

Experimente uma ou mais das seguintes opções:

- Verifique se a unidade de criação de imagens está ausente. Se estiver ausente, instale a unidade de criação de imagens.
Para obter mais informações sobre a instalação da unidade de criação de imagens, consulte a seção “Substituindo suprimentos” no *Guia do usuário*.
- Se a unidade de criação de imagens estiver instalada, então remova a unidade de criação de imagens que não responde e reinstale-a.
Nota: Se aparecer a mensagem depois da reinstalação do suprimento, então a unidade de criação de imagens está com defeito. Substitua a unidade de criação de imagens.

Remova o disco danificado [61]

Remova e substitua o disco rígido danificado da impressora.

Remover material de embalagem, [nome da área]

Remova qualquer material da embalagem do local especificado.

Remover papel de todas as bandejas

Remova o papel de todas as bandejas. A impressora detecta automaticamente a remoção do papel e continua a impressão.

Se remover o papel não limpar a mensagem, toque em **Continuar**.

Remover papel da bandeja [x]

Remover papel da bandeja especificada. A impressora detecta automaticamente a remoção do papel e continua a impressão.

Se remover o papel não limpar a mensagem, toque em **Continuar**.

Remover papel de [nome definido da bandeja vinculada]

Remova o papel da bandeja especificada. A impressora detecta automaticamente a remoção do papel e continua a impressão.

Se remover o papel não limpar a mensagem, toque em **Continuar**.

Remover papel da bandeja de saída padrão

Remover a pilha de papel da bandeja de saída padrão.

Recoloque todos os originais se for reiniciar o trabalho.

Tente um ou mais dos seguintes procedimentos:

- Toque em **Cancelar trabalho** para limpar a mensagem e cancelar o trabalho de digitalização.
- Toque em **Digitalizar do alimentador automático** para continuar a digitalização do ADF imediatamente após o último trabalho de digitalização com êxito.
- Toque em **Digitalizar do scanner de mesa** para continuar a digitalização do scanner imediatamente após o último trabalho de digitalização com êxito.
- Toque em **Concluir trabalho sem outras digitalizações** para terminar o último trabalho de digitalização com êxito.
- Toque em **Reiniciar trabalho** para reiniciar o trabalho de digitalização com as mesmas configurações do trabalho de digitalização anterior.

Troque o cartucho, estimativa de 0 página(s) restante(s) [88.xy]

Substitua o cartucho de toner para limpar a mensagem e continuar a impressão. Para obter mais informações, consulte a folha de instruções fornecida com o suprimento ou consulte a seção "Substituindo suprimentos" no *Guia do usuário*.

Nota: Se você não tem um cartucho de substituição, consulte a seção "Pedido de suprimentos" do *Guia do usuário* ou visite www.lexmark.com.

Substituir cartucho; incompatibilidade de região da impressora [42.xy]

Instale um cartucho de tinta que corresponda ao número da região da impressora. x indica o valor da região da impressora. y indica o valor da região do cartucho. x e y podem ter os seguintes valores:

Regiões da impressora e do cartucho de toner

Número da região	Região
0	Global
1	Estados Unidos, Canadá
2	Área Econômica Européia (EEA), Suíça
3	Ásia-Pacífico, Austrália, Nova Zelândia
4	América Latina
5	África, Oriente Médio, resto da Europa
9	Inválido

Notas:

- A valores de x e y representam **.xy** no código exibido no painel de controle da impressora.
- O valores x e y devem corresponder para que a impressão continue.

Troque a unidade de criação de imagens, estimativa de 0 página(s) restante(s) [84.xy]

Substitua a unidade de criação de imagens para limpar a mensagem e continuar a impressão. Para obter mais informações, consulte a folha de instruções fornecida com o suprimento ou consulte a seção "Substituindo suprimentos" no *Guia do usuário*.

Nota: Se você não tem uma unidade de criação de imagens de substituição, consulte a seção "Pedido de suprimentos" do *Guia do usuário* ou visite www.lexmark.com.

Recoloque os originais atolados p/ reiniciar o trabalho

Tente um ou mais dos seguintes procedimentos:

- Toque em **Cancelar trabalho** para limpar a mensagem e cancelar o trabalho de digitalização.
- Toque em **Digitalizar do alimentador automático** para continuar a digitalização do ADF imediatamente após o último trabalho de digitalização com êxito.
- Toque em **Digitalizar do scanner de mesa** para continuar a digitalização do scanner imediatamente após o último trabalho de digitalização com êxito.
- Toque em **Concluir trabalho sem outras digitalizações** para terminar o último trabalho de digitalização com êxito.
- Toque em **Reiniciar trabalho** para reiniciar o trabalho de digitalização com as mesmas configurações do trabalho de digitalização anterior.

Substitua a última página digitalizada e os originais atolados se reiniciar o trabalho.

Tente um ou mais dos seguintes procedimentos:

- Toque em **Cancelar trabalho** para limpar a mensagem e cancelar o trabalho de digitalização.
- Toque em **Digitalizar do alimentador automático** para continuar a digitalização do ADF imediatamente após o último trabalho de digitalização com êxito.

- Toque em **Digitalizar do scanner de mesa** para continuar a digitalização do scanner imediatamente após o último trabalho de digitalização com êxito.
- Toque em **Concluir trabalho sem outras digitalizações** para terminar o último trabalho de digitalização com êxito.
- Toque em **Reiniciar trabalho** para reiniciar o trabalho de digitalização com as mesmas configurações do trabalho de digitalização anterior.

Troque o kit de manutenção, estimativa de 0 página(s) restante(s) [80.xy]

A impressora está programada para manutenção. Para obter mais informações, visite o website de suporte da Lexmark em <http://support.lexmark.com> ou entre em contato com seu representante de atendimento e informe a mensagem.

Trocar o fusor ausente [80.xx]

- 1 Instale o fusor ausente. Para obter mais informações, consulte a folha de instruções fornecida com a peça de substituição.
- 2 No painel de controle da impressora, toque **Continuar** para limpar a mensagem.

Troque o kit de rolos [81.xx]

Experim. uma ou mais das seguintes opções:

- Troque o kit de rolos. Para obter mais informações, consulte a folha de instruções fornecida com a peça.
- No painel de controle da impressora, selecione **Continuar** para limpar a mensagem e continuar a impressão.

Troque protetor separador

Experimente uma ou mais das seguintes opções:

- Troque o protetor separador. Para obter mais informações, consulte a folha de instruções fornecida com a peça de substituição.
- No painel de controle da impressora, toque em **Ignorar** para limpar a mensagem.

Substitua o cartucho não suportado [32.xy]

Remova o cartucho de toner e instale um que seja suportado para limpar a mensagem e continuar a impressão. Para obter mais informações, consulte a folha de instruções fornecida com o suprimento ou consulte a seção "Substituindo suprimentos" no *Guia do usuário*.

Nota: Se você não tem um cartucho de substituição, consulte a seção "Pedido de suprimentos" do *Guia do usuário* ou visite www.lexmark.com.

Substitua a unidade de criação de imagens não suportada [32.xy]

Remova a unidade de criação de imagens e instale uma que seja suportada para limpar a mensagem e continuar a impressão. Para obter mais informações, consulte a folha de instruções fornecida com o suprimento ou consulte a seção "Substituindo suprimentos" no *Guia do usuário*.

Nota: Se você não tem uma unidade de criação de imagens de substituição, consulte a seção "Pedido de suprimentos" do *Guia do usuário* ou visite www.lexmark.com.

Trocar limpador

Experimente uma ou mais das seguintes opções:

- Substitua o limpador do fusor na impressora.
- Toque em **Continuar** para limpar a mensagem e continuar a impressão.

Restaurar trabalhos retidos?

Experimente uma ou mais das seguintes opções:

- No painel de controle da impressora, toque em **Restaurar** para restaurar todos os trabalhos suspensos armazenados no disco rígido.
- No painel de controle da impressora, toque em **Não restaurar** caso você não queira restaurar nenhum trabalho de impressão.

O documento para digitalização é muito longo

O trabalho de digitalização excede o número máximo de páginas. Toque em **Cancelar trabalho** para limpar a mensagem e cancelar o trabalho de digitalização.

Tampa do alimentador automático do scanner aberta

Feche a tampa do ADF.

Scanner desativado pelo administrador [840.01]

Imprima sem o scanner ou entre em contato com o funcionário do suporte ao sistema.

Scanner desativado. Entre em contato com o administrador do sistema, se o problema persistir. [840.02]

Experimente uma ou mais das seguintes opções:

- Toque em **Continuar com scanner desativado** para voltar à tela inicial e entre em contato com o responsável pelo suporte do sistema.
- Toque em **Reiniciar e ativar scanner automaticamente** para cancelar o trabalho.

Nota: Isso tentará ativar o scanner.

Atolamento no scanner, Remova todos os originais do scanner [2yy.xx]

Remover o atolamento de papel do scanner.

Atolamento no scanner, Remova todos os originais atolados do scanner [2yy.xx]

Remover o atolamento de papel do scanner.

Aplicar manutenção no scanner em breve; usar Kit ADF [80]

Entre em contato com o suporte ao cliente e informe a mensagem. A impressora está programada para manutenção.

Erro em opção serial [x] [54]

Experimente uma ou mais das seguintes opções:

- No painel de controle da impressora, toque em **Continuar** para continuar a impressão.
- Verifique se o cabo serial está conectado corretamente e se é o cabo correto para a porta serial.
- Verifique se os parâmetros da interface serial (protocolo, taxa de transmissão, paridade e bits de dados) estão definidos corretamente na impressora e no computador.
- Desligue a impressora e ligue-a novamente.

Porta serial [x] desativada [56]

Experimente uma ou mais das seguintes opções:

- No painel de controle da impressora, toque **Continuar** para limpar a mensagem.
A impressora descarta os dados recebidos pela porta serial especificada.
- Verifique se Buffer serial está definido como Desativado.
- No painel de controle da impressora, defina Buffer serial como Auto no menu Serial [x].

Alguns trabalhos retidos não foram restaurados

No painel de controle da impressora, toque em **Continuar** para excluir o trabalho indicado.

Nota: Trabalhos retidos que não são restaurados permanecem no disco rígido da impressora e não podem ser acessados.

Erro de software de rede padrão [54]

Experimente uma ou mais das seguintes opções:

- No painel de controle da impressora, toque em **Continuar** para continuar a impressão.
- Desligue a impressora e ligue-a novamente.
- Atualize o firmware de rede na impressora ou no servidor de impressão. Para mais informações, visite o website de suporte da Lexmark em <http://support.lexmark.com> ou entre em contato com o suporte ao cliente e informe a mensagem.

Porta USB padrão desativada [56]

Experimente uma ou mais das seguintes opções:

- No painel de controle da impressora, toque **Continuar** para limpar a mensagem.
- Ative a porta USB. No painel de controle da impressora, navegue até:
Rede/portas >Buffer USB >Auto

Nota: A impressora descarta os dados recebidos pela porta USB.

Faltam suprimentos para concluir o trabalho

Execute um dos seguintes procedimentos:

- Instale o suprimento ausente para concluir o trabalho.
- Cancelar o trabalho atual.

Excesso de bandejas conectadas [58]

- 1 Desligue a impressora.
- 2 Desconecte o cabo de alimentação da tomada.
- 3 Remova as bandejas extras.
- 4 Conecte o cabo de alimentação a uma tomada elétrica devidamente aterrada.
- 5 Ligue a impressora novamente.

Excesso de discos instalados [58]

- 1 Desligue a impressora.
- 2 Desconecte o cabo de alimentação da tomada.
- 3 Remova o disco rígido extras da impressora.
- 4 Conecte o cabo de alimentação a uma tomada elétrica devidamente aterrada.
- 5 Ligue a impressora novamente.

Excesso de opções de memória flash instaladas [58]

- 1 Desligue a impressora.
- 2 Desconecte o cabo de alimentação da tomada.
- 3 Remova a memória flash excedente.
- 4 Conecte o cabo de alimentação a uma tomada elétrica devidamente aterrada.
- 5 Ligue a impressora novamente.

Excesso de bandejas acopladas [58]

- 1 Desligue a impressora.
- 2 Desconecte o cabo de alimentação da tomada.
- 3 Remova as bandejas em excesso.
- 4 Conecte o cabo de alimentação a uma tomada elétrica devidamente aterrada.
- 5 Ligue a impressora novamente.

Tamanho de papel não suportado na bandeja [x]

Substitua-o com um papel de tamanho suportado.

Flash não formatada detectada [53]

Experimente uma ou mais das seguintes opções:

- No painel de controle da impressora, toque em **Continuar** para interromper a desfragmentação e continuar a impressão.
- Formate a memória flash.

Nota: Se a mensagem de erro continuar sendo exibida, talvez a memória flash esteja danificada e precise ser trocada.

Modo de câmera não suportado, desconectar câmera e alterar modo

O modo de câmera é compatível com PictBridge.

Desconecte a câmera, mude o modo e reconecte a câmera na impressora.

Disco não suportado

Remova o disco rígido da impressora sem suporte e instale um compatível.

Opção sem suporte no [x] [55]

- 1 Desligue a impressora.
- 2 Desconecte o cabo de alimentação da tomada.
- 3 Remova a placa opcional sem suporte da placa de controle da impressora e substitua por placa compatível.
- 4 Conecte o cabo de alimentação a uma tomada elétrica devidamente aterrada.
- 5 Ligue a impressora novamente.

Porta USB [x] desativada [56]

No painel de controle da impressora, toque **Continuar** para limpar a mensagem.

Notas:

- A impressora descarta os dados recebidos pela porta USB.
- Verifique se o item de menu Buffer USB está definido como Desativado.

Servidor Weblink não config. Entre em contato com o administrador do sistema.

No painel de controle da impressora, toque **Continuar** para limpar a mensagem.

Nota: Se a mensagem aparecer novamente, entre em contato com responsável pelo suporte do sistema.

Solução de problemas de impressão

- “Solução de problemas básicos” na página 329
- “Problemas de opções internas e de hardware” na página 331
- “Problemas de alimentação de papel” na página 334

Solução de problemas básicos

A impressora não está respondendo.

Ação	Sim	Não
<p>Etapa 1</p> <p>Certifique-se de que a impressora esteja ligada.</p> <p>A impressora está ligada?</p>	Ir para a etapa 2.	Ligue a impressora.
<p>Etapa 2</p> <p>Verifique se a impressora está no modo de suspensão ou no modo de hibernação.</p> <p>A impressora está no modo de suspensão ou no modo de hibernação?</p>	Pressione o botão para tirar a impressora do Modo de suspensão ou do Modo de hibernação.	Ir para a etapa 3.
<p>Etapa 3</p> <p>Verifique se um lado do cabo de alimentação está conectado na impressora e o outro na tomada elétrica devidamente aterrada.</p> <p>O cabo de alimentação está conectado à impressora e a uma tomada devidamente aterrada?</p>	Ir para a etapa 4.	Conecte um lado do cabo de alimentação na impressora e o outro na tomada elétrica devidamente aterrada.
<p>Etapa 4</p> <p>Verifique outros equipamentos elétricos ligados na tomada elétrica.</p> <p>Os outros equipamentos elétricos funcionam?</p>	Desconecte o outro equipamento elétrico e, em seguida, ligue a impressora. Se a impressora não funcionar, conecte outro equipamento elétrico.	Ir para a etapa 5.
<p>Etapa 5</p> <p>Verifique se os cabos que conectam a impressora e o computador estão inseridos nas portas corretas.</p> <p>Os cabos estão inseridos nas portas corretas?</p>	Ir para a etapa 6.	<p>Certifique-se de que:</p> <ul style="list-style-type: none"> • O símbolo USB do cabo seja igual ao da impressora • Cabo Ethernet apropriado com a porta Ethernet
<p>Etapa 6</p> <p>Certifique-se que a tomada elétrica não foi desligada por uma chave ou um disjuntor.</p> <p>A tomada elétrica está desligada por uma chave ou um disjuntor?</p>	Ligue a chave ou reinicie o disjuntor.	Ir para a etapa 7.

Ação	Sim	Não
<p>Etapa 7 Verifique se a impressora está conectada a um protetor de sobretensão, a uma fonte de alimentação ininterrupta ou a uma extensão.</p> <p>A impressora está conectada a um protetor de sobretensão, a uma fonte de alimentação ininterrupta ou a uma extensão?</p>	<p>Conecte o cabo de alimentação da impressora diretamente na tomada elétrica devidamente aterrada.</p>	<p>Ir para a etapa 8.</p>
<p>Etapa 8 Verifique se uma extremidade do cabo da impressora está conectado a uma porta na impressora e a outra no computador, no servidor de impressão, no opcional ou em outro dispositivo de rede.</p> <p>O cabo da impressora está firmemente conectado nela e no computador, no servidor de impressão, no opcional ou em outro dispositivo de rede?</p>	<p>Ir para a etapa 9.</p>	<p>Conecte o cabo da impressora firmemente nela e no computador, no servidor de impressão, no opcional ou em outro dispositivo de rede.</p>
<p>Etapa 9 Certifique-se de instalar todos os opcionais de hardware corretamente e remover todos os materiais de embalagem.</p> <p>Todos os opcionais de hardware foram instalado corretamente e todo o material de embalagem removido?</p>	<p>Ir para a etapa 10.</p>	<p>Desligue a impressora, remova todos os materiais de embalagem e, em seguida, reinstale os opcionais de hardware e ligue a impressora.</p>
<p>Etapa 10 Verifique se você selecionou as configurações de porta corretas no driver da impressora.</p> <p>As configurações de porta estão corretas?</p>	<p>Ir para a etapa 11.</p>	<p>Use as configurações do driver de impressora corretas.</p>
<p>Etapa 11 Verifique o driver da impressora instalado.</p> <p>O driver da impressora correto está instalado?</p>	<p>Ir para a etapa 12.</p>	<p>Instale o driver da impressora correto.</p>
<p>Etapa 12 Desligue a impressora, aguarde cerca de 10 segundos e ligue-a novamente.</p> <p>A impressora está funcionando?</p>	<p>O problema foi solucionado.</p>	<p>Contate suporte ao cliente.</p>

O visor da impressora está em branco

Ação	Sim	Não
<p>Etapa 1 Pressione o botão Suspende no painel de controle da impressora.</p> <p>A mensagem Pronto é exibida no visor da impressora?</p>	<p>O problema foi solucionado.</p>	<p>Ir para a etapa 2.</p>
<p>Etapa 2 Desligue a impressora, aguarde cerca de 10 segundos e ligue-a novamente.</p> <p>As mensagens Aguarde e Pronto são exibidas no visor da impressora?</p>	<p>O problema foi solucionado.</p>	<p>Desligue a impressora e entre em contato com o suporte ao cliente.</p>

Problemas de opções internas e de hardware

Não é possível detectar uma opção interna

Ação	yes	no
<p>Etapa 1 Desligue a impressora, aguarde cerca de 10 segundos e ligue-a novamente.</p> <p>A opção interna funciona corretamente?</p>	O problema foi solucionado.	Ir para a etapa 2.
<p>Etapa 2 Verifique se a opção interna está instalada corretamente na placa de controle.</p> <p>a Desligue a impressora pelo botão liga/desliga e desconecte o cabo de energia da tomada.</p> <p>b Certifique-se de que a opção interna esteja instalada no conector apropriado na placa de controle.</p> <p>c Conecte o cabo de alimentação à impressora e a uma tomada adequadamente aterrada. Em seguida, ligue a impressora.</p> <p>A opção interna está instalada corretamente na placa de controle?</p>	Ir para a etapa 3.	Conecte a opção interna à placa de controle.
<p>Etapa 3 Imprima uma página de configurações de menu e veja se a opção interna está na lista Recursos instalados.</p> <p>A opção interna está listada na página de configurações de menu?</p>	Ir para a etapa 4.	Reinstale a opção interna.
<p>Etapa 4</p> <p>a Verifique se a opção interna está selecionada.</p> <p>Talvez seja necessário adicionar manualmente a opção interna no driver da impressora para que ela fique disponível para os trabalhos de impressão. Para obter mais informações, consulte “Atualização das opções disponíveis no driver da impressora” na página 54.</p> <p>b Reenviar o trabalho de impressão.</p> <p>A opção interna funciona corretamente?</p>	O problema foi solucionado.	Contate suporte ao cliente .

O servidor de impressão interno não opera corretamente

Ação	Sim	Não
<p>Etapa 1 Reinstale o servidor de impressão interno.</p> <p>a Remova e reinstale o servidor de impressão interno. Para obter mais informações, consulte “Instalação de uma porta de solução interna” na página 36.</p> <p>b Imprima uma página de definições de menu e veja se o servidor de impressão interno aparece na lista de recursos instalados.</p> <p>O servidor de impressão interno aparece na lista de recursos instalados?</p>	Ir para a etapa 2.	<p>Verifique se o servidor de impressão interno é suportado pela impressora.</p> <p>Nota: Um servidor de impressão interno de outra impressora pode não funcionar nesta impressora.</p>

Ação	Sim	Não
<p>Etapa 2</p> <p>Verifique o cabo e a conexão do servidor de impressão interno.</p> <p>Use o cabo correto e, em seguida, verifique se ele está bem conectado ao servidor de impressão interno.</p> <p>O servidor de impressão interno está funcionando corretamente?</p>	O problema foi solucionado.	Contate suporte ao cliente .

Porta de soluções internas não opera corretamente

Ação	Sim	Não
<p>Etapa 1</p> <p>Certifique-se que a porta de solução interna (ISP) está instalada.</p> <p>a Instale a ISP. Para obter mais informações, consulte “Instalação de uma porta de solução interna” na página 36.</p> <p>b Imprima uma página de definições de menu e veja se a ISP aparece na lista de recursos instalados.</p> <p>A ISP aparece na lista de recursos instalados?</p>	Ir para a etapa 2.	Verifique se você possui uma ISP suportada. Nota: Uma ISP de outra impressora pode não funcionar nesta impressora.
<p>Etapa 2</p> <p>Verifique a conexão de cabo ou da ISP.</p> <p>a Use o cabo correto e, em seguida, verifique se ele está bem conectado ao ISP.</p> <p>b Verifique se o cabo de interface da solução ISP está conectado corretamente no receptáculo da placa do controlador.</p> <p>Nota: O cabo de interface da solução ISP e o receptáculo da placa do controlador são identificados-por cores.</p> <p>A porta de solução interna está funcionando corretamente?</p>	O problema foi solucionado.	Contate suporte ao cliente .

Problemas de bandeja

Ação	Sim	Não
<p>Etapa 1</p> <p>a Puxe a bandeja para fora e faça o seguinte:</p> <ul style="list-style-type: none"> • Verifique se há atolamentos de papel ou erros de alimentação. • Verifique se os indicadores de tamanho de papel das guias de papel estão alinhados aos indicadores de tamanho de papel da bandeja. • Se você estiver imprimindo em papel de tamanho-personalizado, certifique-se que a guias de papel estão apoiadas nas bordas do papel. • Certifique-se de que o papel esteja abaixo do indicador de preenchimento. • Verifique se o papel está plano na bandeja. <p>b Verifique se a bandeja fecha corretamente.</p> <p>A bandeja está funcionando?</p>	O problema foi solucionado.	Ir para a etapa 2.

Ação	Sim	Não
<p>Etapa 2</p> <p>a Desligue a impressora, aguarde cerca de 10 segundos e ligue-a novamente.</p> <p>b Reenvie o trabalho de impressão.</p> <p>A bandeja está funcionando?</p>	O problema foi solucionado.	Ir para a etapa 3.
<p>Etapa 3</p> <p>Verifique se a bandeja foi instalada e reconhecida pela impressora.</p> <p>Imprima uma página de definições de menu e veja se a bandeja está na lista de recursos instalados.</p> <p>A bandeja aparece listada na página de definições de menu?</p>	Ir para a etapa 4.	Reinstale as bandejas. Para obter mais informações, consulte a documentação de configuração fornecida com a bandeja.
<p>Etapa 4</p> <p>Verifique se a bandeja está disponível no driver da impressora.</p> <p>Nota: Se necessário, adicione manualmente a bandeja no driver da impressora para que ela fique disponível para os trabalhos de impressão. Para obter mais informações, consulte “Atualização das opções disponíveis no driver da impressora” na página 54.</p> <p>A bandeja está disponível no driver da impressora?</p>	O problema foi solucionado.	Contate suporte ao cliente .

A placa de interface USB/paralela não funciona corretamente

Ação	Sim	Não
<p>Etapa 1</p> <p>Certifique-se que a placa de interface paralela ou USB está instalada.</p> <p>a Instale a placa de interface paralela ou USB. Para obter mais informações, consulte “Instalação de uma porta de solução interna” na página 36.</p> <p>b Imprima uma página de definições de menu e veja se a placa de interface paralela ou USB aparece na lista de recursos instalados.</p> <p>A placa de interface paralela ou USB aparece na lista de recursos instalados?</p>	Ir para a etapa 2.	Verifique se você possui uma placa de interface paralela ou USB suportada. <p>Nota: A placa de interface paralela ou USB de outra impressora pode não funcionar com esta impressora.</p>
<p>Etapa 2</p> <p>Conecte o cabo e o conector da placa de interface paralela ou USB.</p> <p>Use o cabo correto e, em seguida, verifique se ele está bem conectado à placa de interface paralela ou USB.</p> <p>A placa de interface paralela ou USB está funcionando corretamente?</p>	O problema foi solucionado.	Contate suporte ao cliente .

Problemas de alimentação de papel

As páginas atoladas não são impressas novamente

Ação	Sim	Não
<p>Ligar a recuperação de atolamento.</p> <p>a Na tela inicial, navegue até:</p> <p> >Definições >Definições gerais >Recuperação da impressão</p> <p>b No menu Recuperação de atolamento, toque nas setas para mover até Ligado ou Auto.</p> <p>c Toque em Enviar.</p> <p>As páginas são reimpressas depois do atolamento?</p>	O problema foi solucionado.	Contate suporte ao cliente .

O papel atola com frequência

Ação	Sim	Não
<p>Etapa 1</p> <p>a Puxe a bandeja para fora e faça o seguinte:</p> <ul style="list-style-type: none"> • Verifique se o papel está plano na bandeja. • Verifique se os indicadores de tamanho de papel das guias de papel estão alinhados aos indicadores de tamanho de papel da bandeja. • Verifique se as guias de papel estão alinhadas às bordas do papel. • Certifique-se de que o papel esteja abaixo do indicador de preenchimento. • Verifique se você está imprimindo usando o tamanho e o tipo de papel recomendados. <p>b Insira a bandeja corretamente.</p> <p>Se a recuperação de atolamento estiver ativada, os trabalhos de impressão serão reimpressos automaticamente.</p> <p>Os atolamentos de papel ocorrem com frequência?</p>	Ir para a etapa 2.	O problema foi solucionado.
<p>Etapa 2</p> <p>a Carregue papel de um pacote novo.</p> <p>Nota: O papel absorve umidade se essa estiver alta. Guarde papel em sua embalagem original até usá-lo.</p> <p>b Reenviar o trabalho de impressão.</p> <p>Os atolamentos de papel ocorrem com frequência?</p>	Ir para a etapa 3.	O problema foi solucionado.
<p>Etapa 3</p> <p>a Reveja as dicas para evitar os atolamentos de papel. Para obter mais informações, consulte “Para evitar atolamentos” na página 278.</p> <p>b Siga as recomendações e envie o trabalho de impressão novamente.</p> <p>Os atolamentos de papel ocorrem com frequência?</p>	Contate suporte ao cliente .	O problema foi solucionado.

A mensagem de atolamento de papel permanece após a limpeza do atolamento

Ação	Sim	Não
Verifique todo o caminho do papel por atolamento de papel. a Remova o papel atolado. b No painel de controle da impressora, toque Continuar para limpar a mensagem. A mensagem de atolamento de papel continua sendo exibida?	Contate suporte ao cliente .	O problema foi solucionado.

Solução de problemas de impressão

Problemas de impressão

Os trabalhos confidenciais e outros trabalhos retidos não são impressos

Nota: Os trabalhos de impressão do tipo Confidencial, Reservar, Repetir e Verificar podem ser excluídos se a impressora exigir memória adicional para processar outros trabalhos retidos.

Ação	yes	no
<p>Etapa 1</p> <p>Abra a pasta trabalhos retidos no visor da impressora e verifique se o seu trabalho de impressão está listado.</p> <p>O seu trabalho está listado na pasta de trabalhos retidos?</p>	Ir para a etapa 2.	Selecione uma das opções Imprimir e reter e, em seguida, envie o trabalho de impressão novamente. Para obter mais informações, consulte “Imprimindo trabalhos confidenciais e outros trabalhos suspensos” na página 107.
<p>Etapa 2</p> <p>O trabalho de impressão pode conter um erro de formatação ou dados inválidos.</p> <ul style="list-style-type: none"> • Exclua o trabalho de impressão e o envie novamente. • Para arquivos PDF, gere um novo PDF e, em seguida, imprima-o novamente. <p>Se estiver imprimindo da Internet, a impressora poderá estar lendo vários títulos de trabalho como duplicados e apagar todos os trabalhos, exceto o primeiro.</p> <p>Para usuários do Windows</p> <ol style="list-style-type: none"> Abra a pasta Propriedades de impressão. Na caixa de diálogo Imprimir e reter, marque a caixa de seleção Manter documentos duplicados. Digite um número PIN. <p>Para usuários do Macintosh</p> <p>Salve cada trabalho de impressão, nomeando cada trabalho de forma diferente e, em seguida, envie os trabalhos individuais para a impressora.</p> <p>O trabalho foi impresso?</p>	O problema foi solucionado.	Ir para a etapa 3.
<p>Etapa 3</p> <p>Libere memória adicional da impressora ao excluir alguns dos trabalhos retidos.</p> <p>O trabalho foi impresso?</p>	O problema foi solucionado.	Acrescente mais memória na impressora.

O envelope se fecha durante a impressão

Ação	Sim	Não
<p>a Use envelopes que foram armazenados em um ambiente seco. Nota: A impressão em envelopes com conteúdo alto de umidade pode fechar as abas.</p> <p>b Reenvie o trabalho de impressão.</p> <p>O envelope fecha ao imprimir?</p>	Contate suporte ao cliente .	O problema foi solucionado.

É exibida uma mensagem de erro de leitura da unidade flash

Ação	Sim	Não
<p>Etapa 1 Verifique se a unidade flash foi inserida na porta USB frontal. Nota: Ela não funcionará se estiver inserida na porta USB posterior.</p> <p>A unidade flash foi inserida na porta USB frontal?</p>	Ir para a etapa 2.	Insira a unidade flash na porta USB frontal.
<p>Etapa 2 Verifique se a luz indicadora no painel de controle da impressora está piscando na cor verde. Nota: Se estiver, significa que a impressora está ocupada.</p> <p>A luz indicadora está piscando na cor verde?</p>	Aguarde até que a impressora esteja pronta. Veja a lista de trabalhos suspensos e imprima os documentos.	Ir para a etapa 3.
<p>Etapa 3 a Verifique se uma mensagem de erro é exibida no visor. b Limpe a mensagem.</p> <p>A mensagem de erro continua sendo exibida?</p>	Ir para a etapa 4.	O problema foi solucionado.
<p>Etapa 4 Verifique se a unidade flash é suportada. Para obter informações sobre as unidades flash USB testadas e aprovadas, consulte “Unidades flash e tipos de arquivo suportados” na página 105.</p> <p>A mensagem de erro continua sendo exibida?</p>	Ir para a etapa 5.	O problema foi solucionado.
<p>Etapa 5 Verifique se a porta USB foi desativada pelo funcionário do suporte ao sistema.</p> <p>A mensagem de erro continua sendo exibida?</p>	Contate suporte ao cliente .	O problema foi solucionado.

Caracteres incorretos impressos

Ação	Sim	Não
<p>Etapa 1 Certifique-se de que a impressora não esteja no modo Rastreamento hex. Nota: Se Hex pronto aparecer no visor da impressora, então desligue a impressora e ligue-a novamente para desativar o modo Rastreamento hex.</p> <p>A impressora está no modo Rastreamento hex?</p>	Desative o modo Rastreamento hex.	Ir para a etapa 2.
<p>Etapa 2 a No painel de controle da impressora selecione Rede padrão ou Rede [x] e, em seguida, configure o SmartSwitch para Ligado. b Reenvie o trabalho de impressão.</p> <p>Caracteres incorretos impressos?</p>	Contate suporte ao cliente .	O problema foi solucionado.

O trabalho é impresso a partir da bandeja errada ou no papel errado

Ação	Sim	Não
<p>Etapa 1 a Verifique se o papel utilizado na impressão é suportado pela bandeja. b Reenvie o trabalho de impressão.</p> <p>O trabalho foi impresso da bandeja correta ou no papel correto?</p>	O problema foi solucionado.	Ir para a etapa 2.
<p>Etapa 2 a No menu Papel do painel de controle da impressora, defina o tipo e o tamanho do papel para corresponder ao papel colocado na bandeja. b Reenvie o trabalho de impressão.</p> <p>O trabalho foi impresso da bandeja correta ou no papel correto?</p>	O problema foi solucionado.	Ir para a etapa 3.
<p>Etapa 3 a Dependendo do sistema operacional, abra a caixa de diálogo Preferências de impressão ou Imprimir e especifique o tipo de papel. b Reenvie o trabalho de impressão.</p> <p>O trabalho foi impresso da bandeja correta ou no papel correto?</p>	O problema foi solucionado.	Ir para a etapa 4.
<p>Etapa 4 a Verifique se as bandejas não estão vinculadas. b Reenvie o trabalho de impressão.</p> <p>O trabalho foi impresso da bandeja correta ou no papel correto?</p>	O problema foi solucionado.	Contate suporte ao cliente .

os trabalhos grandes não são agrupados

Ação	Sim	Não
<p>Etapa 1</p> <p>a No menu Acabamento do painel de controle da impressora, defina Agrupar em (1,2,3) (1,2,3).</p> <p>b Reenvie o trabalho de impressão.</p> <p>O trabalho foi impresso e agrupado corretamente?</p>	O problema foi solucionado.	Ir para a etapa 2.
<p>Etapa 2</p> <p>a No software da impressora, defina Agrupar em (1,2,3) (1,2,3).</p> <p>Nota: Definir Agrupar em (1,1,1) (2,2,2) no software substitui a configuração no menu Acabamento.</p> <p>b Reenvie o trabalho de impressão.</p> <p>O trabalho foi impresso e agrupado corretamente?</p>	O problema foi solucionado.	Ir para a etapa 3.
<p>Etapa 3</p> <p>Reduza a complexidade do trabalho de impressão eliminando o número e o tamanho das fontes, o número e a complexidade das imagens e o número de páginas do trabalho.</p> <p>O trabalho foi impresso e agrupado corretamente?</p>	O problema foi solucionado.	Contate suporte ao cliente .

Arquivos PDF com vários idiomas não são impressos

Ação	Sim	Não
<p>Etapa 1</p> <p>a Verifique se as opções de impressão para saída PDF estão definidas para incorporar todas as fontes.</p> <p>Para obter mais informações, consulte a documentação fornecida com o Adobe Acrobat.</p> <p>b Gere um novo arquivo PDF e, em seguida, reenvie o trabalho de impressão.</p> <p>Os arquivos foram impressos?</p>	O problema foi solucionado.	Ir para a etapa 2.
<p>Etapa 2</p> <p>a Abra o documento que deseja imprimir no Adobe Acrobat.</p> <p>b Clique em Arquivo >Imprimir >Avançado >Imprimir como imagem >OK >OK.</p> <p>Os arquivos foram impressos?</p>	O problema foi solucionado.	Contate suporte ao cliente .

A impressão fica lenta

Notas:

- Ao imprimir usando papel estreito, a impressora imprime em velocidade reduzida para evitar dano ao fusor.
- A velocidade de impressão pode ser reduzida ao imprimir por longos períodos de tempo ou imprimir em temperaturas elevadas.

Ação	Sim	Não
<p>Etapa 1</p> <p>a Verifique se o tamanho do papel colocado na bandeja corresponde ao tipo de fusor.</p> <p>Nota: Use um fusor de 110 volts para impressão em papel de tamanho Carta e um fusor de 220 volts para impressão em papel de tamanho-A4.</p> <p>b Reenvie o trabalho de impressão.</p> <p>Aumentou a velocidade de impressão?</p>	O problema foi solucionado.	Ir para a etapa 2.
<p>Etapa 2</p> <p>a Troque o fusor. Para obter mais informações sobre a instalação de um fusor, consulte a folha de instruções fornecida com a peça.</p> <p>b Reenvie o trabalho de impressão.</p> <p>Aumentou a velocidade de impressão?</p>	O problema foi solucionado.	Contate suporte ao cliente .

Os trabalhos de impressão não são impressos

Ação	Sim	Não
<p>Etapa 1</p> <p>a No documento que está tentando imprimir, abra a caixa de diálogo Imprimir e verifique se selecionou a impressora correta.</p> <p>Nota: Se a impressora não for exibida como a impressora padrão, você deve selecionar a impressora para cada documento que deseja imprimir.</p> <p>b Reenviar o trabalho de impressão.</p> <p>Os trabalhos foram impressos?</p>	O problema foi solucionado.	Ir para a etapa 2.
<p>Etapa 2</p> <p>a Verifique se a impressora está conectada, ligada e se aparece Pronto no visor da impressora.</p> <p>b Reenviar o trabalho de impressão.</p> <p>Os trabalhos foram impressos?</p>	O problema foi solucionado.	Ir para a etapa 3.
<p>Etapa 3</p> <p>Se aparecer uma mensagem de erro no visor da impressora, limpe a mensagem.</p> <p>Nota: A impressora continua a imprimir após fechar a mensagem.</p> <p>Os trabalhos foram impressos?</p>	O problema foi solucionado.	Ir para a etapa 4.

Ação	Sim	Não
<p>Etapa 4</p> <p>a Verifique se as portas (USB, serial ou Ethernet) estão funcionando e se os cabos estão firmemente conectados ao computador e à impressora.</p> <p>Nota: Para obter mais informações, consulte a documentação de configuração fornecida com a impressora.</p> <p>b Reenviar o trabalho de impressão.</p> <p>Os trabalhos foram impressos?</p>	O problema foi solucionado.	Ir para a etapa 5.
<p>Etapa 5</p> <p>a Desligue a impressora, aguarde cerca de 10 segundos e ligue-a novamente.</p> <p>b Reenviar o trabalho de impressão.</p> <p>Os trabalhos foram impressos?</p>	O problema foi solucionado.	Ir para a etapa 6.
<p>Etapa 6</p> <p>a Remova e reinstale o software da impressora. Para obter mais informações, consulte “Instalando o software da impressora” na página 53.</p> <p>Nota: O software da impressora está disponível em http://support.lexmark.com.</p> <p>b Reenviar o trabalho de impressão.</p> <p>Os trabalhos foram impressos?</p>	O problema foi solucionado.	Contato suporte ao cliente .

Trabalho de impressão demora mais que o esperado

Ação	Sim	Não
<p>Etapa 1</p> <p>Altera as configurações ambientais da impressora.</p> <p>a No painel de controle da impressora, navegue até:</p> <p>Configurações >Configurações gerais</p> <p>b Selecione Eco-Mode ou Modo silencioso e depois selecione Desativar.</p> <p>Nota: A desativação do Eco-Mode ou do Modo silencioso pode aumentar o consumo de energia, de suprimentos ou ambos.</p> <p>O trabalho foi impresso?</p>	O problema foi solucionado.	Ir para a etapa 2.
<p>Etapa 2</p> <p>Reduza a quantidade e o tamanho das fontes, a quantidade e a complexidade das imagens e o número de páginas do trabalho de impressão, em seguida reenvie o trabalho.</p> <p>O trabalho foi impresso?</p>	O problema foi solucionado.	Ir para a etapa 3.
<p>Etapa 3</p> <p>a Remova os trabalhos retidos armazenados na memória da impressora.</p> <p>b Reenvie o trabalho de impressão.</p> <p>O trabalho foi impresso?</p>	O problema foi solucionado.	Ir para a etapa 4.

Ação	Sim	Não
<p>Etapa 4</p> <p>a Desative o recurso Proteção de página. No painel de controle da impressora, navegue até: Definições >Definições gerais >Recuperação da impressão >Proteção de página >Desativado</p> <p>b Reenvie o trabalho de impressão.</p> <p>O trabalho foi impresso?</p>	O problema foi solucionado.	Ir para a etapa 5.
<p>Etapa 5</p> <p>a Verifique se as conexões dos cabos com a impressora e o servidor de impressão estão firmes. Para obter mais informações, consulte a documentação de configuração fornecida com a impressora.</p> <p>b Reenvie o trabalho de impressão.</p> <p>O trabalho foi impresso?</p>	O problema foi solucionado.	Ir para a etapa 6.
<p>Etapa 6</p> <p>Instale mais memória na impressora e depois reenvie o trabalho de impressão.</p> <p>O trabalho foi impresso?</p>	O problema foi solucionado.	Contate suporte ao cliente .

A ligação de bandejas não funciona

Notas:

- As bandejas podem detectar o comprimento do papel.
- O alimentador multi-uso não detecta automaticamente o tamanho do papel. Defina o tamanho no menu Tam./tipo do papel.

Ação	Sim	Não
<p>Etapa 1</p> <p>a Abra as bandejas e verifique se o papel contido é do mesmo tipo e tamanho.</p> <ul style="list-style-type: none"> • Verifique se as guias de papel estão nas posições corretas de acordo com o tamanho de papel carregado em cada bandeja. • Verifique se os indicadores de tamanho de papel das guias de papel estão alinhados aos indicadores de tamanho de papel da bandeja. <p>b Reenvie o trabalho de impressão.</p> <p>A ligação das bandejas funciona corretamente?</p>	O problema foi solucionado.	Ir para a etapa 2.
<p>Etapa 2</p> <p>a No painel de controle da impressora, defina o tipo e o tamanho de papel no menu Papel para corresponder ao papel colocado na bandeja.</p> <p>Nota: O tamanho e o tipo do papel devem corresponder às bandejas a serem vinculadas.</p> <p>b Reenvie o trabalho de impressão.</p> <p>A ligação das bandejas funciona corretamente?</p>	O problema foi solucionado.	Contate suporte ao cliente .

Ocorrem quebras de página inesperadas

Ação	Sim	Não
<p>Aumenta o tempo de espera da impressão.</p> <p>a Na tela inicial, navegue até:</p>  >Configurações >Configurações gerais >Tempos limite <p>b Aumente a definição de Tempo de espera da impressão e toque em Enviar.</p> <p>c Reenvie o trabalho de impressão.</p> <p>O arquivo foi impresso corretamente?</p>	<p>O problema foi solucionado.</p>	<p>Verifique se o arquivo original apresenta quebras de página manuais.</p>

Problemas de qualidade de impressão

Os caracteres têm bordas recortadas ou não uniformes

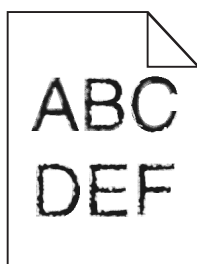

Ação	Sim	Não
<p>Etapa 1</p> <p>a Imprima uma lista de amostras de fontes para verificar se as fontes utilizadas são suportadas pela impressora.</p> <p>1 No painel de controle da impressora, navegue até:</p>  >Relatórios >Imprimir fontes <p>2 Toque em Fontes PCL ou Fontes PostScript.</p> <p>b Use uma fonte compatível com a impressora ou instale a fonte que você deseja usar. Para obter mais informações, entre em contato com o profissional que fornece suporte ao sistema.</p> <p>c Reenvie o trabalho de impressão.</p> <p>As impressões ainda apresentam caracteres denteados ou bordas desiguais?</p>	<p>Ir para a etapa 2.</p>	<p>O problema foi solucionado.</p>
<p>Etapa 2</p> <p>a Use uma fonte compatível com a impressora ou instale a fonte que você deseja usar em seu computador. Para obter mais informações, entre em contato com o profissional que fornece suporte ao sistema.</p> <p>b Reenvie o trabalho de impressão.</p> <p>As impressões ainda apresentam caracteres denteados ou bordas desiguais?</p>	<p>Contate suporte ao cliente.</p>	<p>O problema foi solucionado.</p>

Páginas ou imagens cortadas

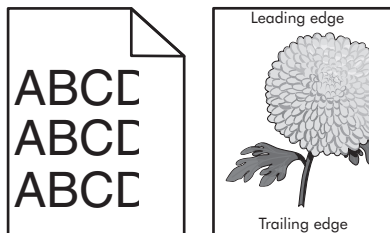

Ação	Sim	Não
<p>Etapa 1</p> <p>a Mova as guias de comprimento e largura na bandeja para as posições corretas de acordo com o papel carregado.</p> <p>b Reenviar o trabalho de impressão.</p> <p>A página ou a imagem estão cortadas?</p>	<p>Ir para a etapa 2.</p>	<p>O problema foi solucionado.</p>
<p>Etapa 2</p> <p>No menu Papel do painel de controle da impressora, defina o tipo e o tamanho de papel no menu Papel para corresponder ao papel colocado na bandeja.</p> <p>O papel carregado nas bandejas é do mesmo tamanho e tipo?</p>	<p>Ir para a etapa 3.</p>	<p>Experimente uma ou mais das seguintes opções:</p> <ul style="list-style-type: none"> • Especifique o tamanho do papel na configurações da bandeja para que correspondam ao papel carregado na bandeja. • Altere o papel carregado na bandeja para que corresponda ao tamanho do papel especificado nas configurações da mesma.
<p>Etapa 3</p> <p>a Dependendo do seu sistema operacional, especifique o tamanho do papel nas Preferências de impressão ou na caixa de diálogo de impressão.</p> <p>b Reenviar o trabalho de impressão.</p> <p>A página ou a imagem estão cortadas?</p>	<p>Ir para a etapa 4.</p>	<p>O problema foi solucionado.</p>

Ação	Sim	Não
<p>Etapa 4</p> <p>a Reinstale a unidade da imagem.</p> <p>1 Remova o cartucho de toner.</p> <p>2 Remova a unidade de criação de imagens.</p> <p>Aviso—Dano Potencial: Não exponha as unidades criação de imagens à luz por mais de dez minutos. A exposição prolongada à luz pode causar problemas na qualidade de impressão.</p> <p>3 Instale a unidade de criação de imagens e, em seguida, o cartucho.</p> <p>b Reenviar o trabalho de impressão.</p> <p>A página ou a imagem estão cortadas?</p>	<p>Contate suporte ao cliente.</p>	<p>O problema foi solucionado.</p>

Imagens compactadas aparecem nas impressões

Nota: Impressão em papel de tamanho carta usando um fusor de 220 volts comprime as imagens.

Ação	Sim	Não
<p>Etapa 1</p> <p>a Verifique se o tamanho do papel colocado na bandeja corresponde ao tipo de fusor.</p> <p>Nota: Use um fusor de 110 volts para impressão em papel de tamanho Carta e um fusor de 220 volts para impressão em papel de tamanho-A4.</p> <p>b Reenvie o trabalho de impressão.</p> <p>Ainda são exibidas imagens compactadas?</p>	<p>O problema foi solucionado.</p>	<p>Ir para a etapa 2.</p>
<p>Etapa 2</p> <p>a Troque o fusor. Para obter mais informações sobre a instalação de um fusor, consulte a folha de instruções fornecida com a peça.</p> <p>b Reenvie o trabalho de impressão.</p> <p>Ainda são exibidas imagens compactadas?</p>	<p>O problema foi solucionado.</p>	<p>Contate suporte ao cliente.</p>

Plano de fundo cinza em impressões

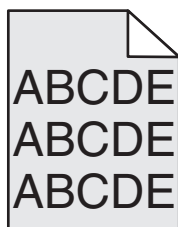

Ação	Sim	Não
<p>Etapa 1</p> <p>a No menu Qualidade no painel de controle da impressora, aumente a tonalidade do toner.</p> <p>Nota: 8 é a definição padrão de fábrica.</p> <p>b Reenviar o trabalho de impressão.</p> <p>O plano de fundo cinza desapareceu das impressões?</p>	O problema foi solucionado.	Ir para a etapa 2.
<p>Etapa 2</p> <p>Reinstale a unidade de criação de imagens e, em seguida, o cartucho de toner.</p> <p>a Remova o cartucho de toner.</p> <p>b Remova a unidade de criação de imagens.</p> <p>Aviso—Dano Potencial: Não exponha as unidades de criação de imagens à luz por mais de dez minutos. A exposição prolongada à luz pode causar problemas na qualidade de impressão.</p> <p>c Instale a unidade de criação de imagens e, em seguida, o cartucho.</p> <p>d Reenviar o trabalho de impressão.</p> <p>O plano de fundo cinza desapareceu das impressões?</p>	O problema foi solucionado.	Ir para a etapa 3.
<p>Etapa 3</p> <p>Substitua a unidade de criação de imagens e envie novamente o trabalho para impressão.</p> <p>O plano de fundo cinza desapareceu das impressões?</p>	O problema foi solucionado.	Contate suporte ao cliente .

Listras brancas horizontais aparecem nas impressões

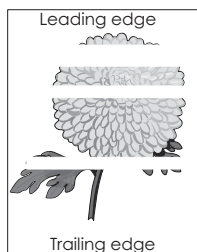

Ação	Sim	Não
<p>Etapa 1</p> <p>a Verifique se o programa do software está utilizando o padrão de preenchimento correto.</p> <p>b Reenviar o trabalho de impressão.</p> <p>Listras brancas horizontais aparecem nas impressões?</p>	Ir para a etapa 2.	O problema foi solucionado.

Ação	Sim	Não
<p>Etapa 2</p> <p>a Carregue a bandeja ou o alimentador especificado com o tipo recomendado de papel.</p> <p>b Reenviar o trabalho de impressão.</p> <p>Listras brancas horizontais aparecem nas impressões?</p>	Ir para a etapa 3.	O problema foi solucionado.
<p>Etapa 3</p> <p>a Redistribua o toner na unidade de criação de imagens.</p> <p>1 Remova cartucho de toner e, em seguida, a unidade de criação de imagens.</p> <p>2 Agite firmemente a unidade de criação de imagens.</p> <p>Aviso—Dano Potencial: Não exponha as unidades de criação de imagens à luz por mais de dez minutos. A exposição prolongada à luz pode causar problemas na qualidade de impressão.</p> <p>3 Reinstale a unidade de criação de imagens e, em seguida, o cartucho.</p> <p>b Reenviar o trabalho de impressão.</p> <p>Listras brancas horizontais aparecem nas impressões?</p>	Ir para a etapa 4.	O problema foi solucionado.
<p>Etapa 4</p> <p>Substitua a unidade de criação de imagens e envie novamente o trabalho para impressão.</p> <p>Listras brancas horizontais aparecem nas impressões?</p>	Contate suporte ao cliente .	O problema foi solucionado.

Margens incorretas nas impressões

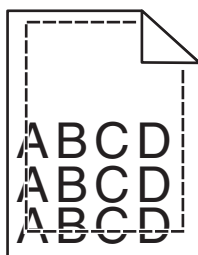

Ação	Sim	Não
<p>Etapa 1</p> <p>a Mova as guias de largura e comprimento da bandeja para as posições corretas de acordo com o tamanho de papel carregado.</p> <p>b Reenviar o trabalho de impressão.</p> <p>As margens estão corretas?</p>	O problema foi solucionado.	Ir para a etapa 2.

Ação	Sim	Não
<p>Etapa 2</p> <p>No painel de controle da impressora, defina o tamanho de papel no menu Papel para corresponder ao papel colocado na bandeja.</p> <p>O tamanho do papel carregado corresponde ao papel da bandeja?</p>	Ir para a etapa 3.	<p>Experimente uma ou mais das seguintes opções:</p> <ul style="list-style-type: none"> • Especifique o tamanho do papel na configurações da bandeja para que correspondam ao papel carregado na bandeja. • Altere o papel carregado na bandeja para que corresponda ao tamanho do papel especificado nas configurações da mesma.
<p>Etapa 3</p> <p>a Dependendo do seu sistema operacional, especifique o tamanho do papel nas Preferências de impressão ou na caixa de diálogo de impressão.</p> <p>b Reenviar o trabalho de impressão.</p> <p>As margens estão corretas?</p>	O problema foi solucionado.	Contate suporte ao cliente .

Papel ondulado

Ação	Sim	Não
<p>Etapa 1</p> <p>Mova as guias largura e comprimento da bandeja para as posições corretas de acordo com o tamanho de papel carregado.</p> <p>As guias de largura e comprimento estão posicionadas corretamente?</p>	Ir para a etapa 2.	Ajuste as guias de largura e comprimento.
<p>Etapa 2</p> <p>No painel de controle da impressora, defina o tipo e a gramatura do papel no menu Papel para corresponder ao papel colocado na bandeja.</p> <p>O tipo e a gramatura do papel correspondem aos do papel na bandeja?</p>	Ir para a etapa 3.	Especifique o tipo e a gramatura do papel para corresponder ao tipo e a gramatura de papel especificados nas configurações de bandeja.
<p>Etapa 3</p> <p>a Dependendo do seu sistema operacional, especifique o tipo e a gramatura do papel nas Preferências de impressão ou na caixa de diálogo de impressão.</p> <p>b Reenviar o trabalho de impressão.</p> <p>O papel ainda está curvado?</p>	Ir para a etapa 4.	O problema foi solucionado.

Ação	Sim	Não
<p>Etapa 4</p> <p>a Remova o papel da bandeja e vire-o.</p> <p>b Reenviar o trabalho de impressão.</p> <p>O papel ainda está curvado?</p>	Ir para a etapa 5.	O problema foi solucionado.
<p>Etapa 5</p> <p>a Carregue mídia de um pacote novo.</p> <p>Nota: O papel absorve umidade se essa estiver alta. Guarde papel em sua embalagem original até usá-lo.</p> <p>b Reenviar o trabalho de impressão.</p> <p>O papel ainda está curvado?</p>	Contate suporte ao cliente .	O problema foi solucionado.

A impressora imprime páginas em branco

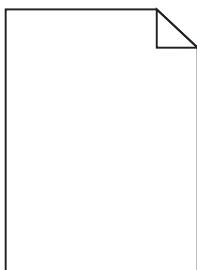

Ação	Sim	Não
<p>Etapa 1</p> <p>a Verifique se ainda há material da embalagem na unidade de criação de imagens.</p> <ol style="list-style-type: none"> 1 Remova cartucho de toner e, em seguida, a unidade de criação de imagens. 2 Verifique se o material da embalagem foi removido corretamente da unidade de criação de imagens. <p>Aviso—Dano Potencial: Não exponha as unidades criação de imagens à luz por mais de dez minutos. A exposição prolongada à luz pode causar problemas na qualidade de impressão.</p> <p>3 Reinstale a unidade de criação de imagens e, em seguida, o cartucho.</p> <p>b Reenviar o trabalho de impressão.</p> <p>A impressora continua imprimindo páginas em branco?</p>	Ir para a etapa 2.	O problema foi solucionado.

Ação	Sim	Não
<p>Etapa 2</p> <p>a Redistribua o toner na unidade de criação de imagens.</p> <ol style="list-style-type: none"> 1 Remova cartucho de toner e, em seguida, a unidade de criação de imagens. 2 Agite firmemente a unidade de criação de imagens. <p>Aviso—Dano Potencial: Não exponha as unidades criação de imagens à luz por mais de dez minutos. A exposição prolongada à luz pode causar problemas na qualidade de impressão.</p> <ol style="list-style-type: none"> 3 Reinstale a unidade de criação de imagens e, em seguida, o cartucho. <p>b Reenviar o trabalho de impressão.</p> <p>A impressora continua imprimindo páginas em branco?</p>	<p>Ir para a etapa 3.</p>	<p>O problema foi solucionado.</p>
<p>Etapa 3</p> <p>Substitua a unidade de criação de imagens e envie novamente o trabalho para impressão.</p> <p>A impressora continua imprimindo páginas em branco?</p>	<p>Contate suporte ao cliente.</p>	<p>O problema foi solucionado.</p>

A impressora está imprimindo páginas em preto sólido



Ação	Sim	Não
<p>Etapa 1</p> <p>a Reinstale a unidade de criação de imagens.</p> <ol style="list-style-type: none"> 1 Remova cartucho de toner e, em seguida, a unidade de criação de imagens. <p>Aviso—Dano Potencial: Não exponha as unidades de criação de imagens à luz por mais de dez minutos. A exposição prolongada à luz pode causar problemas na qualidade de impressão.</p> <ol style="list-style-type: none"> 2 Instale a unidade de criação de imagens e, em seguida, o cartucho. <p>b Reenviar o trabalho de impressão.</p> <p>A impressora está imprimindo páginas em preto sólido?</p>	<p>Ir para a etapa 2.</p>	<p>O problema foi solucionado.</p>
<p>Etapa 2</p> <p>Substitua a unidade de criação de imagens e envie novamente o trabalho para impressão.</p> <p>A impressora está imprimindo páginas em preto sólido?</p>	<p>Contate suporte ao cliente.</p>	<p>O problema foi solucionado.</p>

Irregularidades na impressão



Ação	Sim	Não
<p>Etapa 1</p> <p>a Mova as guias largura e comprimento da bandeja para as posições corretas de acordo com o tamanho de papel carregado na bandeja.</p> <p>b Reenviar o trabalho de impressão.</p> <p>Ainda aparecem irregularidades na impressão?</p>	Ir para a etapa 2.	O problema foi solucionado.
<p>Etapa 2</p> <p>No menu Papel do painel de controle da impressora, defina o tipo e o tamanho de papel no menu Papel para corresponder ao papel colocado na bandeja.</p> <p>As configurações de tipo e gramatura do papel da impressora correspondem aos do papel na bandeja?</p>	Ir para a etapa 3.	Especifique o tipo e o tamanho do papel para corresponder ao tipo e a gramatura de papel especificados nas configurações de bandeja.
<p>Etapa 3</p> <p>a Dependendo do seu sistema operacional, especifique o tipo e a gramatura do papel nas Preferências de impressão ou na caixa de diálogo de impressão.</p> <p>b Reenviar o trabalho de impressão.</p> <p>Ainda aparecem irregularidades na impressão?</p>	Ir para a etapa 4.	O problema foi solucionado.
<p>Etapa 4</p> <p>Verifique se o papel carregado na bandeja possui textura ou acabamento áspero.</p> <p>Você está imprimindo em papel áspero ou texturizado?</p>	No painel de controle da impressora, defina a textura de papel no menu Papel para corresponder ao papel colocado na bandeja.	Ir para a etapa 5.
<p>Etapa 5</p> <p>a Carregue mídia de um pacote novo.</p> <p>Nota: O papel absorve umidade se essa estiver alta. Guarde papel em sua embalagem original até usá-lo.</p> <p>b Reenviar o trabalho de impressão.</p> <p>Ainda aparecem irregularidades na impressão?</p>	Ir para a etapa 6.	O problema foi solucionado.
<p>Etapa 6</p> <p>Substitua a unidade de criação de imagens e envie novamente o trabalho para impressão.</p> <p>Ainda aparecem irregularidades na impressão?</p>	Contate suporte ao cliente o http://support.lexmark.com ou o representante de atendimento ao cliente.	O problema foi solucionado.

A impressão está muito escura

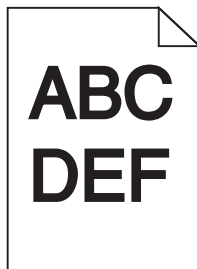

Ação	Sim	Não
<p>Etapa 1</p> <p>a No menu Qualidade no painel de controle da impressora, reduza a tonalidade do toner.</p> <p>Nota: 8 é a definição padrão de fábrica.</p> <p>b Reenviar o trabalho de impressão.</p> <p>A impressão ainda está muito escura?</p>	<p>Ir para a etapa 2.</p>	<p>O problema foi solucionado.</p>
<p>Etapa 2</p> <p>a No painel de controle da impressora, defina o tipo, a textura e a gramatura do papel no menu Papel para corresponder ao papel colocado na bandeja.</p> <p>b Reenviar o trabalho de impressão.</p> <p>A bandeja foi definida para o tipo, textura e gramatura de papel carregado?</p>	<p>Ir para a etapa 3.</p>	<p>Experimente uma ou mais das seguintes opções:</p> <ul style="list-style-type: none"> • Especifique o tipo, a textura e a gramatura do papel para corresponder ao tipo e a gramatura de papel especificados nas configurações de bandeja. • Mude o papel carregado na bandeja para corresponder ao tipo, a textura e a gramatura de papel especificados nas configurações de bandeja.
<p>Etapa 3</p> <p>a Dependendo do seu sistema operacional, especifique o tipo, a textura e a gramatura do papel nas Preferências de impressão ou na caixa de diálogo de impressão.</p> <p>b Reenviar o trabalho de impressão.</p> <p>A impressão ainda está muito escura?</p>	<p>Ir para a etapa 4.</p>	<p>O problema foi solucionado.</p>

Ação	Sim	Não
<p>Etapa 4 Verifique se o papel carregado na bandeja possui textura ou acabamento áspero.</p> <p>Você está imprimindo em papel áspero ou texturizado?</p>	<p>No painel de controle da impressora, altere as configurações de textura no menu Textura do papel para corresponder ao papel utilizado na impressão.</p>	<p>Ir para a etapa 5.</p>
<p>Etapa 5</p> <p>a Carregue mídia de um pacote novo.</p> <p>Nota: O papel absorve umidade se essa estiver alta. Guarde papel em sua embalagem original até usá-lo.</p> <p>b Reenviar o trabalho de impressão.</p> <p>A impressão ainda está muito escura?</p>	<p>Ir para a etapa 6.</p>	<p>O problema foi solucionado.</p>
<p>Etapa 6 Substitua a unidade de criação de imagens e envie novamente o trabalho para impressão.</p> <p>A impressão ainda está muito escura?</p>	<p>Contate suporte ao cliente.</p>	<p>O problema foi solucionado.</p>

A impressão está muito clara

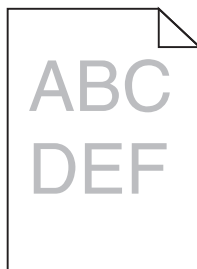

Ação	Sim	Não
<p>Etapa 1</p> <p>a No menu Qualidade no painel de controle da impressora, aumente a tonalidade do toner.</p> <p>Nota: 8 é a definição padrão de fábrica.</p> <p>b Reenviar o trabalho de impressão.</p> <p>A impressão ainda está muito clara?</p>	<p>Ir para a etapa 2.</p>	<p>O problema foi solucionado.</p>
<p>Etapa 2 No painel de controle da impressora, defina o tipo, a textura e a gramatura do papel no menu Papel para corresponder ao papel colocado na bandeja.</p> <p>A bandeja foi definida para o tipo, textura e gramatura de papel carregado?</p>	<p>Ir para a etapa 3.</p>	<p>Altere o tipo, a textura e a gramatura do papel para corresponder ao papel carregado na bandeja.</p>

Ação	Sim	Não
<p>Etapa 3</p> <p>a Dependendo do seu sistema operacional, especifique o tipo, a textura e a gramatura do papel nas Preferências de impressão ou na caixa de diálogo de impressão.</p> <p>b Reenviar o trabalho de impressão.</p> <p>A impressão ainda está muito clara?</p>	<p>Ir para a etapa 4.</p>	<p>O problema foi solucionado.</p>
<p>Etapa 4</p> <p>Verifique se o papel possui textura ou acabamento áspero.</p> <p>Você está imprimindo em papel áspero ou texturizado?</p>	<p>No painel de controle da impressora, altere as configurações de textura no menu Textura do papel para corresponder ao papel utilizado na impressão.</p>	<p>Ir para a etapa 5.</p>
<p>Etapa 5</p> <p>a Carregue mídia de um pacote novo.</p> <p>Nota: O papel absorve umidade se essa estiver alta. Guarde papel em sua embalagem original até usá-lo.</p> <p>b Reenviar o trabalho de impressão.</p> <p>A impressão ainda está muito clara?</p>	<p>Ir para a etapa 6.</p>	<p>O problema foi solucionado.</p>
<p>Etapa 6</p> <p>a Redistribua o toner na unidade de criação de imagens.</p> <ol style="list-style-type: none"> 1 Remova cartucho de toner e, em seguida, a unidade de criação de imagens. 2 Agite firmemente a unidade de criação de imagens. <p>Aviso—Dano Potencial: Não exponha as unidades de criação de imagens à luz por mais de dez minutos. A exposição prolongada à luz pode causar problemas na qualidade de impressão.</p> <ol style="list-style-type: none"> 3 Instale a unidade de criação de imagens e, em seguida, o cartucho. <p>b Reenviar o trabalho de impressão.</p> <p>A impressão ainda está muito clara?</p>	<p>Ir para a etapa 7.</p>	<p>O problema foi solucionado.</p>
<p>Etapa 7</p> <p>Substitua a unidade de criação de imagens e envie novamente o trabalho para impressão.</p> <p>A impressão ainda está muito clara?</p>	<p>Contate suporte ao cliente.</p>	<p>O problema foi solucionado.</p>

Defeitos recorrentes aparecem nas impressões

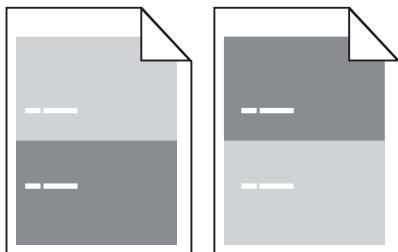

Ação	yes	no
<p>Etapa 1</p> <p>a Substitua a unidade de criação de imagens se a distância entre os defeitos resulta em uma das medidas a seguir:</p> <ul style="list-style-type: none"> • 47,8 mm (1,88 pol) • 96,8 mm (3,81 pol) • 28,5 mm (1,12 pol) <p>b Reenviar o trabalho de impressão.</p> <p>Os defeitos recorrentes ainda aparecem nas impressões?</p>	<p>Ir para a etapa 2.</p>	<p>O problema foi solucionado.</p>
<p>Etapa 2</p> <p>a Substitua o fusor se a distância entre os defeitos resulta em uma das medidas a seguir:</p> <ul style="list-style-type: none"> • 94,25 mm (3,71 pol) • 95,2 mm (3,75 pol) <p>b Reenviar o trabalho de impressão.</p> <p>Os defeitos recorrentes ainda aparecem nas impressões?</p>	<p>Contate suporte ao cliente.</p>	<p>O problema foi solucionado.</p>

Imagens fantasma aparecem nas impressões

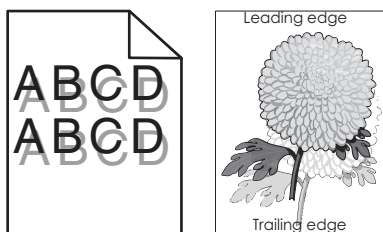

Ação	Sim	Não
<p>Etapa 1 Carregue o papel com a gramatura e o tipo corretos na bandeja.</p> <p>O papel carregado na bandeja é do tipo e gramatura corretos?</p>	Ir para a etapa 2.	Carregue o papel com a gramatura e o tipo corretos na bandeja.
<p>Etapa 2 No painel de controle da impressora, defina o tipo e a gramatura do papel no menu Papel para corresponder ao papel colocado na bandeja.</p> <p>A bandeja foi definida para o tipo e gramatura de papel carregado?</p>	Ir para a etapa 3.	Mude o papel carregado na bandeja para corresponder ao tipo e a gramatura de papel especificados nas configurações de bandeja.
<p>Etapa 3</p> <p>a Dependendo do seu sistema operacional, especifique o tipo e a gramatura do papel nas Preferências de impressão ou na caixa de diálogo de impressão.</p> <p>b Reenviar o trabalho de impressão.</p> <p>Imagens fantasmas continuam aparecendo nas impressões?</p>	Ir para a etapa 4.	O problema foi solucionado.
<p>Etapa 4 Substitua a unidade de criação de imagens e envie novamente o trabalho para impressão.</p> <p>Imagens fantasmas continuam aparecendo nas impressões?</p>	Contate suporte ao cliente .	O problema foi solucionado.

Impressão enviesada

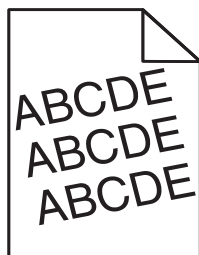

Ação	Sim	Não
<p>Etapa 1</p> <p>a Mova as guias largura e comprimento da bandeja para as posições corretas de acordo com o tamanho de papel carregado.</p> <p>b Reenviar o trabalho de impressão.</p> <p>A impressão ainda está enviesada?</p>	Ir para a etapa 2.	O problema foi solucionado.
<p>Etapa 2</p> <p>a Verifique se o papel utilizado na impressão é suportado pela bandeja.</p> <p>b Reenviar o trabalho de impressão.</p> <p>A impressão ainda está enviesada?</p>	Contate suporte ao cliente .	O problema foi solucionado.

Listras horizontais aparecem nas impressões

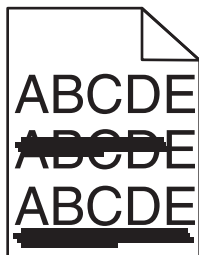

Ação	Sim	Não
<p>Etapa 1</p> <p>a Dependendo do seu sistema operacional, especifique a bandeja ou alimentador nas Preferências de impressão ou na caixa de diálogo de impressão.</p> <p>b Reenviar o trabalho de impressão.</p> <p>Listras horizontais aparecem nas impressões?</p>	<p>Ir para a etapa 2.</p>	<p>O problema foi solucionado.</p>
<p>Etapa 2</p> <p>No painel de controle da impressora, defina o tipo e a gramatura do papel no menu Papel para corresponder ao papel colocado na bandeja.</p> <p>O tipo e a gramatura do papel correspondem aos do papel na bandeja?</p>	<p>Ir para a etapa 3.</p>	<p>Altere o tipo e a gramatura do papel para corresponder ao papel carregado na bandeja.</p>
<p>Etapa 3</p> <p>a Carregue mídia de um pacote novo.</p> <p>Nota: O papel absorve umidade se essa estiver alta. Guarde papel em sua embalagem original até usá-lo.</p> <p>b Reenviar o trabalho de impressão.</p> <p>Listras horizontais aparecem nas impressões?</p>	<p>Ir para a etapa 4.</p>	<p>O problema foi solucionado.</p>
<p>Etapa 4</p> <p>a Reinstale a unidade de criação de imagens.</p> <p>1 Remova cartucho de toner e, em seguida, a unidade de criação de imagens.</p> <p>Aviso—Dano Potencial: Não exponha as unidades de criação de imagens à luz por mais de dez minutos. A exposição prolongada à luz pode causar problemas na qualidade de impressão.</p> <p>2 Instale a unidade de criação de imagens e, em seguida, o cartucho.</p> <p>b Reenviar o trabalho de impressão.</p> <p>Listras horizontais aparecem nas impressões?</p>	<p>Ir para a etapa 5.</p>	<p>O problema foi solucionado.</p>
<p>Etapa 5</p> <p>Substitua a unidade de criação de imagens e envie novamente o trabalho para impressão.</p> <p>Listras horizontais aparecem nas impressões?</p>	<p>Contate suporte ao cliente.</p>	<p>O problema foi solucionado.</p>

Listras verticais aparecem nas impressões

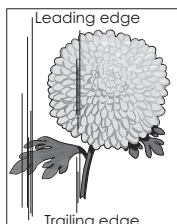
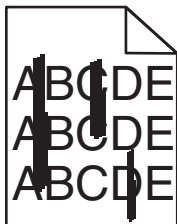

Ação	Sim	Não
<p>Etapa 1</p> <p>a Dependendo do seu sistema operacional, especifique o tipo, a textura e a gramatura do papel nas Preferências de impressão ou na caixa de diálogo de impressão.</p> <p>b Reenviar o trabalho de impressão.</p> <p>Listras verticais aparecem nas impressões?</p>	<p>Ir para a etapa 2.</p>	<p>O problema foi solucionado.</p>
<p>Etapa 2</p> <p>No painel de controle da impressora, defina o tipo, a textura e a gramatura do papel no menu Papel para corresponder ao papel colocado na bandeja.</p> <p>O tipo, a textura e a gramatura do papel correspondem aos do papel na bandeja?</p>	<p>Ir para a etapa 3.</p>	<p>Experimente uma ou mais das seguintes opções:</p> <ul style="list-style-type: none"> Especifique o tipo, a textura e a gramatura do papel para corresponder ao tipo e a gramatura de papel especificados nas configurações de bandeja. Mude o papel carregado na bandeja para corresponder ao tipo, a textura e a gramatura de papel especificados nas configurações de bandeja.
<p>Etapa 3</p> <p>a Carregue mídia de um pacote novo.</p> <p>Nota: O papel absorve umidade se essa estiver alta. Guarde papel em sua embalagem original até usá-lo.</p> <p>b Reenviar o trabalho de impressão.</p> <p>Listras verticais aparecem nas impressões?</p>	<p>Ir para a etapa 4.</p>	<p>O problema foi solucionado.</p>

Ação	Sim	Não
<p>Etapa 4</p> <p>a Reinstale a unidade de criação de imagens.</p> <p>1 Remova cartucho de toner e, em seguida, a unidade de criação de imagens.</p> <p>Aviso—Dano Potencial: Não exponha as unidades de criação de imagens à luz por mais de dez minutos. A exposição prolongada à luz pode causar problemas na qualidade de impressão.</p> <p>2 Instale a unidade de criação de imagens e, em seguida, o cartucho.</p> <p>b Reenviar o trabalho de impressão.</p> <p>Listras verticais aparecem nas impressões?</p>	<p>Ir para a etapa 5.</p>	<p>O problema foi solucionado.</p>
<p>Etapa 5</p> <p>Substitua a unidade de criação de imagens e envie novamente o trabalho para impressão.</p> <p>Listras verticais aparecem nas impressões?</p>	<p>Contate suporte ao cliente o http://support.lexmark.com ou o representante de atendimento ao cliente.</p>	<p>O problema foi solucionado.</p>

Névoa do toner ou sombreamento de fundo aparece nas impressões

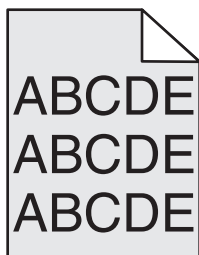

Ação	Sim	Não
<p>Etapa 1</p> <p>a Reinstale a unidade de criação de imagens.</p> <p>1 Remova cartucho de toner e, em seguida, a unidade de criação de imagens.</p> <p>Aviso—Dano Potencial: Não exponha as unidades de criação de imagens à luz por mais de dez minutos. A exposição prolongada à luz pode causar problemas na qualidade de impressão.</p> <p>2 Instale a unidade de criação de imagens e, em seguida, o cartucho.</p> <p>b Reenviar o trabalho de impressão.</p> <p>A névoa do toner ou sombreamento de fundo desapareceu das impressões?</p>	<p>O problema foi solucionado.</p>	<p>Ir para a etapa 2.</p>
<p>Etapa 2</p> <p>Substitua a unidade de criação de imagens e envie novamente o trabalho para impressão.</p> <p>A névoa do toner ou sombreamento de fundo desapareceu das impressões?</p>	<p>O problema foi solucionado.</p>	<p>Contate suporte ao cliente.</p>

O toner sai facilmente do papel

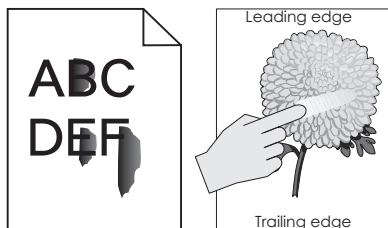

Ação	Sim	Não
<p>Etapa 1 No menu Papel do painel de controle da impressora, verifique o tipo e a gramatura do papel.</p> <p>O tipo e o peso do papel correspondem ao papel colocado na bandeja?</p>	Ir para a etapa 2.	Especifique o tipo e a gramatura do papel para corresponder ao tipo e a gramatura de papel especificados nas configurações de bandeja.
<p>Etapa 2 Verifique se o papel utilizado na impressão é pesado ou possui acabamento texturizado ou áspero.</p> <p>Você está imprimindo em papel áspero ou texturizado?</p>	No menu Papel no painel de controle da impressora, defina a textura do papel.	Contate suporte ao cliente .

Respingos de toner aparecem nas impressões

Ação	Sim	Não
<p>Substitua a unidade de criação de imagens e envie novamente o trabalho para impressão.</p> <p>Respingos de toner aparecem nas impressões?</p>	Contate suporte ao cliente .	O problema foi solucionado.

A qualidade da impressão em transparências não é boa.

Ação	Sim	Não
<p>Etapa 1 No painel de controle da impressora, defina o tipo de papel no menu Papel para corresponder ao papel colocado na bandeja.</p> <p>O Tipo de papel está definido como Transparência?</p>	Ir para a etapa 2.	Defina o tipo de papel como Transparência.
<p>Etapa 2</p> <ul style="list-style-type: none"> a Verifique se está usando o tipo de transparência recomendada. b Reenviar o trabalho de impressão. <p>A qualidade da impressão ainda é baixa?</p>	Contate suporte ao cliente .	O problema foi solucionado.

Densidade de impressão irregular

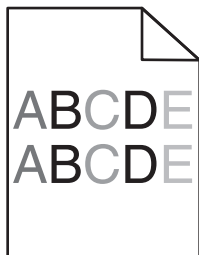

Ação	Sim	Não
Substitua a unidade de criação de imagens e envie novamente o trabalho para impressão. A densidade da impressão não está uniforme?	Contate suporte ao cliente .	O problema foi solucionado.

Listras brancas verticais aparecem nas impressões

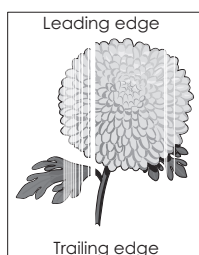

Ação	Sim	Não
Etapa 1 a Verifique se o programa do software está utilizando o padrão de preenchimento correto. b Reenviar o trabalho de impressão. Listras brancas verticais aparecem nas impressões?	Ir para a etapa 2.	O problema foi solucionado.
Etapa 2 a No painel de controle da impressora, defina o tipo e a gramatura do papel no menu Papel para corresponder ao papel colocado na bandeja. b Reenviar o trabalho de impressão. Listras brancas verticais aparecem nas impressões?	Ir para a etapa 3.	O problema foi solucionado.
Etapa 3 Verifique se está usando o tipo de papel recomendado. a Carregue a bandeja ou o alimentador especificado com o tipo recomendado de papel. b Reenviar o trabalho de impressão. Listras brancas verticais aparecem nas impressões?	Ir para a etapa 4.	O problema foi solucionado.

Ação	Sim	Não
<p>Etapa 4</p> <p>a Redistribua o toner na unidade de criação de imagens.</p> <ol style="list-style-type: none"> 1 Remova cartucho de toner e, em seguida, a unidade de criação de imagens. 2 Agite firmemente a unidade de criação de imagens. <p>Aviso—Dano Potencial: Não exponha as unidades de criação de imagens à luz por mais de dez minutos. A exposição prolongada à luz pode causar problemas na qualidade de impressão.</p> <ol style="list-style-type: none"> 3 Reinstale a unidade de criação de imagens e, em seguida, o cartucho. <p>b Reenviar o trabalho de impressão.</p> <p>Listras brancas verticais aparecem nas impressões?</p>	<p>Ir para a etapa 5.</p>	<p>O problema foi solucionado.</p>
<p>Etapa 5</p> <p>Substitua a unidade de criação de imagens e envie novamente o trabalho para impressão.</p> <p>Listras brancas verticais aparecem nas impressões?</p>	<p>Contate suporte ao cliente.</p>	<p>O problema foi solucionado.</p>

Solucionando problemas de cópia

- “A copiadora não responde” na página 362
- “As cópias de documentos ou fotos são feitas parcialmente” na página 363
- “A qualidade da cópia não é boa” na página 363
- “A unidade do scanner não fecha” na página 365

A copiadora não responde

Ação	Sim	Não
<p>Etapa 1</p> <p>Verifique se um status ou uma mensagem de erro são exibidos no visor.</p> <p>Um status ou uma mensagem de erro são exibidos?</p>	<p>Limpe o status ou a mensagem de erro.</p>	<p>Ir para a etapa 2.</p>
<p>Etapa 2</p> <p>Verifique se o cabo de alimentação está conectado na impressora e em uma tomada elétrica devidamente aterrada.</p> <p>O cabo de alimentação está conectado à impressora e a uma tomada devidamente aterrada?</p>	<p>Ir para a etapa 3.</p>	<p>Conecte o cabo de alimentação à impressora e a uma tomada elétrica devidamente aterrada.</p>
<p>Etapa 3</p> <p>Desligue a impressora, aguarde cerca de 10 segundos e ligue-a novamente.</p> <p>As mensagens Efetuando teste automático e Pronto foram exibidas?</p>	<p>O problema foi solucionado.</p>	<p>Contate suporte ao cliente.</p>

As cópias de documentos ou fotos são feitas parcialmente

Ação	Sim	Não
<p>Etapa 1 Verifique o posicionamento do documento ou fotografia. Certifique-se de que o documento ou a foto esteja com a face voltada para baixo no vidro do scanner, no canto superior esquerdo.</p> <p>O documento ou fotografia foi colocado corretamente?</p>	Ir para a etapa 2.	Coloque o documento ou fotografia voltada para baixo no canto superior esquerdo do vidro do scanner.
<p>Etapa 2 Certifique-se de que a configuração do tamanho do papel corresponda ao tamanho do papel carregado na bandeja. No menu Papel no painel de controle da impressora, verifique a definição de Tamanho de papel.</p> <p>A definição de tamanho do papel corresponde ao papel carregado na bandeja.</p>	Ir para a etapa 3.	Altere a definição de tamanho de papel para corresponder ao papel carregado na bandeja ou carregue a bandeja com o papel que corresponde à definição de tamanho do papel.
<p>Etapa 3</p> <p>a Especificar o tamanho do papel. Dependendo do seu sistema operacional, especifique o tamanho do papel nas Preferências de impressão ou na caixa de diálogo de impressão.</p> <p>b Reenvie o trabalho de impressão.</p> <p>As cópias são impressas corretamente?</p>	O problema foi solucionado.	Contate suporte ao cliente .

A qualidade da cópia não é boa

Ação	Sim	Não
<p>Etapa 1 Verifique se uma mensagem de status ou erro é exibida no visor.</p> <p>Apareceu uma mensagem de status ou erro?</p>	Limpe a mensagem de status ou erro.	Ir para a etapa 2.
<p>Etapa 2 Verifique a qualidade do documento original.</p> <p>A qualidade do documento original é satisfatória?</p>	Ir para a etapa 3.	Aumente a resolução da digitalização para obter uma saída com qualidade mais alta.
<p>Etapa 3 Se aparecerem marcas escuras nas impressões, então limpe o vidro do scanner e o vidro do ADF utilizando um pano limpo e sem fiapos umedecido com água.</p> <p>O vidro do scanner está limpo?</p>	Ir para a etapa 4.	Consulte " Limpeza o vidro do scanner " na página 257 .

Ação	Sim	Não
<p>Etapa 4 Envie um trabalho de impressão e verifique os problemas de qualidade de impressão.</p> <p>a No menu Configurações gerais, ajuste as Configurações do Modo econômico.</p> <p>b Na tela Copiar, ajuste a configuração de tonalidade.</p> <p>c Se a impressão continuar fraca, troque o cartucho de toner.</p> <p>A qualidade da impressão está satisfatória?</p>	<p>Ir para a etapa 5.</p>	<p>Consulte "Problemas de qualidade de impressão" na página 343.</p>
<p>Etapa 5 Verifique o posicionamento do documento ou fotografia. Certifique-se de que o documento ou a foto esteja com a face voltada para baixo no vidro do scanner, no canto superior esquerdo.</p> <p>O documento ou fotografia foi colocado corretamente?</p>	<p>Ir para a etapa 6.</p>	<p>Coloque o documento ou fotografia voltada para baixo no canto superior esquerdo do vidro do scanner.</p>
<p>Etapa 6 Verifique as configurações de cópia. Na tela Cópia, verifique se as configurações de tipo e origem do conteúdo para o documento que está sendo digitalizado estão corretas.</p> <p>As configurações de tipo e origem do conteúdo para o documento que está sendo digitalizado estão corretas?</p>	<p>Ir para a etapa 7.</p>	<p>Altere as configurações de tipo e origem do conteúdo para corresponder ao documento que está sendo digitalizado.</p>
<p>Etapa 7 Verifique por padrões nas impressões.</p> <p>a Na tela Cópia, navegue até: Opções avançadas > Criação de imagens avançada > Nitidez > e selecione uma configuração mais baixa</p> <p>Nota: Certifique-se de que nenhuma escala seja selecionada.</p> <p>b Reenvie o trabalho de cópia.</p> <p>Os padrões aparecem na impressão?</p>	<p>Ir para a etapa 8.</p>	<p>O problema foi solucionado.</p>
<p>Etapa 8 Verifique se existe texto apagado ou ausente nas impressões.</p> <p>a Na tela Cópia, navegue até: Opções avançadas > Imagem avançada</p> <p>b Ajuste as configurações:</p> <ul style="list-style-type: none"> • Nitidez – Aumenta a configuração atual. • Contraste – Aumenta a configuração atual. <p>c Reenvie o trabalho de cópia.</p> <p>As impressões possuem textos apagados ou ausentes?</p>	<p>Ir para a etapa 9.</p>	<p>O problema foi solucionado.</p>

Ação	Sim	Não
<p>Etapa 9</p> <p>Verifique por saída esmaecida ou superexposta.</p> <p>a Na tela Cópia, navegue até:</p> <p>Opções avançadas >Imagem avançada</p> <p>b Ajuste as seguintes configurações:</p> <ul style="list-style-type: none"> • Remoção de plano de fundo – Reduz a configuração atual. • Detalhes de sombra – Reduz a configuração atual. <p>c Reenvie o trabalho de cópia.</p> <p>As páginas apresentam impressão esmaecida ou superexposta?</p>	<p>Contate suporte ao cliente.</p>	<p>O problema foi solucionado.</p>

A unidade do scanner não fecha

Ação	Sim	Não
<p>Verifique se não há obstruções entre a unidade do scanner e a impressora.</p> <p>a Levante a unidade do scanner.</p> <p>b Remova qualquer obstrução que esteja mantendo a unidade do scanner aberta.</p> <p>c Abaixar a unidade do scanner.</p> <p>A unidade do scanner fecha corretamente?</p>	<p>O problema foi solucionado.</p>	<p>Contate suporte ao cliente.</p>

Solucionando problemas de fax

- “O ID do chamador não é exibido” na página 366
- “Não é possível enviar ou receber um fax” na página 366
- “É possível receber, mas não enviar fax” na página 369
- “É possível enviar, mas não receber fax” na página 369
- “As funções fax e e-mail não estão configuradas” na página 370
- “A qualidade do fax recebido é baixa” na página 371

O ID do chamador não é exibido

Ação	Sim	Não
<p>Entre em contato com a operadora de telecomunicações para verificar se a sua linha telefônica possui assinatura do serviço de ID de chamador.</p> <p>Notas:</p> <ul style="list-style-type: none"> Se a sua região tiver suporte a vários padrões de ID de chamador, talvez seja preciso alterar a configuração padrão. Há duas configurações disponíveis: FSK (padrão 1) e DTMF (padrão 2). A disponibilidade dessas configurações pelo menu Fax depende de seu país ou sua região possuir suporte a vários padrões de ID de chamador. Entre em contato com a operadora de telecomunicações para determinar o padrão ou a configuração de comutador a usar. <p>O ID do chamador é exibido?</p>	O problema foi solucionado.	Contate suporte ao cliente .

Não é possível enviar ou receber um fax

Ação	Sim	Não
<p>Etapa 1</p> <p>Verifique se uma mensagem de status ou erro é exibida no visor.</p> <p>Há uma mensagem de status ou erro no visor?</p>	Limpe a mensagem de status ou erro.	Ir para a etapa 2.
<p>Etapa 2</p> <p>Verifique se o cabo de alimentação está conectado na impressora e em uma tomada elétrica devidamente aterrada.</p> <p>O cabo de alimentação está conectado à impressora e a uma tomada devidamente aterrada?</p>	Ir para a etapa 3.	Conecte o cabo de alimentação à impressora e a uma tomada elétrica devidamente aterrada.
<p>Etapa 3</p> <p>Verifique a energia.</p> <p>Verifique se a impressora está conectada, ligada e se aparece Pronto no visor.</p> <p>A impressora está ligada e aparece Pronto no visor?</p>	Ir para a etapa 4.	Ligue a impressora e aguarde até aparecer Pronto no visor.
<p>Etapa 4</p> <p>Verifique as conexões da impressora.</p> <p>Se aplicável, verifique se as conexões dos cabos para os seguintes equipamentos estão firmes:</p> <ul style="list-style-type: none"> Telefone Fone Secretária eletrônica <p>As conexões dos cabos estão firmes?</p>	Ir para a etapa 5.	Conecte corretamente os cabos.

Ação	Sim	Não
<p>Etapa 5</p> <p>a Verifique a tomada telefônica.</p> <ol style="list-style-type: none"> 1 Conecte o cabo do telefone à tomada na parede. 2 Verifique se há tom de discagem. 3 Se não houver, conecte um cabo de telefone diferente à tomada da parede. 4 Se ainda não ouvir um tom de discagem, conecte o cabo de telefone a outra tomada da parede. 5 Se ouvir um tom de discagem, conecte a impressora a essa tomada. <p>b Tente enviar ou receber um fax.</p> <p>É possível enviar ou receber um fax?</p>	<p>O problema foi solucionado.</p>	<p>Ir para a etapa 6.</p>
<p>Etapa 6</p> <p>Verifique se a impressora está conectada a um serviço de telefone analógico ou com o conector digital correto.</p> <p>O fax/modem é um dispositivo analógico. Determinados dispositivos podem ser conectados à impressora para que os serviços de telefonia digital possam ser usados.</p> <ul style="list-style-type: none"> • Se você estiver usando um serviço de telefonia ISDN, conecte a impressora a uma porta de telefone analógica (uma porta de interface R) em um adaptador de terminal ISDN. Para obter mais informações e solicitar uma porta de interface R, contate seu fornecedor de ISDN. • Se estiver usando DSL, conecte a impressora a um filtro ou roteador DSL que ofereça suporte ao uso analógico. Para obter mais informações, contate seu fornecedor de DSL. • Se estiver usando um serviço de telefonia PBX, certifique-se de estar usando uma conexão analógica no PBX. Se não houver uma conexão, considere a instalação de uma linha telefônica analógica para a máquina de fax. <p>A impressora está conectada a um serviço de telefone analógico ou com o conector digital correto?</p>	<p>Ir para a etapa 7.</p>	<p>Conecte a impressora a um serviço de telefone analógico ou com o conector digital correto.</p>

Ação	Sim	Não
<p>Etapa 7 Verifique se há tom de discagem.</p> <p>É possível escutar o tom de discagem?</p>	<p>Ir para a etapa 8.</p>	<ul style="list-style-type: none"> • Tente ligar para o número do fax para se certificar que ele está funcionando corretamente. • Se a linha telefônica estiver sendo usada por outro dispositivo, aguarde até que o outro dispositivo finalize antes de enviar um fax. • Se você estiver usando o recurso de discagem no gancho, aumente o volume para verificar se há um tom de discagem.
<p>Etapa 8 Desconecte temporariamente outros equipamentos (como secretárias eletrônicas, computadores com modems ou divisores de linha telefônica) entre a impressora e a linha telefônica e tente enviar ou receber um fax.</p> <p>É possível enviar ou receber um fax?</p>	<p>O problema foi solucionado.</p>	<p>Ir para a etapa 9.</p>
<p>Etapa 9</p> <p>a Desative temporariamente a chamada em espera. Ligue para sua empresa de telefonia para obter a sequência de teclado que desativa temporariamente o recurso Chamada em espera.</p> <p>b Tente enviar ou receber um fax.</p> <p>É possível enviar ou receber um fax?</p>	<p>O problema foi solucionado.</p>	<p>Ir para a etapa 10.</p>
<p>Etapa 10</p> <p>a Desative temporariamente o serviço de correio de voz. Para obter mais informações, entre em contato com a companhia telefônica.</p> <p>Nota: Se você quiser usar o correio de voz e a impressora, então considere adicionar uma segunda linha telefônica para a impressora.</p> <p>b Tente enviar ou receber um fax.</p> <p>É possível enviar ou receber um fax?</p>	<p>O problema foi solucionado.</p>	<p>Ir para a etapa 11.</p>
<p>Etapa 11 Digitalize uma página por vez do documento original.</p> <p>a Disque o número do fax.</p> <p>b Digitalize o documento uma página por vez.</p> <p>É possível enviar ou receber um fax?</p>	<p>O problema foi solucionado.</p>	<p>Contate suporte ao cliente.</p>

É possível receber, mas não enviar fax

Ação	Sim	Não
<p>Etapa 1 Certifique-se de que a impressora esteja em modo de Fax. Na tela Início, toque em Fax para colocar a impressora no Modo de fax e depois envie o fax.</p> <p>Nota: O aplicativo Multi Send não suporta o tipo de saída XPS. Para usar XPS, use o método regular de envio/recebimento de fax.</p> <p>Você consegue enviar faxes?</p>	O problema foi solucionado.	Ir para a etapa 2.
<p>Etapa 2 Coloque o documento original corretamente. Carregue o documento original com a face voltada para cima, a borda curta entrando primeiro no ADF ou com a face voltada para baixo no vidro do scanner, no canto superior esquerdo.</p> <p>Nota: Não carregue cartões-postais, fotografias, itens pequenos, transparências, papel fotográfico ou mídia fina (como recortes de revistas) na bandeja do ADF. Coloque esses itens no vidro do scanner.</p> <p>Você consegue enviar faxes?</p>	O problema foi solucionado.	Ir para a etapa 3.
<p>Etapa 3 Configure apropriadamente o número do atalho.</p> <ul style="list-style-type: none"> • Certifique-se de que o número do atalho tenha sido programado com o número de telefone para o qual você deseja discar. • Disque manualmente o número de telefone. <p>Você consegue enviar faxes?</p>	O problema foi solucionado.	Contate suporte ao cliente .

É possível enviar, mas não receber fax



Ação	Sim	Não
<p>Etapa 1 Verifique a bandeja ou o alimentador. Se a bandeja ou no alimentador estiverem vazios, coloque papel.</p> <p>Você consegue receber faxes?</p>	O problema foi solucionado.	Ir para a etapa 2.

Ação	Sim	Não
<p>Etapa 2</p> <p>Verifique as configurações de atraso de contagem de toques.</p> <p>a Abra o navegador da Internet e digite o endereço IP da impressora no campo de endereço.</p> <p>Notas:</p> <ul style="list-style-type: none"> • Veja o endereço IP da impressora na tela Bem-vindo da impressora. O endereço IP é exibido como quatro conjuntos de números separados por pontos, por exemplo, 123.123.123.123. • Se você estiver usando um servidor proxy, desative-o temporariamente para carregar a página da Web corretamente. <p>b Clique em Configurações > Configurações de fax > Configuração de fax analógico.</p> <p>c No campo “Toques para responder”, insira o número de vezes que o telefone deverá tocar antes que a impressora atenda.</p> <p>d Clique em Enviar.</p> <p>Você consegue receber faxes?</p>	O problema foi solucionado.	Ir para a etapa 3.
<p>Etapa 3</p> <p>Troque o cartucho de toner. Para obter mais informações, consulte a folha de instruções fornecida com a peça de substituição.</p> <p>Você consegue receber faxes?</p>	O problema foi solucionado.	Contate suporte ao cliente .

As funções fax e e-mail não estão configuradas

Notas:

- Antes de solucionar problemas, verifique se os cabos do fax estão conectados.
- A luz indicadora pisca em vermelho até você configurar o fax e o e-mail.

Ação	Sim	Não
<p>a Na tela inicial, navegue até:</p> <p> > Configurações > Configurações gerais > Executar config. inicial > Sim > Enviar</p> <p>b Desligue a impressora e ligue-a novamente. A tela “Selecione o idioma” será exibida no visor da impressora.</p> <p>c Selecione um idioma e toque em .</p> <p>d Selecione seu país ou região e toque em Avançar.</p> <p>e Selecione o fuso horário e toque em Avançar.</p> <p>f Selecione Fax e E-mail, depois toque em Avançar.</p> <p>As funções fax e e-mail estão configuradas?</p>	O problema foi solucionado.	Contate suporte ao cliente .

A qualidade do fax recebido é baixa

Ação	Sim	Não
<p>Etapa 1</p> <p>Peça para que a pessoa que lhe enviou o fax:</p> <ul style="list-style-type: none"> a Verifique se a qualidade do documento original é satisfatória. b Aumente a resolução do fax, se possível. c Reenvie o fax. <p>A qualidade da impressão do fax está satisfatória?</p>	O problema foi solucionado.	Ir para a etapa 2.
<p>Etapa 2</p> <p>Diminua a velocidade de transmissão de fax recebidos.</p> <ul style="list-style-type: none"> a Abra o navegador da Internet e digite o endereço IP da impressora no campo de endereço. <p>Notas:</p> <ul style="list-style-type: none"> • Veja o endereço IP da impressora na tela Bem-vindo da impressora. O endereço IP é exibido como quatro conjuntos de números separados por pontos, por exemplo, 123.123.123.123. • Se você estiver usando um servidor proxy, desative-o temporariamente para carregar a página da Web corretamente. • Imprimir uma página de configuração da rede ou a página de configurações dos menus e localizar o endereço IP na seção TCP/IP. <ul style="list-style-type: none"> b Clique em Configurações >Configurações de fax >Configuração de fax analógico. c No menu Velocidade máxima, clique em uma das opções a seguir: <ul style="list-style-type: none"> • 2400 • 4800 • 9600 • 14400 • 33600 d Clique em Enviar e envie o fax novamente. <p>A qualidade da impressão do fax está satisfatória?</p>	O problema foi solucionado.	Ir para a etapa 3.
<p>Etapa 3</p> <p>Troque o cartucho de toner.</p> <p>Quando aparecer Cartucho baixo [88.xy], substitua o cartucho e envie o fax novamente.</p> <p>A qualidade da impressão do fax está satisfatória?</p>	O problema foi solucionado.	Contate suporte ao cliente .

Solucionando problemas do scanner

- “Não é possível digitalizar a partir de um computador” na página 372
- “As digitalizações de documentos ou fotos são feitas parcialmente” na página 372
- “Má qualidade da imagem digitalizada” na página 372
- “O trabalho de digitalização não foi concluído com êxito” na página 373

- “A unidade do scanner não fecha” na página 374
- “A digitalização é muito demorada ou congela o computador” na página 374
- “O scanner não responde” na página 375

Não é possível digitalizar a partir de um computador

Ação	Sim	Não
<p>Etapa 1</p> <p>Certifique-se de que a impressora esteja ligada e que a mensagem Pronto é exibida no visor da impressora antes de digitalizar um trabalho.</p> <p>A mensagem Pronto é exibida antes de digitalizar um trabalho?</p>	Ir para a etapa 3.	Ir para a etapa 2.
<p>Etapa 2</p> <p>Desligue a impressora, aguarde cerca de 10 segundos e ligue-a novamente.</p> <p>Há uma mensagem de erro no visor da impressora?</p>	Limpe a mensagem de erro.	Ir para a etapa 3.
<p>Etapa 3</p> <p>Verifique as conexões dos cabos entre a impressora e o servidor de impressão para garantir que estejam firmes.</p> <p>Para obter mais informações, consulte a documentação de configuração fornecida com a impressora.</p> <p>Os cabos conectados entre a impressora e o servidor de impressão estão seguros?</p>	Contate suporte ao cliente .	Aperte as conexões dos cabos.

As digitalizações de documentos ou fotos são feitas parcialmente

Ação	Sim	Não
<p>Verifique o posicionamento do documento ou fotografia.</p> <p>Certifique-se de que o documento ou a foto esteja com a face voltada para baixo no vidro do scanner, no canto superior esquerdo.</p> <p>O documento ou fotografia foi colocado corretamente?</p>	Contate suporte ao cliente .	Coloque o documento ou fotografia voltada para baixo no canto superior esquerdo do vidro do scanner.

Má qualidade da imagem digitalizada

Ação	Sim	Não
<p>Etapa 1</p> <p>Verifique se uma mensagem de erro é exibida no visor.</p> <p>Há uma mensagem de erro no visor da impressora?</p>	Apague a mensagem de erro.	Ir para a etapa 2.
<p>Etapa 2</p> <p>Verifique a qualidade do documento original.</p> <p>A qualidade do documento original é satisfatória?</p>	Ir para a etapa 3.	Aumente as configurações de resolução para obter uma saída com qualidade mais alta.

Ação	Sim	Não
<p>Etapa 3</p> <p>Limpe o vidro do scanner e o vidro do ADF com um pano umedecido em água, limpo e sem fiapos.</p> <p>O vidro do scanner está limpo?</p>	Ir para a etapa 4.	Consulte " Limpeza o vidro do scanner " na página 257 .
<p>Etapa 4</p> <p>Verifique o posicionamento do documento ou da foto.</p> <p>Certifique-se de que o documento ou a foto esteja com a face voltada para baixo no vidro do scanner, no canto superior esquerdo.</p> <p>O documento ou a foto foi colocado corretamente?</p>	Ir para a etapa 5.	Coloque o documento ou a foto voltado para baixo no vidro do scanner no canto superior esquerdo.
<p>Etapa 5</p> <p>Envie um trabalho de impressão e verifique se há problemas de qualidade de impressão.</p> <ul style="list-style-type: none"> No menu Configurações gerais, ajuste as configurações do Modo econômico. No menu Copiar, ajuste a configuração Tonalidade. Quando a impressão ficar fraca, troque o cartucho de toner. <p>A qualidade de impressão é satisfatória?</p>	Ir para a etapa 6.	Consulte " Problemas de qualidade de impressão " na página 343 .
<p>Etapa 6</p> <p>Verifique as configurações de digitalização.</p> <p>Na tela Digitalizar, verifique se as configurações Tipo de conteúdo e Origem do conteúdo para o documento que está sendo digitalizado estão corretas.</p> <p>As configurações Tipo de conteúdo e Origem do conteúdo para o documento que está sendo digitalizado estão corretas?</p>	Ir para a etapa 7.	Altere as configurações Tipo de conteúdo e Origem do conteúdo de acordo com o documento que está sendo digitalizado.
<p>Etapa 7</p> <p>Aumente as configurações de resolução para obter uma saída com qualidade mais alta.</p> <p>A resolução aumentada produziu uma saída com qualidade mais alta?</p>	Problema resolvido.	Contate suporte ao cliente .

O trabalho de digitalização não foi concluído com êxito

Ação	Sim	Não
<p>Etapa 1</p> <p>Verifique as conexões de cabo.</p> <p>Certifique-se de que o cabo Ethernet ou USB esteja conectado corretamente ao computador e à impressora.</p> <p>Os cabos estão conectados corretamente?</p>	Ir para a etapa 2.	Conecte os cabos de maneira apropriada.

Ação	Sim	Não
<p>Etapa 2 Verifique se o nome do arquivo já existe.</p> <p>O nome do arquivo já existe?</p>	<p>Altere o nome do arquivo.</p>	<p>Ir para a etapa 3.</p>
<p>Etapa 3 Verifique se o documento ou a foto que deseja digitalizar está aberto em outro aplicativo ou está sendo usado por outro usuário.</p> <p>O arquivo que você deseja digitalizar foi aberto por outro aplicativo ou usuário?</p>	<p>Feche o arquivo que você está digitalizando.</p>	<p>Ir para a etapa 4.</p>
<p>Etapa 4 Verifique se a caixa de seleção Anexar marca de hora ou Substituir arquivo existente está marcada nas definições da configuração de destino.</p> <p>A caixa de seleção Anexar marca de hora ou Substituir arquivo existente está marcada nas definições da configuração de destino?</p>	<p>Contate suporte ao cliente.</p>	<p>Marque a caixa de seleção Anexar marca de hora ou Substituir arquivo existente nas definições da configuração de destino.</p>

A unidade do scanner não fecha

Ação	Sim	Não
<p>Verifique se existem obstruções na unidade do scanner.</p> <ul style="list-style-type: none"> a Levante a unidade do scanner. b Remova qualquer obstrução que esteja mantendo a unidade do scanner aberta. c Abaixar a unidade do scanner. <p>A unidade do scanner fecha corretamente?</p>	<p>O problema foi solucionado.</p>	<p>Contate suporte ao cliente.</p>

A digitalização é muito demorada ou congela o computador

Ação	Sim	Não
<p>Etapa 1 Verifique se outros aplicativos estão interferindo com a digitalização. Feche todos os aplicativos que não estão sendo utilizados.</p> <p>A digitalização demora muito ou congela o computador?</p>	<p>Ir para a etapa 2.</p>	<p>O problema foi solucionado.</p>
<p>Etapa 2 Selecione uma resolução de digitalização mais baixa.</p> <p>A digitalização demora muito ou congela o computador?</p>	<p>Contate suporte ao cliente.</p>	<p>O problema foi solucionado.</p>

O scanner não responde

Ação	Sim	Não
<p>Etapa 1 Certifique-se de que a impressora esteja ligada.</p> <p>A impressora está ligada?</p>	Ir para a etapa 2.	Ligue a impressora.
<p>Etapa 2 Verifique se o cabo da impressora está firmemente conectado nela e no computador, no servidor de impressão, no opcional ou em outro dispositivo de rede.</p> <p>O cabo da impressora está firmemente conectado nela e no computador, no servidor de impressão, no opcional ou em outro dispositivo de rede?</p>	Ir para a etapa 3.	Conecte o cabo da impressora firmemente nela e no computador, no servidor de impressão, no opcional ou em outro dispositivo de rede.
<p>Etapa 3 Verifique se o cabo de alimentação está conectado na impressora e em uma tomada elétrica devidamente aterrada.</p> <p>O cabo de alimentação está conectado à impressora e a uma tomada devidamente aterrada?</p>	Ir para a etapa 4.	Conecte o cabo de alimentação à impressora e a uma tomada elétrica devidamente aterrada.
<p>Etapa 4 Verifique se a tomada elétrica está desligada por uma chave ou um disjuntor.</p> <p>A tomada elétrica está desligada por uma chave ou um disjuntor?</p>	Ligue a chave ou reinicie o disjuntor.	Ir para a etapa 5.
<p>Etapa 5 Verifique se a impressora está conectada a um protetor de sobretensão, a uma fonte de alimentação ininterrupta ou a uma extensão.</p> <p>A impressora está conectada a um protetor de sobretensão, a uma fonte de alimentação ininterrupta ou a uma extensão?</p>	Conecte o cabo de alimentação da impressora diretamente na tomada elétrica devidamente aterrada.	Ir para a etapa 6.
<p>Etapa 6 Verifique outro equipamento elétrico ligado na tomada elétrica.</p> <p>O outro equipamento elétrico funciona?</p>	Desconecte o outro equipamento elétrico e, em seguida, ligue a impressora. Se a impressora não funcionar, conecte novamente o equipamento elétrico e, em seguida, vá para a etapa 6.	Ir para a etapa 7.
<p>Etapa 7 Desligue a impressora, aguarde cerca de 10 segundos e ligue-a novamente.</p> <p>A impressora e o scanner estão funcionando?</p>	O problema foi solucionado.	Contate suporte ao cliente .

Solucionando problemas de aplicativos da tela Bem-vindo

Ocorreu um erro de aplicativo

Ação	Sim	Não
<p>Etapa 1</p> <p>Verifique o log do sistema para obter os detalhes relevantes.</p> <p>a Abra o navegador da Internet e digite o endereço IP da impressora no campo de endereço.</p> <p>Caso não saiba o endereço IP da impressora, você poderá:</p> <ul style="list-style-type: none"> • Veja o endereço IP na tela inicial da impressora. • Imprima uma página de configuração da rede ou a página de definições de menu e localize o endereço IP na seção TCP/IP. <p>Nota: um endereço IP é exibido como quatro conjuntos de números separados por pontos, por exemplo, 123.123.123.123.</p> <p>b Clique em Configurações >Apps >Gerenc. de apps >guia Sistema >Log.</p> <p>c No menu Filtro, selecione um status de aplicativo.</p> <p>d No menu Aplicativo, selecione um aplicativo e clique em Enviar.</p> <p>É exibida uma mensagem de erro no log?</p>	Ir para a etapa 2.	Contate suporte ao cliente.
<p>Etapa 2</p> <p>Solucione o erro.</p> <p>O aplicativo está funcionando?</p>	O problema foi solucionado.	Contate suporte ao cliente.

O Servidor Web incorporado não abre

Ação	Sim	Não
<p>Etapa 1</p> <p>Verifique se o endereço IP da impressora está correto.</p> <p>Obtenha o endereço IP da impressora:</p> <ul style="list-style-type: none"> • Na tela Bem-vindo da impressora • Na seção TCP/IP do menu Rede/Portas • Imprimindo uma página de configuração de rede ou de definições de menu e, em seguida, localizando a seção TCP/IP <p>Nota: um endereço IP é exibido como quatro conjuntos de números separados por pontos, por exemplo, 123.123.123.123.</p> <p>O endereço IP da impressora está correto?</p>	Ir para a etapa 2.	<p>Insira o endereço IP correto da impressora no campo de endereço do navegador.</p> <p>Nota: Dependendo das configurações de rede, pode ser preciso digitar "https://" em vez de "http://" antes do endereço IP da impressora para acessar o Servidor da Web incorporado.</p>
<p>Etapa 2</p> <p>Certifique-se de que a impressora esteja ligada.</p> <p>A impressora está ligada?</p>	Ir para a etapa 3.	Ligue a impressora.

Ação	Sim	Não
Etapa 3 Verifique se a conexão de rede está ativa. A conexão de rede está ativa?	Ir para a etapa 4.	Entre em contato com o funcionário do suporte ao sistema.
Etapa 4 Verifique os cabos conectados à impressora e ao servidor de impressão para garantir que estejam seguros. Para obter mais informações, consulte a documentação de configuração fornecida com a impressora. Os cabos conectados à impressora e ao servidor de impressão estão seguros?	Ir para a etapa 5.	Reforce a conexão.
Etapa 5 Desative temporariamente os servidores proxy Web. Nota: Os servidores proxy Web podem bloquear ou restringir o acesso a certos sites, incluindo o Servidor da Web incorporado. Os servidores proxy Web estão desativados?	Ir para a etapa 6.	Entre em contato com o funcionário do suporte ao sistema.
Etapa 6 Acesse o servidor Web incorporado novamente digitando o endereço IP correto no campo de endereço. O servidor Web incorporado abriu?	O problema foi solucionado.	Contate suporte ao cliente .

Entrando em contato com o suporte ao cliente

Ao entrar em contato com o suporte ao cliente, descreva o problema que você está tendo, a seqüência de luzes do painel de controle da impressora e as etapas que você já executou para encontrar a solução.

Você precisa saber o modelo e o número de série da impressora. Para obter mais informações, veja a etiqueta na tampa frontal superior interna da impressora. O número de série também está listado na página de configurações de menu.

A Lexmark tem várias maneiras de ajudá-lo a solucionar um problema de impressão. Visite o site de suporte da Lexmark na Internet em <http://support.lexmark.com> e selecione uma das seguintes opções:

Biblioteca sobre tecnologia	Você pode navegar pela biblioteca de manuais, documentação de suporte, drivers e outros downloads que o ajudarão a solucionar problemas comuns.
E-mail	Você pode enviar um e-mails para a equipe da Lexmark, descrevendo o problema. Um representante de atendimento ao cliente responderá e fornecerá informações para solucionar o seu problema.
Bate-papo	Você pode bater papo diretamente com um representante de atendimento ao cliente. Ele pode trabalhar com você na solução do problema da impressora ou fornecer Serviço assistido. Nesse caso, o representante de atendimento ao cliente conecta-se remotamente ao seu computador através da Internet para solucionar problemas, instalar atualizações ou realizar outras tarefas para ajudá-lo a usar o seu produto Lexmark corretamente.

Suporte por telefone também está disponível. Nos EUA ou no Canadá, ligue para 1-800-539-6275. Para outros países/regiões, visite o site da Lexmark na Internet, em <http://support.lexmark.com>.

Avisos

Informações sobre o produto

Nome do produto:

Lexmark MX810, MX811, MX812

Tipo de máquina:

7463

Modelo(s):

436, 636, 836

Nota de edição

Junho de 2013

O parágrafo a seguir não se aplica a países onde as cláusulas descritas não são compatíveis com a lei local: A LEXMARK INTERNATIONAL, INC. FORNECE ESTA PUBLICAÇÃO “NO ESTADO EM QUE SE ENCONTRA”, SEM QUALQUER TIPO DE GARANTIA, EXPRESSA OU TÁCITA, INCLUINDO, ENTRE OUTRAS, GARANTIAS IMPLÍCITAS DE COMERCIALIZAÇÃO OU ADEQUAÇÃO A UM DETERMINADO PROPÓSITO. Alguns estados não permitem a contestação de garantias expressas ou implícitas em certas transações. Conseqüentemente, é possível que esta declaração não se aplique ao seu caso.

É possível que esta publicação contenha imprecisões técnicas ou erros tipográficos. Serão feitas alterações periódicas às informações aqui contidas; essas alterações serão incorporadas em edições futuras. Alguns aperfeiçoamentos ou alterações nos produtos ou programas descritos poderão ser feitos a qualquer momento.

As referências feitas nesta publicação a produtos, programas ou serviços não implicam que o fabricante pretenda torná-los disponíveis em todos os países nos quais opera. Qualquer referência a um produto, programa ou serviço não tem a intenção de afirmar ou sugerir que apenas aquele produto, programa ou serviço possa ser usado. Qualquer produto, programa ou serviço funcionalmente equivalente que não infrinja qualquer direito de propriedade intelectual existente poderá ser usado no seu lugar. A avaliação e verificação da operação em conjunto com outros produtos, programas ou serviços, exceto aqueles expressamente designados pelo fabricante, são de responsabilidade do usuário.

Para obter suporte técnico da Lexmark, acesse <http://support.lexmark.com>.

Para obter informações sobre suprimentos e downloads, acesse www.lexmark.com.

© 2013 Lexmark International, Inc.

Todos os direitos reservados.

Marcas registradas

Lexmark, Lexmark com desenho de losango, MarkNet e MarkVision são marcas registradas da Lexmark International, Inc. nos Estados Unidos e/ou em outros países.

ScanBack é marca registrada da Lexmark International, Inc.

Mac e o logotipo Mac são marcas registradas da Apple Inc. nos EUA e em outros países.

PCL® é marca registrada de indústria e comércio da Hewlett-Packard Company. PCL é a designação da Hewlett-Packard Company para um conjunto de comandos (linguagem) e funções de impressora incluído em seus produtos de impressora. Esta impressora foi projetada para ser compatível com a linguagem PCL. Isso significa que a impressora reconhece comandos PCL utilizados em vários aplicativos e que ela emula as funções correspondentes aos comandos.

Os termos a seguir são marcas registradas ou marcas registradas de indústria e comércio destas empresas:

Albertus	The Monotype Corporation plc
Antique Olive	Monsieur Marcel OLIVE
Apple-Chancery	Apple Computer, Inc.
Arial	The Monotype Corporation plc
CG Times	Com base em Times New Roman, sob a licença da The Monotype Corporation plc, um produto da Agfa Corporation
Chicago	Apple Computer, Inc.
Clarendon	Linotype-Hell AG e/ou suas subsidiárias
Eurostile	Nebiolo
Geneva	Apple Computer, Inc.
GillSans	The Monotype Corporation plc
Helvetica	Linotype-Hell AG e/ou suas subsidiárias
Hoefler	Jonathan Hoefler Type Foundry
ITC Avant Garde Gothic	International Typeface Corporation
ITC Bookman	International Typeface Corporation
ITC Mona Lisa	International Typeface Corporation
ITC Zapf Chancery	International Typeface Corporation
Joanna	The Monotype Corporation plc
Marigold	Arthur Baker
Monaco	Apple Computer, Inc.
New York	Apple Computer, Inc.
Oxford	Arthur Baker
Palatino	Linotype-Hell AG e/ou suas subsidiárias
Stempel Garamond	Linotype-Hell AG e/ou suas subsidiárias
Taffy	Agfa Corporation
Times New Roman	The Monotype Corporation plc
Univers	Linotype-Hell AG e/ou suas subsidiárias

Todas as outras marcas registradas pertencem a seus respectivos proprietários.

AirPrint e o logotipo do AirPrint são marcas comerciais da Apple, Inc.

Avisos de licenciamento

Todos os avisos de licenciamento associados a este produto podem ser vistos no diretório raiz do CD do software de instalação.

Níveis de emissão de ruído

As medições a seguir foram realizadas em conformidade com a ISO 7779 e reportadas de acordo com a ISO 9296.

Nota: alguns modos podem não ser aplicáveis ao seu produto.

Pressão sonora média em 1 metro, dBA	
Imprimindo	56 dBA
digitalização	57 dBA
Cópia	56 dBA
Pronto	30 dBA

Os valores estão sujeitos a alterações. Consulte www.lexmark.com para obter os valores atuais.

Diretiva de resíduos de equipamentos elétricos e eletrônicos (WEEE, Waste from Electrical and Electronic Equipment)



O logotipo WEEE representa programas e procedimentos específicos da reciclagem de produtos eletrônicos nos países da União Européia. Estimulamos a reciclagem de nossos produtos.

Se você tiver outras dúvidas sobre as opções de reciclagem, visite o site da Lexmark em www.lexmark.com para obter o telefone do escritório de vendas local.

Descarte do produto

Não descarte a impressora ou os suprimentos da mesma forma que o lixo doméstico regular. Consulte as autoridades locais quanto ao descarte e às opções de reciclagem.

Aviso de sensibilidade à estática



Este símbolo identifica peças sensíveis à estática. Não toque nas áreas próximas a este símbolo sem antes tocar na estrutura de metal da impressora.

ENERGY STAR

Todo produto da Lexmark que apresenta o emblema ENERGY STAR no produto ou em uma tela de inicialização está certificado e em conformidade com os requisitos ENERGY STAR da Environmental Protection Agency (EPA) da forma como foi configurado quando do envio pela Lexmark.



Informações sobre temperatura

Temperatura ambiental de operações	15,6 a 32,2°C (60 a 90°F)
Temperatura de envio	-40 a 43,3°C (-40 a 110°F)
Temperatura de armazenamento e umidade relativa	1 a 35°C (34 a 95°F) 8% a 80% de umidade relativa

Aviso sobre laser

Esta impressora foi certificada nos EUA por estar em conformidade com os requisitos do DHHS 21 CFR capítulo I, subcapítulo J, para produtos a laser de Classe I (1) e, nos demais países, foi certificada como um produto a laser de Classe I em conformidade com os requisitos da IEC 60825-1.

Os produtos a laser de Classe I não são considerados prejudiciais. A impressora contém, internamente, um laser de Classe IIIb (3b) que é, nominalmente, um laser de arsenieto de gálio de 10 miliwatts operando no comprimento de onda de 787-800 nanômetros. O sistema do laser e a impressora foram projetados para que jamais haja acesso humano à radiação do laser acima do nível da Classe I durante a operação normal ou a manutenção pelo usuário ou sob as condições de manutenção prescritas.

Etiqueta de aviso sobre laser

Pode haver uma etiqueta de aviso sobre laser afixada a esta impressora, como mostrado a seguir:

DANGER - Invisible laser radiation when cartridges are removed and interlock defeated. Avoid exposure to laser beam.
 PERIGO - Radiação a laser invisível será liberada se os cartuchos forem removidos e o lacre rompido. Evite a exposição aos feixes de laser.
 Opasnost - Nevidljivo lasersko zračenje kada su kasete uklonjene i poništena sigurnosna veza. Izbjegavati izlaganje zracima.
 NEBEZPEČÍ - Když jsou vyjmuty kazety a je odblokována pojistka, ze zařízení je vysíláno neviditelné laserové záření. Nevystavujte se působení laserového paprsku.
 FARE - Usynlig laserstråling, når patroner fjernes, og spærreanordningen er slået fra. Undgå at blive udsat for laserstrålen.
 GEVAAR - Onzichtbare laserstraling wanneer cartridges worden verwijderd en een vergrendeling wordt genegeerd. Voorkom blootstelling aan de laser.
 DANGER - Rayonnements laser invisibles lors du retrait des cartouches et du déverrouillage des loquets. Eviter toute exposition au rayon laser.
 VAARA - Näkymätöntä lasersäteilyä on varottava, kun värikasetit on poistettu ja lukitus on auki. Vältä lasersäteelle altistumista.
 GEFAHR - Unsichtbare Laserstrahlung beim Herausnehmen von Druckkassetten und offener Sicherheitssperre. Laserstrahl meiden.
 ΚΙΝΔΥΝΟΣ - Εκκυσση αόρατης ακτινοβολίας laser κατά την αφαίρεση των κασετών και την απασφάλιση της μανδάλωσης. Αποφεύγετε την έκθεση στην ακτινοβολία laser.
 VESZÉLY - Nem látható lézersugárzás fordulhat elő a patronok eltávolításakor és a zárószerszerkezet felbontásakor. Kerülje a lézersugárnak való kitettséget.
 PERICOLO - Emissione di radiazioni laser invisibili durante la rimozione delle cartucce e del blocco. Evitare l'esposizione al raggio laser.
 FARE - Usynlig laserstråling når kassetene tas ut og sperren er satt ut av spill. Unngå eksponering for laserstrålen.
 NIEBEZPIECZEŃSTWO - niewidzialne promieniowanie laserowe podczas usuwania kaset i blokady. Należy unikać naświetlenia promieniami lasera.
 ОПАСНО! Невидимое лазерное излучение при извлеченных картриджах и снятии блокировки. Избегайте воздействия лазерных лучей.
 Pozor - Nebezpečnostvo neviditeľného laserového žiarenia pri odobratých kazetách a odblokovanej poistke. Nevystavujte sa lúčom.
 PELIGRO: Se producen radiaciones láser invisibles al extraer los cartuchos con el interbloqueo desactivado. Evite la exposición al haz de láser.
 FARA - Osynlig laserstrålning när patroner tas ur och spärrmekanismen är upphävd. Undvik exponering för laserstrålen.
 危険 - 当移除碳粉盒及互锁失效时会产生看不见的激光辐射, 请避免暴露在激光光束下。
 危険 - 移除碳粉匣與安全連續開關失效時會產生看不見的雷射輻射。請避免暴露在雷射光束下。
 危険 - カートリッジが取り外され、内部ロックが無効になると、見えないレーザー光が放射されます。このレーザー光に当たらないようにしてください。

Consumo de energia

Consumo de energia do produto

A tabela a seguir documenta as características de consumo de energia do produto.

Nota: alguns modos podem não ser aplicáveis ao seu produto.

modo	Descrição	Consumo de energia (Watts)
Imprimindo	O produto está gerando uma cópia impressa tendo como origem impulsos eletrônicos.	760 (MX810); 860 (MX811); 960 (MX812)
Copiar	O produto está gerando uma cópia impressa tendo como origem documentos impressos originais.	820 (MX810); 920 (MX811); 1020 (MX812)
Digitalizar	O produto está digitalizando documentos impressos.	140
Pronto	O produto está aguardando um trabalho de impressão.	120 (Ready 1); 70 (Ready 2)
Modo de suspensão	O produto está no modo de economia de energia de nível superior.	16
Hibernação	O produto está no modo de economia de energia de nível inferior.	0.7
Desligado	O produto está conectado a uma tomada, mas o interruptor está desligado.	0

Os níveis de consumo de energia relacionados na tabela anterior representam médias registradas ao longo do tempo. Picos de energia instantâneos podem ser significativamente mais altos que a média.

Os valores estão sujeitos a alterações. Consulte www.lexmark.com para obter os valores atuais.

Modo de suspensão

Este produto foi desenvolvido com um modo de economia de energia chamado *Modo de suspensão*. O Modo de suspensão economiza energia diminuindo o consumo durante longos períodos de inatividade. O modo de suspensão

é automaticamente ativado quando o produto não é usado durante um período especificado, chamado de *Tempo limite do modo de suspensão*.

Tempo limite do modo de suspensão padrão de fábrica para este produto (em minutos):	30
---	----

Pelo uso dos menus de configuração, o Tempo limite do modo de suspensão pode ser ficar entre 1 e 180 minutos. A definição do Tempo limite do modo de suspensão reduz o consumo de energia, mas pode aumentar o tempo de resposta do produto. Definir o Tempo limite do modo de suspensão para um valor alto mantém resposta rápida, mas consome mais energia.

Modo de hibernação

Este produto foi desenvolvido com modo de operação com energia extremamente baixa chamado *Modo Hibernação*. Ao operar no modo Hibernação, todos os outros sistemas e dispositivos são desligados com segurança.

O modo Hibernação pode ser inserido usando um dos métodos a seguir:

- Usando o Tempo limite de hibernação
- Usando os modos de Programação de energia
- Usando o botão Suspend/Hibernar

O padrão de fábrica Tempo até hibernação desse produto em todos os países e regiões	Desativado
---	------------

A quantidade de tempo que a impressora aguarda depois que um trabalho é impresso antes que ele entre no modo de Hibernação pode ser modificada entre uma hora e um mês.

Modo de inatividade

Caso este produto possua o modo desligado, que ainda consome uma pequena quantidade de energia, é necessário que o cabo de alimentação seja desconectado da tomada a fim de interromper completamente o consumo de energia do produto.

Uso total de energia

Em algumas situações, é útil calcular o uso total de energia do produto. Como as indicações de consumo de energia são representadas em unidades de energia Watts, deve-se multiplicar o consumo de energia pelo tempo que o produto permanece em cada modo, para calcular o uso de energia. O uso total de energia do produto corresponde à soma do uso de energia de cada modo.

Conformidade com as diretivas da Comunidade Européia (CE)

Este produto está em conformidade com as exigências de proteção das diretivas 2004/108/EC e 2006/95/EC do Conselho da CE sobre a aproximação e harmonização das legislações dos Estados Membros com relação à compatibilidade eletromagnética e à segurança de equipamentos eletromagnéticos projetados para uso dentro de determinados limites de tensão.

O fabricante deste produto é: Lexmark International, Inc., 740 West New Circle Road, Lexington, KY, 40550 E.U.A. O representante autorizado é: Lexmark International Technology Hungária Kft., 8 Lechner Ödön fasor, Millennium Tower III, 1095 Budapest HUNGRIA. Uma declaração de conformidade com os requisitos das Diretivas estará disponível quando solicitada ao Representante autorizado.

Este produto atende aos limites Classe A de EN 55022 e às exigências de segurança de EN 60950.

Aviso de radiointerferência

Aviso

O presente produto está em conformidade com os parâmetros de emissão dos limites e parâmetros de imunidade EN55022 Classe A de EN55024. Este produto não foi projetado para uso em ambientes domésticos.

Este é um produto Classe A. Em ambientes domésticos, o produto em questão pode causar radiointerferência. Neste caso, pode ser indicado que o usuário tome medidas necessárias.

Avisos regulamentares para equipamentos de terminal de telecomunicação

Esta seção contém informações regulamentares relativas aos produtos que contêm equipamentos de terminal de comunicação como fax.

Aviso para usuários da União Européia

Este produto está em conformidade com os requisitos de proteção das diretivas do Conselho da CE 2004/108/EC, 2006/95/EC e 1999/5/EC sobre a aproximação e harmonização das leis dos Estados Membro em relação à compatibilidade eletromagnética e à segurança dos equipamentos elétricos projetados para uso dentro de determinados limites de voltagem e em equipamentos de rádio e terminais de telecomunicações.

A conformidade é indicada pela marca CE.



O fabricante deste produto: Lexmark International, Inc., 740 West New Circle Road, Lexington, KY, 40550 EUA. O representante autorizado: Lexmark International Technology Hungária Kft., 8 Lechner Ödön fasor, Millennium Tower III, 1095, Budapeste, Hungria. Uma declaração de conformidade com os requisitos das diretivas pode ser obtida com o representante autorizado.

Este produto está de acordo com os limites de Classe A do EN 55022 e com os requisitos de segurança do EN 60950.

Consulte a tabela no final da seção Avisos para obter mais informações sobre conformidade.

Avisos regulamentares para produtos sem fio

Esta seção contém as seguintes informações regulamentares pertencentes aos produtos sem fio que contêm transmissores, por exemplo, mas não se limitam a, cartões de rede sem fio ou leitores de cartão.

Aviso de componente modular

Este produto pode conter o(s) seguinte(s) componente(s) modular(es):

Tipo/modelo pela regulamentação Lexmark LEX-M01-005; FCC ID: IYLLEXM01005; IC: 2376A-M01005

Exposição à radiação de radiofrequência

A energia de saída de radiação deste dispositivo é muito mais baixa do que os limites de exposição à radiofrequência da FCC e outros órgãos de regulamentação. Uma separação mínima de 20 cm (8 pol) deve ser mantida entre a antena e qualquer pessoa para que esse dispositivo atenda aos requisitos da FCC e outros órgãos de regulamentação de exposição à radiofrequência.

Aviso para usuários da União Européia

Os produtos com a marca CE estão em conformidade com os requisitos de proteção das diretivas 2004/108/EC, 2006/95/EC e 1999/5/EC do Conselho da CE sobre a aproximação e a harmonização das leis dos estados membros em relação à compatibilidade eletromagnética, à segurança de equipamentos elétricos projetados para uso dentro de determinados limites de tensão e em equipamentos de rádio e terminais de telecomunicações.

A conformidade é indicada pelo selo CE.



O fabricante deste produto é: Lexmark International, Inc., 740 West New Circle Road, Lexington, KY, 40550 E.U.A. O representante autorizado é: Lexmark International Technology Hungária Kft., 8 Lechner Ödön fasor, Millennium Tower III, 1095 Budapest HUNGRIA. Uma declaração de conformidade com os requisitos das Diretivas estará disponível quando solicitada ao Representante autorizado.

Este produto atende aos limites Classe A de EN 55022 e às exigências de segurança de EN 60950.

Os produtos equipados com a opção LAN sem fio de 2.4 GHz estão em conformidade com os requisitos de proteção das diretivas 89/336/EEC, 2006/95/EC e 1999/5/EC do Conselho da CE sobre a aproximação e a harmonização das leis dos estados membros em relação à compatibilidade eletromagnética, à segurança de equipamentos elétricos projetados para uso dentro de determinados limites de tensão e em equipamentos de rádio e terminais de telecomunicações.

A conformidade é indicada pelo selo CE.



A operação é permitida em todos os países da União Européia (UE) e da European Free Trade Association (EFTA), mas restrita ao uso interno somente.

O fabricante deste produto é: Lexmark International, Inc., 740 West New Circle Road, Lexington, KY, 40550 E.U.A. O representante autorizado é: Lexmark International Technology Hungária Kft., 8 Lechner Ödön fasor, Millennium Tower III, 1095 Budapest HUNGRIA. Uma declaração de conformidade com os requisitos das Diretivas estará disponível quando solicitada ao Representante autorizado.

Este produto pode ser usado nos países indicados na tabela abaixo.

AT	BE	BG	CH	CY	CZ	DE	DK	EE
EL	ES	FI	FR	HR	HU	IE	IS	IT
LI	LT	LU	LV	MT	NL	NO	PL	PT
RO	SE	SI	SK	TR	Reino Unido			

Česky	Společnost Lexmark International, Inc. tímto prohlašuje, že výrobek tento výrobek je ve shodě se základními požadavky a dalšími příslušnými ustanoveními směrnice 1999/5/ES.
Dansk	Lexmark International, Inc. erklærer herved, at dette produkt overholder de væsentlige krav og øvrige relevante krav i direktiv 1999/5/EF.
Deutsch	Hiermit erklärt Lexmark International, Inc., dass sich das Gerät dieses Gerät in Übereinstimmung mit den grundlegenden Anforderungen und den übrigen einschlägigen Bestimmungen der Richtlinie 1999/5/EG befindet.
Ελληνική	ΜΕ ΤΗΝ ΠΑΡΟΥΣΑ Η LEXMARK INTERNATIONAL, INC. ΔΗΛΩΝΕΙ ΟΤΙ ΑΥΤΟ ΤΟ ΠΡΟΪΟΝ ΣΥΜΜΟΡΦΩΝΕΤΑΙ ΠΡΟΣ ΤΙΣ ΟΥΣΙΩΔΕΙΣ ΑΠΑΙΤΗΣΕΙΣ ΚΑΙ ΤΙΣ ΛΟΙΠΕΣ ΣΧΕΤΙΚΕΣ ΔΙΑΤΑΞΕΙΣ ΤΗΣ ΟΔΗΓΙΑΣ 1999/5/EK.
English	Hereby, Lexmark International, Inc., declares that this type of equipment is in compliance with the essential requirements and other relevant provisions of Directive 1999/5/EC.
Español	Por medio de la presente, Lexmark International, Inc. declara que este producto cumple con los requisitos esenciales y cualesquiera otras disposiciones aplicables o exigibles de la Directiva 1999/5/CE.
Eesti	Käesolevaga kinnitab Lexmark International, Inc., et seade see toode vastab direktiivi 1999/5/EÜ põhinõuetele ja nimetatud direktiivist tulenevatele muudele asjakohastele sätetele.
Suomi	Lexmark International, Inc. vakuuttaa täten, että tämä tuote on direktiivin 1999/5/EY oleellisten vaatimusten ja muiden sitä koskevien direktiivin ehtojen mukainen.
Français	Par la présente, Lexmark International, Inc. déclare que l'appareil ce produit est conforme aux exigences fondamentales et autres dispositions pertinentes de la directive 1999/5/CE.
Magyar	Alulírott, Lexmark International, Inc. nyilatkozom, hogy a termék megfelel a vonatkozó alapvető követelményeknek és az 1999/5/EC irányelv egyéb előírásainak.
Íslenska	Hér með lýsir Lexmark International, Inc. yfir því að þessi vara er í samræmi við grunnkröfur og aðrar kröfur, sem gerðar eru í tilskipun 1999/5/EC.
Italiano	Con la presente Lexmark International, Inc. dichiara che questo prodotto è conforme ai requisiti essenziali ed alle altre disposizioni pertinenti stabilite dalla direttiva 1999/5/CE.
Latviski	Ar šo Lexmark International, Inc. deklarē, ka šis izstrādājums atbilst Direktīvas 1999/5/EK būtiskajām prasībām un citiem ar to saistītajiem noteikumiem.
Lietuvių	Šiuo Lexmark International, Inc. deklaruoja, kad šis produktas atitinka esminius reikalavimus ir kitas 1999/5/EB direktyvos nuostatas.
Malti	Bil-preżenti, Lexmark International, Inc., jiddikjara li dan il-prodott huwa konformi mal-ħtiġijiet essenzjali u ma dispożizzjonijiet oħrajn relevanti li jinsabu fid-Direttiva 1999/5/KE.
Nederlands	Hierbij verklaart Lexmark International, Inc. dat het toestel dit product in overeenstemming is met de essentiële eisen en de andere relevante bepalingen van richtlijn 1999/5/EG.
Norsk	Lexmark International, Inc. erklærer herved at dette produktet er i samsvar med de grunnleggende krav og øvrige relevante krav i direktiv 1999/5/EF.
Polski	Niniejszym Lexmark International, Inc. oświadcza, że niniejszy produkt jest zgodny z zasadniczymi wymogami oraz pozostałymi stosownymi postanowieniami Dyrektywy 1999/5/EC.
Português	A Lexmark International Inc. declara que este produto está em conformidade com os requisitos essenciais e outras disposições da Diretiva 1999/5/CE.
Slovensky	Lexmark International, Inc. týmto vyhlasuje, že tento produkt spĺňa základné požiadavky a všetky príslušné ustanovenia smernice 1999/5/ES.
Slovensko	Lexmark International, Inc. izjavlja, da je ta izdelek v skladu z bistvenimi zahtevami in ostalimi relevantnimi določili direktive 1999/5/ES.

Svenska	Härmed intygar Lexmark International, Inc. att denna produkt står i överensstämmelse med de väsentliga egenskapskrav och övriga relevanta bestämmelser som framgår av direktiv 1999/5/EG.
---------	---

Patent acknowledgment

The use of this product or service is subject to the reasonable, non-discriminatory terms in the Intellectual Property Rights (IPR) Disclosure of Certicom Corp. at the IETF for Elliptic Curve Cryptography (ECC) Cipher Suites for Transport Layer Security (TLS) implemented in the product or service.

The use of this product or service is subject to the reasonable, non-discriminatory terms in the Intellectual Property Rights (IPR) Disclosure of Certicom Corp. at the IETF for TLS Elliptic Curve Cipher Suites with SHA-256/382 and AES Galois Counter Mode (GCM) implemented in the product or service.

The use of this product or service is subject to the reasonable, non-discriminatory terms in the Intellectual Property Rights (IPR) Disclosure of Certicom Corp. at the IETF for TLS Suite B Profile for Transport Layer Security (TLS) implemented in the product or service.

The use of this product or service is subject to the reasonable, non-discriminatory terms in the Intellectual Property Rights (IPR) Disclosure of Certicom Corp. at the IETF for Addition of the Camellia Cipher Suites to Transport Layer Security (TLS) implemented in the product or service.

The use of certain patents in this product or service is subject to the reasonable, non-discriminatory terms in the Intellectual Property Rights (IPR) Disclosure of Certicom Corp. at the IETF for AES-CCM ECC Cipher Suites for TLS implemented in the product or service.

The use of this product or service is subject to the reasonable, non-discriminatory terms in the Intellectual Property Rights (IPR) Disclosure of Certicom Corp. at the IETF for IKE and IKEv2 Authentication Using the Elliptic Curve Digital Signature Algorithm (ECDSA) implemented in the product or service.

The use of this product or service is subject to the reasonable, non-discriminatory terms in the Intellectual Property Rights (IPR) Disclosure of Certicom Corp. at the IETF for Suite B Cryptographic Suites for IPsec implemented in the product or service.

The use of this product or service is subject to the reasonable, non-discriminatory terms in the Intellectual Property Rights (IPR) Disclosure of Certicom Corp. at the IETF for Algorithms for Internet Key Exchange version 1 (IKEv1) implemented in the product or service.

Índice

Números

59 Bandeja [x] incompatível 313

[

[x]-atolamento de página, abra a tampa superior do alimentador automático. [28y.xx] 301

[x]-atolamento de página, retire o atolamento da bandeja padrão.

[203] 294

[x]-atolamento de papel, abra a bandeja [x]. [24x] 296

[x]-atolamento de papel, abra a porta traseira da caixa de correio. Deixe o papel na bandeja.

[4yy.xx] 298

[x]-atolamento de papel, abra a porta traseira superior. [202] 288

[x]-atolamento de papel, abra a porta traseira superior e inferior.

[231–234] 290

[x]-atolamento de papel, levante a tampa frontal para retirar o cartucho. [200–201] 284

[x]-atolamento de papel, limpe o alimentador manual. [250] 297

[x]-atolamento de papel, retire a bandeja 1 para limpar a guia duplex. [235–239] 295

[x]-atolamento de papel, retire o papel, abra a porta do grampeador. Deixe o papel na bandeja.

[4yy.xx] 302

[x]-atolamento de papel, retire o papel, abra a porta do grampeador. Deixe papel na bandeja. [455–

457] 303

A

acessando o Embedded Web Server 22

adaptador RJ-11 141

adaptador VoIP 138

ADF

cópia usando 110

agrupando cópias 116

agrupar

opções de cópia 121

a impressora imprime páginas em branco 349

ajustando a qualidade da cópia 115

ajustando a tonalidade do

toner 104

ajustando o brilho

Embedded Web Server 249

visor da impressora 249

ajustando o brilho do visor 249

ajustando o modo de

suspensão 248

alertas de e-mail

atolamento de papel 275

configurando 275

níveis baixos de suprimentos 275

Alguns trabalhos suspensos não

foram restaurados 326

alimentador multi-uso

carregando 83

Alterar [origem do papel] para

[seqüência personalizada], carregar [orientação] 308

Alterar [origem do papel] para

[tamanho do papel], com colocação [orientação] 309

ampliando uma cópia 115

aplicativos

compreendendo 23

tela inicial 23

aplicativos da tela Bem-vindo

configurando 23

obtendo informações 23

Aplique manutenção no scanner o

quanto antes, use o Kit ADF

[80] 326

aprendendo sobre os botões e

ícones da tela Bem-vindo 17

armazenando

papel 97

suprimentos 264

armazenando trabalhos de

impressão 106

as funções de fax e e-mail não estão

configuradas 370

assistente de configuração sem fio

usando 58

atalhos, criando

destino de fax 150

destino de FTP 156

e-mail 124

endereço de FTP 157

tela de cópia 112

atalhos de e-mail, criando

usando o Embedded Web

Server 124

Atolamento no scanner, remova

todos os originais atolados do

scanner [2yy.xx] 325

Atolamento no scanner. Remova

todos os originais [2yy.xx] 325

atolamentos

evitando 278

locais 282

localizando áreas de

atolamento 282

números 282

atolamentos, removendo

atolamento na bandeja padrão 294

atrás da porta traseira 290

da porta traseira da caixa de correio 298

dentro da impressora 284

duplex 295

na bandeja [x] 296

na porta do grampeador 302

na tampa superior do alimentador

automático de documentos 301

no alimentador manual 297

no encadernador 303

porta traseira 288

atolamentos de grampos, limpeza

no encadernador 303

atolamentos de papel

evitando 278

atolamentos de papel, removendo

atolamento na bandeja

padrão 294

atrás da porta traseira 290

da porta traseira da caixa de

correio 298

dentro da impressora 284

duplex 295

na bandeja [x] 296

- na porta do grampeador 302
- na tampa superior do alimentador automático de documentos 301
- no alimentador manual 297
- porta superior 288

atualização de opções no driver da impressora 54

avisos 378, 380, 381, 382, 383, 384, 385

avisos da FCC 385

avisos de emissão 380, 383, 384, 385

avisos de telecomunicações 384

B

Bandeja de saída incompatível [x] [59] 313

bandeja opcional para 550 folhas carregando 66

bandeja padrão carregando 66

bandeja padrão para 550 folhas carregando 66

bandeja para 2100 folhas carregando 76

bandeja para 550 folhas instalando 48

bandejas

- conexão 89, 90
- desligamento 89, 90

bloqueando faxes indesejados 152

botões, painel de controle da impressora 16

botões, tela sensível ao toque usando 19

botões e ícones da tela inicial descrição 17

C

cabos

- Ethernet 51
- USB 51

caixa de perfuração para esvaziar 259

cancelando

- trabalho de impressão, do computador 109

cancelando um e-mail 127

cancelando um trabalho de impressão

- a partir do painel de controle da impressora 109
- de um computador 109

características do papel 94

carregando

- alimentador multi-uso 83
- bandeja opcional para 550 folhas 66
- bandeja padrão para 550 folhas 66
- bandeja para 2100 folhas 76
- cartões 83
- envelopes 83
- papel timbrado em bandeja para 2100 folhas 76
- papel timbrado em bandejas 66
- papel timbrado no alimentador multi-uso 83
- transparências 83

carregando o papel timbrado

- orientação do papel 93

Carregar grampos 317

Carregue [origem do papel] com [nome do tipo personalizado] [orientação do papel] 316

Carregue [origem do papel] com [seqüência personalizada], [orientação do papel] 315

Carregue [origem do papel] com [tamanho do papel] [orientação do papel] 316

Carregue [origem do papel] com [tipo do papel] [tamanho do papel] [orientação do papel] 316

Carregue alimentador manual com [nome de tipo personalizado] [orientação do papel] 317

Carregue o alimentador manual com [seqüência personalizada] [orientação do papel] 316

Carregue o alimentador manual com [tamanho do papel] [orientação do papel] 317

Carregue o alimentador manual com o [tipo do papel] [tamanho do papel] [orientação do papel] 317

cartão de memória 29

- instalando 33

cartões

- carregando 83

- dicas 92

Cartucho baixo [88.xy] 308

cartucho de grampos substituindo 272

cartucho de toner substituindo 265, 268

Cartucho muito baixo, estimativa de [x] páginas restantes [88.xy] 308

Cartucho quase baixo [88.xy] 308

cartuchos de grampos pedindo 264

cartuchos de toner pedindo 261

- reciclando 251

colocando folhas separadoras entre as cópias 117

componentes da impressora

- placa do controlador 29

conectando a impressora ao serviço de toque distinto 146

conectando à rede sem fio

- usando o assistente de configuração sem fio 58
- usando o Embedded Web Server 60
- use o método de configuração do botão de controle 59
- use o Método de número de identificação pessoal (PIN, Personal Identification Number) 59

conectando cabos 51

Configuração alterada, alguns trabalhos suspensos não foram restaurados [57] 310

configuração da Ethernet

- preparação 55

Configuração da rede Ethernet

- usando o Macintosh 56
- usando o Windows 56

configuração de fax

- conexão de linha telefônica padrão 132
- conexão DSL 136
- específica de país ou região 141
- serviço de telefone digital 139
- VoIP 138

configuração de fax inicial 131

- usando o Embedded Web Server 131

configuração de notificação de suprimentos 276

- configuração de página
 - opções de digitalização 163
 - opções de e-mail 129
 - opções de fax 154
 - configuração na rede sem fio usando o Embedded Web Server 60
 - configurações administrativas Embedded Web Server 275
 - configurações da impressora 12
 - configurações de rede Embedded Web Server 275
 - configurações ecologicamente corretas
 - Modo de hibernação 249
 - Modo Eco 247
 - Modo silencioso 247
 - configurando
 - notificações de suprimento, kit de manutenção 276
 - notificações de suprimento, unidade de criação de imagens 276
 - notificações de suprimentos, cartucho de toner 276
 - configurando a impressora
 - em uma rede Ethernet (somente Macintosh) 56
 - em uma rede Ethernet (somente Windows) 56
 - configurando as definições de e-mail 123
 - configurando as definições de porta 61
 - conteúdo
 - definições de e-mail 128
 - Cópia de cartão
 - configurando 24
 - copiando
 - adicionando uma mensagem de overlay 119
 - agrupando cópias 116
 - ajustando a qualidade 115
 - ampliando 115
 - cancelando um trabalho de cópia 119, 120
 - colocando folhas separadoras entre as cópias 117
 - cópia rápida 110
 - criando atalhos com o painel de controle da impressora 112
 - em papel timbrado 112
 - em transparências 111
 - fotografias 111
 - imprimindo em frente e verso (duplex) 114
 - inserindo um cabeçalho ou rodapé 118
 - para um tamanho diferente 113
 - reduzindo 115
 - selecionando uma bandeja 113
 - tamanhos de papel diferentes 114
 - trabalho personalizado 118
 - usando o ADF 110
 - usando o vidro do scanner 111
 - várias páginas em uma folha de papel 117
 - copiando em frente e verso (duplex) 114
 - copiando em transparências 111
 - copiando tamanhos de papel diferentes 114
 - copiando várias páginas em uma folha de papel 117
 - cópias
 - opções de cópia 121
 - correio de voz
 - definição 132
 - criando um atalho de destino de fax
 - usando o Embedded Web Server 150
 - criando um atalho de FTP usando o Embedded Web Server 156
 - criptografando o disco rígido da impressora 254
 - criptografia de disco rígido da impressora 254
- D**
- dados confidenciais
 - informações de segurança 255
 - data e hora, fax
 - definindo 147
 - declaração de volatilidade 252
 - defeitos recorrentes aparecem nas impressões 355
 - definição ambiental
 - brilho do visor, ajustando 249
 - economia de suprimentos 246
 - Modo de hibernação 249
 - Modo de suspensão 248
 - Modo Eco 247
 - Modo silencioso 247
 - definição do Modo Eco 247
 - definições de conservação
 - brilho, ajustando 249
 - economia de suprimentos 246
 - Modo de hibernação 249
 - Modo de suspensão 248
 - Modo Eco 247
 - Modo silencioso 247
 - definições de porta
 - configurando 61
 - definindo
 - endereço TCP/IP 181
 - tamanho do papel 66
 - tipo de papel 66
 - definindo a impressão serial 62
 - definindo alertas de e-mail 275
 - definindo as funções de fax e e-mail 370
 - definindo fax
 - conexão de linha telefônica padrão 132
 - conexão DSL 136
 - conexão VoIP 138
 - específica de país ou região 141
 - serviço de telefone digital 139
 - definindo o nome do fax enviado 146
 - definindo o número do fax 146
 - definindo o tamanho de papel Universal 66
 - densidade de impressão irregular 361
 - descarte do disco rígido da impressora 252
 - desligamento de bandejas 89, 90
 - destinatário(s)
 - opções de e-mail 127
 - diagrama de menus 164
 - dicas
 - cartões 92
 - em uso de envelopes 92
 - em uso de papel timbrado 93
 - etiquetas, papel 93
 - transparências 94
 - dicas para o uso de papel timbrado 93
 - dicas para usar envelopes 92
 - Digitalização para rede
 - definição 26
 - usando 156

- digitalização para uma unidade flash 161
 - digitalizando
 - cópia rápida 110
 - de uma unidade flash 161
 - para um computador 160
 - para um computador usando o Embedded Web Server 159
 - para um endereço de FTP 157, 158
 - digitalizando para um computador 160
 - usando o Embedded Web Server 159
 - digitalizando para um endereço de FTP
 - criação de atalhos usando o computador 156
 - usando o catálogo de endereços 158
 - usando o painel de controle da impressora 157
 - usando um número de atalho 158
 - Digitalizar para computador configurando 160
 - Disco cheio, trabalho de digitalização cancelado 311
 - Disco cheio 62 311
 - disco rígido da impressora
 - criptografando 254
 - descarte de 252
 - instalando 41
 - limpando 253
 - removendo 46
 - dispositivo móvel
 - impressão a partir de 106
 - documentos, imprimindo
 - a partir do Macintosh 103
 - a partir do Windows 103
- E**
- economia de suprimentos 246
 - economizando papel 117
 - e-mail
 - cancelando 127
 - e-mail, enviando
 - usando o catálogo de endereços 126
 - usando um número de atalho 125
 - Embedded Web Server
 - acessando 22
 - configuração de fax inicial 131
 - configurações administrativas 275
 - configurações de rede 275
 - configurando alertas de e-mail 275
 - criando atalhos de e-mail 124
 - criando um atalho de destino de fax 150
 - criando um atalho de FTP 156
 - digitalizando para um computador usando 159
 - modificação das configurações de impressão confidencial 108
 - problema ao acessar 376
 - verificação do status dos suprimentos 260
 - verificando o status das peças 260
 - Embedded Web Server —
 - Segurança: Guia do administrador onde encontrar 275, 255
 - encadernador
 - tamanhos suportados 100
 - tipos e pesos de papel suportados 100
 - encaminhando faxes 153
 - endereço de FTP
 - criando atalhos com o painel de controle da impressora 157
 - endereço de FTP, digitalizando para
 - usando o painel de controle da impressora 157
 - usando um número de atalho 158
 - endereço IP, impressora
 - localizando 21
 - endereço IP da impressora
 - localizando 21
 - endereço IP do computador
 - localizando 21
 - entrando em contato com o suporte ao cliente 377
 - envelopes
 - carregando 83
 - dicas sobre o uso 92
 - enviando e-mails
 - adição de linha de assunto 126
 - adição de linha de mensagem 126
 - alteração do tipo de arquivo de saída 126
 - configurando as definições de e-mail 123
 - criando atalhos com o Embedded Web Server 124
 - criando atalhos com o painel de controle da impressora 124
 - definindo a função de e-mail 123
 - usando o catálogo de endereços 126
 - usando o painel de controle da impressora 125
 - usando um número de atalho 125
 - enviando fax
 - alterando a resolução 151
 - bloqueando faxes indesejados 152
 - cancelando um trabalho de fax 152
 - como tornar um fax mais claro ou mais escuro 151
 - configuração de fax 131
 - configurando a impressora para observar o horário de verão 147
 - criando atalhos com o Embedded Web Server 150
 - criando atalhos com o painel de controle da impressora 150
 - definição de data e hora 147
 - definindo o nome do fax enviado 146
 - definindo o número do fax 146
 - encaminhando faxes 153
 - enviando a partir do painel de controle da impressora 147
 - envio de um fax em uma hora programada 149
 - exibindo um registro de fax 151
 - retendo fax 153
 - serviço de toque distinto 146
 - usando atalhos 149
 - usando o catálogo de endereços 149
 - enviando fax com o catálogo de endereços 149
 - enviando fax em um horário programado 149
 - enviando um e-mail usando o painel de controle da impressora 125
 - enviando um fax 148
 - enviando um fax usando o painel de controle da impressora 147
 - enviar como
 - opções de digitalização 162
 - opções de e-mail 129

Envio com atraso
 opções de fax 155
envio de documentos digitalizados
para destinos de rede 156
Erro de leitura da unidade USB.
Remova o USB. 311
Erro de leitura do hub USB. Remova
o hub. 311
Erro de software de rede padrão
[54] 326
esvaziando a caixa de
perfuração 259
Esvaziar caixa de perfuração 311
etiquetas, papel
 dicas 93
evitando atolamentos 97
evitando atolamentos de papel 278
Excesso de bandejas acopladas
[58] 327
Excesso de bandejas conectadas
[58] 327
Excesso de discos instalados
[58] 327
Excesso de opções de memória
flash instaladas [58] 327
exibindo
 relatórios 276
exibindo ícones na tela Bem-
-vindo 22
exibindo um registro de fax 151
exibir, painel de controle da
impressora 16
 ajustando o brilho 249
exportando uma configuração
 usando o Embedded Web
 Server 27

F

Faltam suprimentos para concluir o
trabalho 327
fax
 enviando 148, 149
 enviando em uma hora
 programada 149
fazendo cópias usando papel de
uma bandeja selecionada 113
Fechar a porta traseira do
encadernador 309
Fechar porta ou inserir
cartucho 309
Fechar porta traseira 310

Fechar tampa de acesso
superior 310
Fechar tampa do scanner de mesa e
carregar originais para reiniciar o
trabalho [2yy.xx] 310
filtro de linha 136
filtro DSL 136
Flash não formatada detectada
[53] 328
Foi necessário reiniciar a
impressora. O último trabalho pode
estar incompleto. 320
Formate o disco para usá-lo no
dispositivo 311
Formulários e favoritos
 configurando 24
fotografias
 copiando 111
FTP
 opções de FTP 161
função de e-mail
 configurando 123
funções de fax e e-mail
 configurando 370

G

Guia de rede
 onde encontrar 275

H

horário de verão, definindo 147
Hub USB não suportado,
remova 311

I

ícones da tela Bem-vindo
 mostrando 22
 ocultando 22
imagens compactadas aparecem
nas impressões 345
importando uma configuração
 usando o Embedded Web
 Server 27
impressão duplex 114
impressão fica lenta 339
impressão serial
 configurando 62
impressora
 espaços livres mínimos 10
 modelo básico 12
 movendo 10, 273, 274

 selecionando um local 10
 totalmente configurada 12
 transporte 274
imprimindo
 a partir da unidade flash 104
 a partir do Macintosh 103
 a partir do Windows 103
 cancelamento a partir do painel
 de controle da impressora 109
 de um dispositivo móvel 106
 formulários 103
 lista de amostra de fontes 108
 lista de diretórios 108
 página de configuração de
 rede 65
 página de configurações de
 menu 64
imprimindo de uma unidade
flash 104
imprimindo de um dispositivo
móvel 106
imprimindo formulários 103
imprimindo trabalhos confidenciais
e outros trabalhos suspensos
 a partir de um computador com o
 Macintosh 107
 a partir do Windows 107
imprimindo uma lista de amostras
de fontes 108
imprimindo uma lista de
diretórios 108
Imprimindo uma página de
configuração de rede 65
imprimindo uma página de
definições de menu 64
imprimindo um documento 103
informações da impressora
 onde encontrar 9
informações de assunto e
mensagem
 adicionando ao e-mail 126
informações de configuração
 rede sem fio 57
informações de segurança 7, 8
informações sobre as configurações
de segurança
 limpando 253
informações sobre configuração
individual
 limpando 253

informações sobre definições de dispositivo e rede
 limpando 253

informações sobre embedded solutions
 limpando 253

Inserção da caixa de perfuração 313

Inserção do cartucho de grampos 313

inserindo um cabeçalho ou rodapé 118

Inserir Bandeja [x] 314

Instalação de opções internas
 ordem de instalação 48

instalação de uma placa opcional 34

instalando a impressora em uma rede
 redes Ethernet 56

instalando disco rígido na impressora 41

instalando o software da impressora
 adicionando opções 54

instalando o software da impressora (Windows) 53

instalando uma Porta de soluções interna 36

Instalar bandeja [x] 314

Instalar Bandeja [x] 314

Instalar duplex 314

intensidade
 opções de cópia 121
 opções de digitalização 162
 opções de e-mail 128
 opções de fax 154

irregularidades na impressão 351

K

kit de manutenção
 pedindo 262

Kit de manutenção baixo [80.xy] 318

Kit de manutenção muito baixo, estimativa de [x] página(s) restante(s) [80.xy] 318

Kit de manutenção quase baixo [80.xy] 318

L

lados (duplex)
 opções de cópia 121

ligação de bandejas 89, 90

limpando
 parte externa da impressora 256
 vidro do scanner 257

limpando a memória do disco rígido 253

limpando a memória não volátil 253

limpando a memória volátil 252

limpeza da impressora 256

limpeza de disco 253

limpeza do disco rígido da impressora 253

Linha digital de assinante (DSL, Digital Subscriber Line)
 configuração de fax 136

lista de amostra de fontes
 imprimindo 108

lista de diretórios
 imprimindo 108

listras aparecem 361

listras brancas aparecem 361

listras brancas verticais aparecem 361

listras horizontais aparecem nas impressões 357

listras verticais aparecem nas impressões 358

localizando mais informações sobre a impressora 9

localizando o endereço IP da impressora 21

luz, indicador 16

M

manter trabalhos de impressão 106
 imprimindo de um computador com o Macintosh 107
 imprimindo do Windows 107

memória
 tipos instalados na impressora 252

Memória cheia, não é possível enviar fax 318

Memória cheia, não é possível imprimir fax 318

Memória cheia [38] 318

memória do disco rígido da impressora
 limpando 253

Memória do fax cheia 312

Memória flash danificada detectada [51] 310

Memória insuficiente, alguns trabalhos suspensos foram excluídos [37] 315

Memória insuficiente, alguns trabalhos suspensos não serão restaurados [37] 315

Memória insuficiente para agrupar trabalho [37] 315

Memória insuficiente para operação de Desfragmentação de Memória Flash [37] 315

Memória insuficiente para suportar recurso Economia de recursos [35] 315

memória não-volátil 252
 limpando 253

memória volátil 252
 limpando 252

mensagem
 opções de e-mail 127

mensagens da impressora
 [x]-atolamento de página, abra a tampa superior do alimentador automático. [28y.xx] 301

[x]-atolamento de página, retire o atolamento da bandeja padrão. [203] 294

[x]-atolamento de papel, abra a bandeja [x]. [24x] 296

[x]-atolamento de papel, abra a porta traseira da caixa de correio. Deixe o papel na bandeja. [4yy.xx] 298

[x]- atolamento de papel, abra a porta traseira superior. [202] 288

[x]-atolamento de papel, abra a porta traseira superior e inferior. [231–234] 290

[x]-atolamento de papel, levante a tampa frontal para retirar o cartucho. [200–201] 284

[x]-atolamento de papel, limpe o alimentador manual. [250] 297

- [x]-atolamento de papel, retire a bandeja 1 para limpar a guia duplex. [235–239] 295
- [x]-atolamento de papel, retire o papel, abra a porta do grampeador. Deixe o papel na bandeja. [4yy.xx] 302
- [x]-atolamento de papel, retire o papel, abra a porta do grampeador. Deixe papel na bandeja. [455–457] 303
- 59 Bandeja [x] incompatível 313
- Alguns trabalhos suspensos não foram restaurados 326
- Alterar [origem do papel] para [seqüência personalizada], carregar [orientação] 308
- Alterar [origem do papel] para [tamanho do papel], com colocação [orientação] 309
- Aplique manutenção no scanner o quanto antes, use o Kit ADF [80] 326
- Atolamento no scanner, remova todos os originais atolados do scanner [2yy.xx] 325
- Atolamento no scanner. Remova todos os originais [2yy.xx] 325
- Bandeja de saída incompatível [x] [59] 313
- Carregar grampos 317
- Carregue [origem do papel] com [nome do tipo personalizado] [orientação do papel] 316
- Carregue [origem do papel] com [tamanho do papel] [orientação do papel] 316
- Carregue [origem do papel] com [tipo do papel] [tamanho do papel] [orientação do papel] 316
- Carregue alimentador manual com [nome de tipo personalizado] [orientação do papel] 317
- Carregue o alimentador manual com [seqüência personalizada] [orientação do papel] 316
- Carregue o alimentador manual com [tamanho do papel] [orientação do papel] 317
- Carregue o alimentador manual com o [tipo do papel] [tamanho do papel] [orientação do papel] 317
- Cartucho baixo [88.xy] 308
- Cartucho muito baixo, estimativa de [x] páginas restantes [88.xy] 308
- Cartucho quase baixo [88.xy] 308
- Coloque [origem do papel] com [seqüência personalizada], [orientação do papel] 315
- Configuração alterada, alguns trabalhos suspensos não foram restaurados [57] 310
- Disco cheio, trabalho de digitalização cancelado 311
- Disco cheio 62 311
- Disco não suportado 328
- Disco quase cheio. Limpar espaço de disco com segurança. 311
- Erro de leitura da unidade USB. Remova o USB. 311
- Erro de leitura do hub USB. Remova o hub. 311
- Erro de software de rede padrão [54] 326
- Esvaziar caixa de perfuração 311
- Excesso de bandejas acopladas [58] 327
- Excesso de bandejas conectadas [58] 327
- Excesso de discos instalados [58] 327
- Excesso de opções de memória flash instaladas [58] 327
- Faltam suprimentos para concluir o trabalho 327
- Fechar a porta traseira do encadernador 309
- Fechar porta ou inserir cartucho 309
- Fechar porta traseira 310
- Fechar tampa de acesso superior 310
- Fechar tampa do scanner de mesa e carregar originais para reiniciar o trabalho [2yy.xx] 310
- Flash não formatada detectada [53] 328
- Foi necessário reiniciar a impressora. O último trabalho pode estar incompleto. 320
- Formate o disco para usá-lo no dispositivo 311
- Hub USB não suportado, remova 311
- Inserção da caixa de perfuração 313
- Inserção do cartucho de grampos 313
- Inserir Bandeja [x] 314
- Instalar bandeja [x] 314
- Instalar Bandeja [x] 314
- Instalar duplex 314
- Kit de manutenção baixo [80.xy] 318
- Kit de manutenção muito baixo, estimativa de [x] página(s) restante(s) [80.xy] 318
- Kit de manutenção quase baixo [80.xy] 318
- Memória cheia, não é possível enviar fax 318
- Memória cheia, não é possível imprimir fax 318
- Memória cheia [38] 318
- Memória do fax cheia 312
- Memória flash danificada detectada [51] 310
- Memória insuficiente, alguns trabalhos suspensos foram excluídos [37] 315
- Memória insuficiente, alguns trabalhos suspensos não serão restaurados [37] 315
- Memória insuficiente para agrupar trabalho [37] 315
- Memória insuficiente para operação de Desfragmentação de Memória Flash [37] 315
- Memória insuficiente para suportar recurso Economia de recursos [35] 315
- Modo de câmera não suportado, desconectar câmera e alterar modo 328
- Modo de servidor de fax 'Formato de destino' não está configurado. Entre em contato com o administrador do sistema. 312
- Não-Lexmark [tipo de suprimento], consulte o Guia do usuário [33.xy] 319

- Nenhuma linha telefônica analógica conectada ao modem; fax desativado. 318
- Nome da estação de fax não configurado. Entre em contato com o administrador do sistema. 312
- Número da estação de fax não configurado. Entre em contato com o administrador do sistema. 312
- O documento para digitalização é muito longo 325
- Opção sem suporte no slot [x] [55] 328
- Opção serial [x] erro [54] 326
- Página complexa, alguns dados podem não ter sido impressos [39] 310
- Partição do fax inoperante. Entre em contato com o administrador do sistema. 312
- Porta paralela [x] desativada [56] 320
- Porta serial [x] desativada [56] 326
- Porta USB [x] desativada [56] 328
- Porta USB padrão desativada [56] 326
- Recoloque os originais atolados p/ reiniciar o trabalho. 323
- Recoloque todos os originais se for reiniciar o trabalho. 322
- Reconectar bandeja [x] 320
- Reconectar bandejas [x] – [y] 320
- Rede [x] erro de software [54] 319
- Reinstalar cartucho em falta ou que não responde [31.xy] 321
- Reinstalar unidade de criação de imagens em falta ou que não responde [31.xy] 321
- Remova o papel da bandeja [x] 322
- Remova o papel de [nome definido da bandeja vinculada] 322
- Remova o papel de todas as bandejas 322
- Remover material de embalagem, [nome da área] 321
- Remover o disco danificado [61] 321
- Remover papel da bandeja de saída padrão 322
- Restaurar trabalhos suspensos? 325
- Scanner desativado. Entre em contato com o administrador do sistema, se o problema persistir. [840.02] 325
- Scanner desativado pelo administrador [840.01] 325
- Sem espaço livre suficiente na memória flash para os recursos [52] 319
- Servidor Weblink não config. Entre em contato com o administrador do sistema. 328
- Substituir a última página digitalizada e os originais atolados se reiniciar o trabalho. 323
- Tamanho de papel incorreto, abra [origem do papel] [34] 313
- Tamanho de papel não suportado na bandeja [x] 328
- Tampa do alimentador automático do scanner aberta 325
- Trocar [origem do papel] para [nome do tipo personalizado] com colocação [orientação] 308
- Trocar [origem do papel] para [tipo do papel] [tamanho do papel] com colocação [orientação] 309
- Trocar a unidade de criação de imagens, estimativa de 0 página(s) restante(s) [84.xy] 323
- Trocar a unidade de imagem não suportada [32.xy] 324
- Trocar limpador 325
- Trocar o cartucho, estimativa de 0 página(s) restante(s) [88.xy] 322
- Trocar o cartucho, incompatibilidade de região da impressora [42.xy] 322
- Trocar o cartucho não suportado [32.xy] 324
- Trocar o fusor ausente [80.xx] 324
- Trocar o kit de manutenção, estimativa de 0 página(s) restante(s) [80.xy] 324
- Trocas de papel necessárias 319
- Troque o kit do rolo[81.xx] 324
- Troque protetor separador 324
- Unidade de criação de imagens baixa [84.xy] 312
- Unidade de criação de imagens muito baixa, [x] estimado págs restantes [84.xy] 313
- Unidade de criação de imagens quase baixa [84.xy] 312
- Verificar conexão da bandeja [x] 309
- Menu Acabamento 234
- menu Ajuda 244
- Menu Apagar arquivos de dados temporários 194
- Menu AppleTalk 184
- menu Carregamento de papel 173
- Menu Configuração da bandeja 176
- menu Configuração do SMTP 191
- Menu Configuração universal 176
- Menu Configurações 232
- Menu Configurações de cópia 205
- menu Configurações de e-mail 217
- Menu Configurações de segurança variadas 193
- menu Configurações gerais 197
- menu Configurar MF 165
- Menu Contagem de trabalhos 237
- Menu Definições de FTP 222
- Menu Definir data e hora 195
- menu Editar configurações de segurança 192
- menu Emulação PCL 240
- menu HTML 243
- menu Imagem 244
- menu Impressão confidencial 194
- Menu IPv6 183
- Menu Log de auditoria de segurança 195
- menu Modo de fax (Configuração de fax analógico) 209
- Menu NIC ativa 179
- Menu Nomes de bandeja personalizados 175
- Menu Nomes personalizados 174
- menu Origem padrão 165
- Menu Paralela [x] 186
- menu PDF 239
- menu Peso do papel 171
- Menu Placa de rede 181
- Menu PostScript 239

menu Qualidade 236
 menu Rede [x] 179
 Menu Rede padrão 179
 Menu Relatórios 178
 Menu Relatórios de Rede 181
 menus
 [x] paralela 186
 [x] serial 188
 Acabamento 234
 Ajuda 244
 Alimentação de papel 173
 Apagar arquivos de dados temporários 194
 AppleTalk 184
 Configuração da bandeja 176
 Configuração do SMTP 191
 Configuração universal 176
 Configurações de cópia 205
 Configurar MF 165
 Contagem de trabalhos 237
 Definições 232
 Definições de e-mail 217
 Definições de FTP 222
 Definições de segurança variadas 193
 Definições gerais 197
 Definir data/hora 195
 diagrama de 164
 Editar configurações de segurança 192
 Emulação PCL 240
 HTML 243
 Imagem 244
 Impressão confidencial 194
 IPv6 183
 Log de auditoria de segurança 195
 Modo Fax (Configuração de fax analógico) 209
 NIC ativa 179
 Nomes de bandeja personalizados 175
 Nomes personalizados 174
 Origem padrão 165
 PDF 239
 Peso do papel 171
 Placa de rede 181
 PostScript 239
 Qualidade 236
 rede [x] 179
 Rede padrão 179
 Relatórios 178

Relatórios de rede 181
 Sem fio 183
 Tamanho/tipo do papel 166
 Tamanhos personalizados de digitalização 175
 Tamanho substituto 169
 TCP/IP 181
 Textura do papel 169
 Tipos personalizados 174
 Unidade flash 226
 USB padrão 185
 Utilitários 238
 XPS 239
 Menu Sem fio 183
 Menu Serial [x] 188
 menu Tamanho/Tipo do papel 166
 menu Tamanhos de digitalização personalizados 175
 Menu TCP/IP 181
 menu Textura do papel 169
 Menu Tipos personalizados 174
 Menu Trocar tamanho 169
 Menu Unidade flash 226
 Menu USB padrão 185
 menu Utilitários 238
 menu XPS 239
 Método de configuração do botão de controle usando 59
 Método de número de identificação pessoal usando 59
 Meu atalho sobre 25
 Modo de câmera não suportado, desconectar câmera e alterar modo 328
 Modo de hibernação usando 249
 Modo de servidor de fax 'Formato de destino' não está configurado. Entre em contato com o administrador do sistema. 312
 Modo de suspensão ajustando 248
 Modo silencioso 247

N

não é possível abrir o Embedded Web Server 376

Não Lexmark [tipo de suprimento], consulte o Guia do usuário [33.xy] 319
 Nenhuma linha telefônica analógica conectada ao modem; fax desativado. 318
 níveis de emissão de ruído 380
 Nome da estação de fax não configurado. Entre em contato com o administrador do sistema. 312
 nome de tipo de papel personalizado criando 89
 nome do arquivo opções de digitalização 161
 nome do fax, definindo 146
 notificações de suprimento configurando 276
 Número da estação de fax não configurado. Entre em contato com o administrador do sistema. 312
 número do fax, definindo 146
 número total de páginas restantes estimativa 261

O

ocultando ícones na tela Bem-vindo 22
 O documento para digitalização é muito longo 325
 Opção sem suporte no slot [x] [55] 328
 Opção serial [x] erro [54] 326
 opcionais
 atualizando o driver da impressora 54
 bandeja para 550 folhas, instalando 48
 cartão de memória 29, 33
 disco rígido da impressora, removendo 46
 disco rígido na impressora, instalando 41
 placas de firmware 29
 Porta de soluções internas, instalando 36
 opções, tela copiar
 ajustar 120
 copiar de 120
 opções, tela de toque
 cópia 120
 e-mail 127, 129

- opções avançadas
 - opções de cópia 122
 - opções de e-mail 129
 - opções de fax 155
 - opções de FTP 163
- opções de cópia
 - agrupar 121
 - cópias 121
 - intensidade 121
 - lados (duplex) 121
 - opções avançadas 122
 - Salvar como atalho 121
- opções de digitalização
 - configuração de página 163
 - enviar como 162
 - intensidade 162
 - nome do arquivo 161
 - resolução 162
 - Salvar como atalho 161
 - tamanho original 162
 - Visualizar digitalização 163
- opções de e-mail
 - assunto 127
 - configuração de página 129
 - destinatário(s) 127
 - enviar como 129
 - intensidade 128
 - mensagem 127
 - opções avançadas 129
 - resolução 128
 - Salvar como atalho 128
 - tamanho original 128
- opções de fax
 - configuração de página 154
 - Envio com atraso 155
 - intensidade 154
 - opções avançadas 155
 - origem do conteúdo 154
 - resolução 154
 - tipo de conteúdo 154
 - visualizar digitalização 155
- opções de FTP
 - FTP 161
 - opções avançadas 163
- opções de saída
 - tamanhos de papel suportados 100
 - tipos e pesos de papel suportados 100
- opções internas 29
- opções internas disponíveis 29
- organização dos cabos 51
- origem do conteúdo
 - definições de e-mail 128
 - opções de fax 154
 - o scanner não responde 375
- P**
- padrões de fábrica
 - restaurando 277
- Página complexa, alguns dados podem não ter sido impressos [39] 310
- página da Web sobre segurança
 - onde encontrar 255
- página de configuração de rede
 - imprimindo 65
- página de definições de menu
 - imprimindo 64
- painel de controle, impressora 16
 - Luz do botão Suspend 16
 - luz indicadora 16
- painel de controle da impressora 16
 - Luz do botão Suspend 16
 - luz indicadora 16
 - padrões de fábrica, restaurando 277
- Painel Operador Remoto
 - configurando 27
- papel
 - armazenamento 94, 97
 - características 94
 - Definição de tamanho Universal 66
 - formulários pré-impressos 95
 - inaceitável 95
 - papel timbrado 95
 - reciclado 95
 - salvando 117
 - selecionando 95
 - tamanhos diferentes, copiando 114
 - usando reciclado 246
- papel reciclado
 - usando 95, 246
- papel timbrado
 - carregamento, bandeja para 2100 folhas 76
 - carregando, alimentador multi-uso 83, 93
 - carregando, bandejas 66, 93
 - copiando em 112
- parte externa da impressora
 - limpando 256
- Partição do fax inoperante. Entre em contato com o administrador do sistema. 312
- peças
 - usando originais da Lexmark 261
 - verificando, a partir do painel de controle 260
 - verificando, usando o Embedded Web Server 260
 - verificando o status 260
- pedindo
 - cartuchos de grampos 264
 - kit de manutenção 262
 - unidade de criação de imagens 263
- pedindo suprimentos
 - cartuchos de toner 261
- pesos de papel
 - suportados pela impressora 99
- pesos de papel suportados 99
- placa de controle
 - acessando 29
- placa de firmware 29
- placa de interface USB/paralela
 - solução de problemas 333
- placa opcional
 - instalando 34
- plugue adaptador 141
- porta de fax 51
- Porta de soluções internas
 - alterando definições de porta 61
 - instalando 36
 - solução de problemas 332
- Porta Ethernet 51
- Porta EXT 51
- Porta LINE 51
- Porta paralela [x] desativada [56] 320
- Porta serial [x] desativada [56] 326
- porta USB 51
- Porta USB [x] desativada [56] 328
- Porta USB padrão desativada [56] 326
- preparando a configuração da impressora em uma rede Ethernet 55
- problemas da impressora, solução básica 329
- publicações
 - onde encontrar 9

Q

- qualidade da cópia
 - ajustando 115
- qualidade de impressão
 - limpando o vidro do scanner 257

R

- reciclado
 - cartuchos de toner 251
 - embalagem Lexmark 250
 - produtos Lexmark 250
- Recoloque os originais atolados p/ reiniciar o trabalho. 323
- Recoloque todos os originais se for reiniciar o trabalho. 322
- Reconectar bandeja [x] 320
- Reconectar bandejas [x] – [y] 320
- Rede [x] erro de software [54] 319
- rede Ethernet
 - preparação para configurar para impressão Ethernet 55
- rede sem fio
 - informações de configuração 57
- redes Ethernet
 - Macintosh 56
 - Windows 56
- reduzindo uma cópia 115
- Reduzir ruído 247
- registro de fax
 - exibindo 151
- Reinstalar cartucho em falta ou que não responde [31.xy] 321
- Reinstalar unidade de criação de imagens em falta ou que não responde [31.xy] 321
- relatórios
 - exibindo 276
- Remova o papel da bandeja [x] 322
- Remova o papel de [nome definido da bandeja vinculada] 322
- Remova o papel de todas as bandejas 322
- removendo o disco rígido da impressora 46
- Remover material de embalagem, [nome da área] 321
- Remover o disco danificado [61] 321
- Remover papel da bandeja de saída padrão 322

- repetir trabalhos de impressão 106
 - imprimindo de um computador com o Macintosh 107
 - imprimindo do Windows 107
- resolução
 - opções de digitalização 162
 - opções de e-mail 128
 - opções de fax 154
- resolução, fax
 - alterando 151
- restaurando configurações padrão de fábrica 277
- Restaurar trabalhos suspensos? 325
- retendo fax 153

S

- Salvar como atalho
 - opções de cópia 121
 - opções de digitalização 161
 - opções de e-mail 128
- scanner
 - Alimentador automático de documentos (ADF) 14
 - funções 14
 - vidro do scanner 14
- Scanner desativado. Entre em contato com o administrador do sistema, se o problema persistir. [840.02] 325
- Scanner desativado pelo administrador [840.01] 325
- secretária eletrônica
 - configurando 132
- segurança
 - modificação das configurações de impressão confidencial 108
- segurança da impressora
 - informações em 255
- selecionando papel 95
- selecionando um local para a impressora 10
- Sem espaço livre suficiente na memória flash para os recursos [52] 319
- separador do telefone 138
- serviço de telefone digital
 - configuração de fax 139
- serviço de toque distinto, fax
 - conectando a 146
- servidor de impressão interno
 - solução de problemas 331
- Servidor Weblink não config. Entre em contato com o administrador do sistema. 328
- software da impressora, instalação (Windows) 53
- solução de problemas
 - as funções de fax e e-mail não estão configuradas 370
 - erro de aplicativo 376
 - não é possível abrir o Embedded Web Server 376
 - o scanner não responde 375
 - solucionando problemas básicos da impressora 329
 - verificando uma impressora que não responde 329
- solução de problemas, impressão
 - a ligação de bandejas não funciona 342
 - arquivos PDF com vários idiomas não são impressos 339
 - as páginas atoladas não são impressas novamente 334
 - caracteres incorretos impressos 338
 - envelope se fecha durante a impressão 337
 - erro ao ler unidade flash 337
 - margens incorretas nas impressões 347
 - ocorrem quebras de página inesperadas 343
 - o papel atola com frequência 334
 - os trabalhos grandes não são agrupados 339
 - os trabalhos não são impressos 340
 - os trabalhos suspensos não são impressos 336
 - o trabalho é impresso a partir da bandeja errada 338
 - o trabalho é impresso no papel errado 338
 - papel curvado 348
 - trabalho de impressão demora mais que o esperado 341
- solução de problemas, imprimindo
 - impressão fica lenta 339
- solução de problemas, opções da impressora
 - opção interna não detectada 331

- placa de interface
 - USB/paralela 333
- Porta de soluções internas 332
- problemas na bandeja 332
- servidor de impressão
 - interno 331
- solução de problemas, qualidade de impressão
 - a impressão está muito clara 353
 - a impressão está muito escura 352
 - a impressora está imprimindo páginas em preto sólido 350
 - a qualidade da impressão em transparências não é boa 360
 - defeitos recorrentes aparecem nas impressões 355
 - densidade de impressão
 - irregular 361
 - imagens compactadas aparecem nas impressões 345
 - imagens fantasma aparecem nas impressões 355
 - impressão enviesada 356
 - irregularidades na impressão 351
 - listras brancas horizontais
 - aparecem nas impressões 346
 - listras brancas na página 361
 - listras horizontais aparecem nas impressões 357
 - listras verticais 358
 - névoa do toner ou sombreamento de fundo aparece nas impressões 359
 - os caracteres têm bordas recortadas 343
 - o toner sai facilmente do papel 360
 - páginas em branco 349
 - páginas ou imagens cortadas 344
 - plano de fundo cinza em impressões 345
 - respingos de toner aparecem nas impressões 360
- solução de problemas, visor
 - visor da impressora está em branco 330
- solução de problemas de alimentação de papel
 - a mensagem permanece após a limpeza do atolamento 335
- solução de problemas de cópia
 - a copiadora não responde 362
 - cópias parciais de documentos ou fotografias 363
 - má qualidade da imagem digitalizada 372
 - qualidade de cópia baixa 363
 - unidade do scanner não fecha 365, 374
- solução de problemas de fax
 - é possível enviar fax, mas não é possível recebê-los 369
 - é possível receber fax, mas não é possível enviá-los 369
 - fax recebido tem baixa qualidade de impressão 371
 - ID do chamador não é exibido 366
 - não é possível enviar ou receber fax 366
- solução de problemas de impressão
 - a ligação de bandejas não funciona 342
 - arquivos PDF com vários idiomas não são impressos 339
 - as páginas atoladas não são impressas novamente 334
 - caracteres incorretos impressos 338
 - envelope se fecha durante a impressão 337
 - erro ao ler unidade flash 337
 - margens incorretas nas impressões 347
 - ocorrem quebras de página inesperadas 343
 - o papel atola com frequência 334
 - os trabalhos grandes não são agrupados 339
 - os trabalhos não são impressos 340
 - os trabalhos suspensos não são impressos 336
 - o trabalho é impresso a partir da bandeja errada 338
 - o trabalho é impresso no papel errado 338
 - papel curvado 348
 - trabalho de impressão demora mais que o esperado 341
- solução de problemas de opções da impressora
 - opção interna não detectada 331
 - placa de interface
 - USB/paralela 333
 - Porta de soluções internas 332
 - problemas na bandeja 332
 - servidor de impressão
 - interno 331
- solução de problemas de qualidade de impressão
 - a impressão está muito clara 353
 - a impressão está muito escura 352
 - a impressora está imprimindo páginas em preto sólido 350
 - a qualidade da impressão em transparências não é boa 360
 - defeitos recorrentes aparecem nas impressões 355
 - densidade de impressão
 - irregular 361
 - imagens compactadas aparecem nas impressões 345
 - imagens fantasma aparecem nas impressões 355
 - impressão enviesada 356
 - irregularidades na impressão 351
 - listras brancas horizontais
 - aparecem nas impressões 346
 - listras brancas na página 361
 - listras horizontais aparecem nas impressões 357
 - listras verticais 358
 - névoa do toner ou sombreamento de fundo aparece nas impressões 359
 - os caracteres têm bordas recortadas 343
 - o toner sai facilmente do papel 360
 - páginas em branco 349
 - páginas ou imagens cortadas 344
 - plano de fundo cinza em impressões 345
 - respingos de toner aparecem nas impressões 360
- solução de problemas do visor
 - visor da impressora está em branco 330

- solucionando problemas,
 - alimentação de papel
 - a mensagem permanece após a limpeza do atolamento 335
 - solucionando problemas, cópia
 - a copiadora não responde 362
 - cópias parciais de documentos ou fotografias 363
 - má qualidade da imagem digitalizada 372
 - qualidade de cópia baixa 363
 - unidade do scanner não fecha 365, 374
 - solucionando problemas, digitalização
 - digitalização é muito demorada ou trava o computador 374
 - digitalizações parciais de documentos ou fotografias 372
 - não é possível digitalizar em um computador 372
 - o trabalho de digitalização não foi concluído com êxito 373
 - unidade do scanner não fecha 365, 374
 - solucionando problemas, fax
 - é possível enviar fax, mas não é possível recebê-los 369
 - é possível receber fax, mas não é possível enviá-los 369
 - fax recebido tem baixa qualidade de impressão 371
 - ID do chamador não é exibido 366
 - não é possível enviar ou receber fax 366
 - solucionando problemas de digitalização
 - digitalização muito demorada ou trava o computador 374
 - digitalizações parciais de documentos ou fotografias 372
 - não é possível digitalizar em um computador 372
 - o trabalho de digitalização não foi concluído com êxito 373
 - unidade do scanner não fecha 365, 374
 - soquete do cabo de energia 51
 - status das peças
 - verificando 260
 - status dos suprimentos
 - verificando 260
 - substituindo suprimentos
 - cartucho de grampos 272
 - Substituir a última página digitalizada e os originais atolados se reiniciar o trabalho. 323
 - suporte ao cliente
 - para entrar em contato 377
 - suprimentos
 - armazenando 264
 - economizando 246
 - usando originais da Lexmark 261
 - usando papel reciclado 246
 - verificando, a partir do painel de controle 260
 - verificando, usando o Embedded Web Server 260
 - verificando o status 260
 - suprimentos, pedindo
 - cartuchos de grampos 264
 - cartuchos de toner 261
 - kit de manutenção 262
 - unidade de criação de imagens 263
- T**
- Tamanho de papel incorreto, abra [origem do papel] [34] 313
 - Tamanho de papel não suportado na bandeja [x] 328
 - Tamanho de papel universal
 - definindo 66
 - tamanho do papel
 - definindo 66
 - tamanho original
 - opções de digitalização 162
 - opções de e-mail 128
 - tamanhos de papel
 - suportados pela impressora 97
 - tamanhos de papel diferentes, copiando 114
 - tamanhos de papel suportados 97, 100
 - Tampa do alimentador automático do scanner aberta 325
 - tela Bem-vindo
 - mostrando ícones 22
 - ocultando ícones 22
 - personalizando 22
 - tela de cópia
 - opcionais 120
 - origem do conteúdo 121
 - tipo de conteúdo 121
 - tela de digitalização
 - origem do conteúdo 162
 - tipo de conteúdo 162
 - tela de e-mail
 - opcionais 127, 129
 - tela sensível ao toque
 - botões 19
 - tipo de arquivo de saída
 - alterando 126
 - tipo de conteúdo
 - definições de e-mail 128
 - opções de fax 154
 - tipo de papel
 - definindo 66
 - tipo de papel personalizado
 - atribuindo 90
 - Tipo personalizado [x]
 - alteração de nome 89
 - tipos de papel
 - suportados pela impressora 99
 - tipos de papel suportados 99
 - tipos e pesos de papel suportados 100
 - tonalidade do toner
 - ajustando 104
 - trabalho de cópia, cancelando
 - usando o ADF 119
 - usando o vidro do scanner 119
 - trabalho de impressão
 - cancelando, do computador 109
 - trabalhos confidenciais
 - modificação das configurações de impressão 108
 - trabalhos de impressão confidenciais 106
 - imprimindo a partir do Windows 107
 - imprimindo de um computador com o Macintosh 107
 - trabalhos suspensos 106
 - imprimindo de um computador com o Macintosh 107
 - imprimindo do Windows 107
 - transparências
 - carregando 83
 - copiando em 111
 - dicas 94
 - transportando a impressora 10, 273, 274
 - troca de um cartucho de grampos 272

troca do cartucho de toner 265, 268
Trocar [origem do papel] para [nome do tipo personalizado] com colocação [orientação] 308
Trocar [origem do papel] para [tipo do papel] [tamanho do papel] com colocação [orientação] 309
Trocar a unidade de criação de imagens, estimativa de 0 página(s) restante(s) [84.xy] 323
Trocar a unidade de imagem não suportada [32.xy] 324
Trocar limpador 325
Trocar o cartucho, estimativa de 0 página(s) restante(s) [88.xy] 322
Trocar o cartucho, incompatibilidade de região da impressora [42.xy] 322
Trocar o cartucho não suportado [32.xy] 324
Trocar o fusor ausente [80.xx] 324
Trocar o kit de manutenção, estimativa de 0 página(s) restante(s) [80.xy] 324
Trocadas de papel necessárias 319
Troque o kit do rolo [81.xx] 324
Troque protetor separador 324

U

unidade de criação de imagens pedindo 263
Unidade de criação de imagens baixa [84.xy] 312
Unidade de criação de imagens muito baixa, estimativa de [x] página(s) restante(s) [84.xy] 313
Unidade de criação de imagens quase baixa [84.xy] 312
unidade flash
impressão a partir de 104
unidades de flash suportadas 105
unidades flash
tipos de arquivo suportados 105
usando atalhos
enviando fax 149
usando Formulários e favoritos 103
usando o catálogo de endereços 126
enviando fax 149
usando o Modo de hibernação 249

usando os botões da tela sensível ao toque 19
usando papel reciclado 246
usando um número de atalho digitalizando para um endereço FTP 158

V

Vários envios
adicionando um perfil 25
configuração 25
verificação do status das peças e dos suprimentos 260
verificando o status de peças e suprimentos 260
verificando o vídeo virtual usando o Embedded Web Server 275
verificando uma impressora que não responde 329
verificando vídeo virtual usando o Embedded Web Server 275
Verificar conexão da bandeja [x] 309
verificar trabalhos de impressão 106
imprimindo de um computador com o Macintosh 107
imprimindo do Windows 107
vídeo virtual
verificando, usando o Embedded Web Server 275
vidro do scanner
cópia usando 111
limpando 257
visualizar digitalização
opções de fax 155
Visualizar digitalização
opções de digitalização 163
Voice over Internet Protocol (VoIP)
configuração de fax 138
volatilidade
declaração de 252